

Sicherheit. Made in Germany.

## Sonder- konstruktionen Nr.6

Sonderkonstruktionen für viel-  
fältige Anwendungsbereiche.





**Sehr geehrte Leserin,  
sehr geehrter Leser,**

seit rund 120 Jahren steht die GÜNZBURGER STEIGTECHNIK für fachliches Know-how, für die Leidenschaft, neue Ideen zu entwickeln und für den Ehrgeiz, Sie, unsere Kunden, immer wieder aufs Neue zu begeistern.

Dieser Anspruch, besser zu sein als die anderen und mit unseren Ideen immer wieder Mehrwerte zu schaffen, von denen Sie in der betrieblichen Praxis profitieren, hat sich über Generationen fortgeführt. Schon mein

**Dear readers,**

For around 120 years GÜNZBURGER STEIGTECHNIK has stood for specialist know-how, for the passion of developing new ideas and the ambition to inspire you, our customers, time and time again.

This claim to be better than the others and to always create added values with our ideas, from which you profit in operational practice, has been continued for generations. My great-grandfather Leopold Munk was

Urgroßvater Leopold Munk galt ja als Tüftler. Und wie er anno 1899, so freue auch ich mich immer wieder, wenn unseren Steigtechnik-Spezialisten eine Innovation gelingt, für die Sie uns schätzen.

Genau das möchten wir mit unserer Arbeit. Wir wollen uns jeden Tag aufs Neue Ihren Respekt verdienen. Das gelingt nur, wenn wir Produkte von höchster Güte entwickeln, auf die Sie sich zu 100 Prozent verlassen können.

In unserem Katalog „Sonderkonstruktionen“ finden Sie viele Beispiele von Anwendungen, die wir nach den individuellen Bedürfnissen unserer Kunden angefertigt haben. Sie sind das Ergebnis von gemeinsamen Projekten, in die all unser Know-how eingeflossen ist. Und auch unsere Leidenschaft, Sie in allen Bereichen professionell zu beraten und Ihnen zu helfen.

Beim Blättern werden Sie feststellen, dass wir vor keiner Branche und keiner Herausforderung zurückschrecken. Im Gegenteil: Wir von der GÜNZBURGER STEIGTECHNIK möchten diejenigen sein, die Ihnen helfen, wenn andere längst nicht mehr weiter wissen.

Das schafft Vertrauen und die Basis für eine langjährige Partnerschaft, wie wir sie als mittelständisches Familienunternehmen so lieben.

Sonderkonstruktionen heißen bei uns ganz einfach „Steigtechnik nach Maß“. Für uns bedeutet das auch, dass wir maßvoll mit den Budgets umgehen und stets die Projektkosten im Blick halten. Denn oft bedeutet Steigtechnik nach Maß auch, dass lediglich eines unserer über 1.600 Produkte aus dem umfangreichen Serienprogramm adaptiert werden muss, um perfekt für ein Projekt zu passen. Das spart uns Aufwand und Ihnen Kosten.

Werfen Sie einen Blick in diesen Katalog und lassen Sie sich inspirieren. Und auch falls Sie eine ganz neue Herausforderung für uns haben, dann zögern Sie nicht, uns anzusprechen.

Ich kann Ihnen im Namen meines gesamten Teams versprechen, dass wir gemeinsam eine Lösung finden werden.

Fordern Sie uns heraus! Wir machen es gerne!

**Herzlichst, Ihr Ferdinand Munk  
Geschäftsführer**

already considered to be an inventor. And just as he did in 1899, I am always very happy when our access solutions specialists succeed in creating an innovation, for which you appreciate us.

That is exactly what we want to do. We want to earn your respect again and again every day. That only succeeds if we develop products of the highest quality, on which you can rely 100%.

In our catalogue “Special constructions” you will find many examples of applications that we have produced according to the individual needs of our customers. They are the result of joint projects, where all our know-how has been incorporated. And also our passion, to advise you professionally and help you in every sector.

When browsing, you will find that we are not afraid of any branch or any challenge. On the contrary: At GÜNZBURGER STEIGTECHNIK we would like to be the ones to help you when others had long given up and not known what to do.

This creates trust and the basis of a long-standing partnership that we love so much as a medium-sized family-run company.

Special constructions mean for us simply “Customized ascending solutions”. It also means for us that we manage the budgets in moderation and always keep an eye on the project costs. For access solutions made to measure often means that one of our 1,600 products from the extensive standard range only needs to be adapted to be perfectly suitable for a project. That saves us effort and you costs.

Have a look at this catalogue and let yourself be inspired. And even if you have a completely new challenge for us, don't hesitate to get in touch with us.

I can promise you on behalf of my entire team that together we will find a solution. Challenge us! We are happy to do it!

**Sincerely, Ferdinand Munk  
Managing director**



## Das Programm im Überblick The programme overview

<b>Steigtechnik-Lösungen nach Maß – Ihr Plus</b> Customized ascending solutions – your advantage	_____	6		
<b>Sonderkonstruktionen</b> Special constructions	<b>für Nutzfahrzeuge</b> for commercial vehicles	_____	10	01
	<b>für Schienenfahrzeuge</b> for railway vehicles	_____	46	02
	<b>für Luftfahrt</b> for aviation	_____	96	03
	<b>für Industrieanlagen</b> for industrial equipment	_____	124	04
	<b>für Außenanlagen und Gebäude</b> for outdoor facilities and buildings	_____	180	05
<b>für Transportlogistik</b> for transport logistics	_____	204	06	
<b>Service</b> (Anfrageformular, Seminare, Dienstleistungen) <b>Service</b> (Enquiry form, Seminars, Services)	_____	210	07	





## Steigtechnik- Lösungen nach Maß

### Wenn's „von der Stange“ nicht passt

Sie müssen auch rauf, runter oder rüber? Und das so sicher, so effizient und so optimal wie möglich?

Die GÜNZBURGER STEIGTECHNIK ist mit einem 1.600 Produkte umfassenden Standardprogramm – von der Leiter über das Rollgerüst bis zum Arbeitspodest – Ihr kompetenter Partner für **sichere, zuverlässige und hochwertige Steigtechnik-Lösungen**.

Und dennoch reicht für komplexere Anforderungen oder spezielle Problemstellungen manchmal selbst das umfangreichste Sortiment nicht aus. Denn dann ist eine **individuelle, maßgeschneiderte Lösung** gefragt. Um die Arbeitssicherheit zu gewährleisten. Um Arbeits- und Produktionsabläufe effizienter zu gestalten. Um auf Dauer kostengünstiger zu sein.

Ob Wartungsbühne, Arbeitsplattform, Laufsteg oder Überstieg. Ob für Nutz- oder Schienenfahrzeuge, für die Luftfahrt oder Industrieanlagen. Steigtechnik nach Maß bietet effektive und sichere Lösungen für alle Arbeiten in der Höhe. Passt immer wie angegossen und ist wirtschaftlich.

Voll im Trend sind Arbeits- und Wartungsbühnen mit **motorischen Antrieben und im Akku-Betrieb**. Sie erlauben flexibles und millimetergenaues Arbeiten im Einmannbetrieb und auch fernab der nächsten Steckdose. Motorisch verstellbare Bühnen sind schneller, sicherer und exakter zu steuern als manuelle Bühnen. Und das ganz einfach per Knopfdruck. Zudem spart sich der Anwender kostenintensive Umbauzeiten und reduziert die Absturzgefahr.

Und wo dürfen wir Sie sicher rauf und runter bringen? Informieren Sie sich auf den folgenden Seiten was wir an Sonderlösungen zu bieten haben.

Ihre Lösung ist nicht dabei? Kein Problem. Wir stehen gerne mit Rat und Tat zur Seite – gerne auch direkt bei Ihnen! Denn Service ist unsere Stärke. Und: eine **gute Projektierung** ist die halbe Steigtechnik-Lösung. Wir setzen Ihre Ideen und Wünsche professionell und kostenorientiert um: Von der Planung bis zur „schlüsselfertigen“ Endmontage.

Von Ihnen benötigen wir lediglich einige Eckdaten und schon machen sich unsere Steigtechnik-Spezialisten für Sie ans Werk.

**So einfach und unkompliziert kann individuelle Steigtechnik sein!**

## Customized ascending solutions

### If “off the shelf” doesn't fit

Do you also have to go up, down or over? And do so as safely as possible, as efficiently and optimally as possible?

GÜNZBURGER STEIGTECHNIK, with its standard range covering 1,600 products – from ladders through mobile scaffolding to working platforms – is your competent partner for **safe, reliable and high-quality access solutions**.

And yet even the most extensive range is sometimes not enough for more complex requirements or specific problems. In that case an **individual, customised solution** is required. To guarantee work safety. To make work and production procedures more efficient. To be more economical in the long run.

Whether maintenance platform, working platform, walkways or bridging steps. Whether for commercial or railway vehicles, for aviation or industrial plants. Customised access solutions provide effective and safe solutions for all work at heights. Always fits like a glove and is economical.

Very much in demand are working and maintenance platforms **with motorised drives and battery operation**. They allow flexible and highly precise work in one-man operation and also at a distance from the next power socket. Power-operated, adjustable platforms are faster, safer and more precise to control than manual platforms, simply by pressing a button. In addition, the user saves cost-intensive changeover times and reduces the fall hazard.

Where can we get you safely up and down? Take a look at the catalogue to find out about our special solutions.

Your solution is not included? No problem. We are available for help and advice – and will come to you if you wish! For service is our strength. After all: **good project planning** is half the access technology solution. We implement your ideas and wishes professionally and cost-oriented: from planning through to “turnkey” final assembly.

We only need some basic data from you and our Steigtechnik specialists can get started on the job.

**Individual access solutions can be so easy and straightforward!**



## Ihr Plus: Steigtechnik nach Maß

- Beratung und Projektierung vor Ort
- Individuelle Ausarbeitung nach Ihren Anforderungen
- Maßgenaue Fertigung
- Funktionale und kosteneffiziente Steigtechnik-Lösungen
- Maximale Arbeitssicherheit
- Schnelle Lieferung
- Erfüllung aller relevanten deutschen, englischen und internationalen Normen und Vorschriften, z. B. aus BetrSichV, DGUV Regelwerke, Maschinenrichtlinie 2006/42/EG

## Your advantage: Customized ascending solutions

- Consulting and project planning on site
- Individual finishing according to your requirements
- Dimensionally accurate manufacturing
- Functional and cost-effective access solutions
- Maximum safety at work
- Fast delivery
- Fulfillment of all relevant german, english and international standards and regulations, e.g. from BetrSichV, DGUV rules, Machinery directive 2006/42/EC





## Sonderkonstruktionen für Nutzfahrzeuge

■ Arbeits- und Wartungsbühnen	12
■ Dacharbeitsbühnen	22
■ Drehkranzbühnen	28
■ Plattformtreppen	30
■ Tankwagenleitern	34
■ Enteisungsanlagen	38
■ Diverse Branchenlösungen	42

## Special constructions for commercial vehicles

■ Working and maintenance platforms	12
■ Roof working platforms	22
■ Slewing platforms	28
■ Platform stairways	30
■ Tank vehicle ladders	34
■ De-icing systems	38
■ Various branch solutions	42

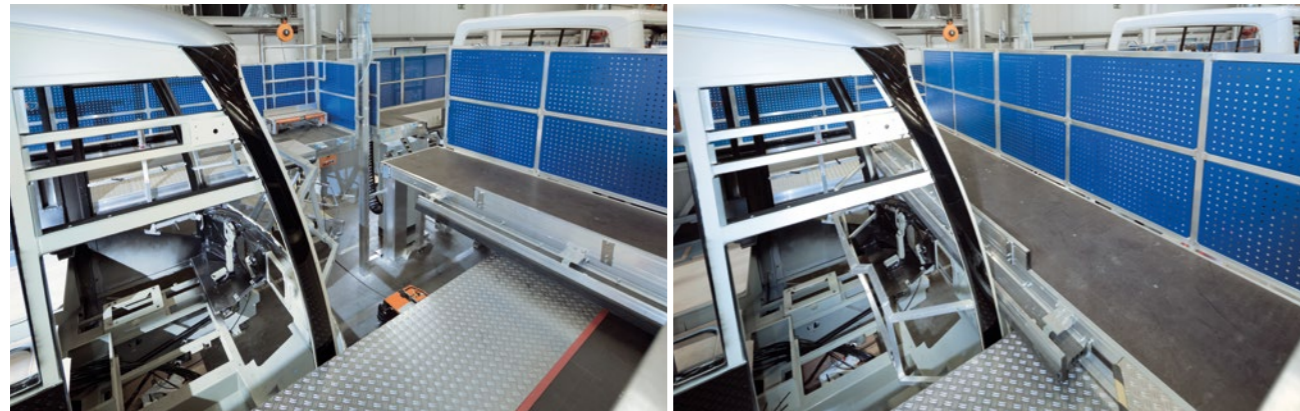

### Fertigungsstraße

- Drei automatisierte Aufdacharbeitsanlagen
- Arbeitsbühnen elektrisch höhenverstellbar
- Stufenlos längs und quer anpassbar
- Spaltmaß Null
- Zugänge elektrisch überwacht
- Zugang über Variotreppen
- Geländer mit Lochblech verkleidet
- Materialaufzug mit Scherenbühne in Arbeitsbühne integriert
- Elektronisch absenkbares Zugangstor am Aufzug
- Arbeitsbereich umlaufend mit Geländer gesichert
- Geräumige Vormontageplätze
- Prozesssicherheit durch moderne Steuerungstechnik
- Medienversorgung

### Assembly line

- Three automatized roof working platforms
- Working platform with electrical height adjustment
- Continuously lengthwise and crosswise adjustable
- Zero clearance
- Access electronically controlled
- Access via vario-stair
- Railing covered with perforated plates
- Material hoist via scissor platform integrated
- Electronically controlled access gate at the hoist
- Working area secured with railing
- Spacious pre-assembly area
- Process reliability due to modern control systems
- Media supplies

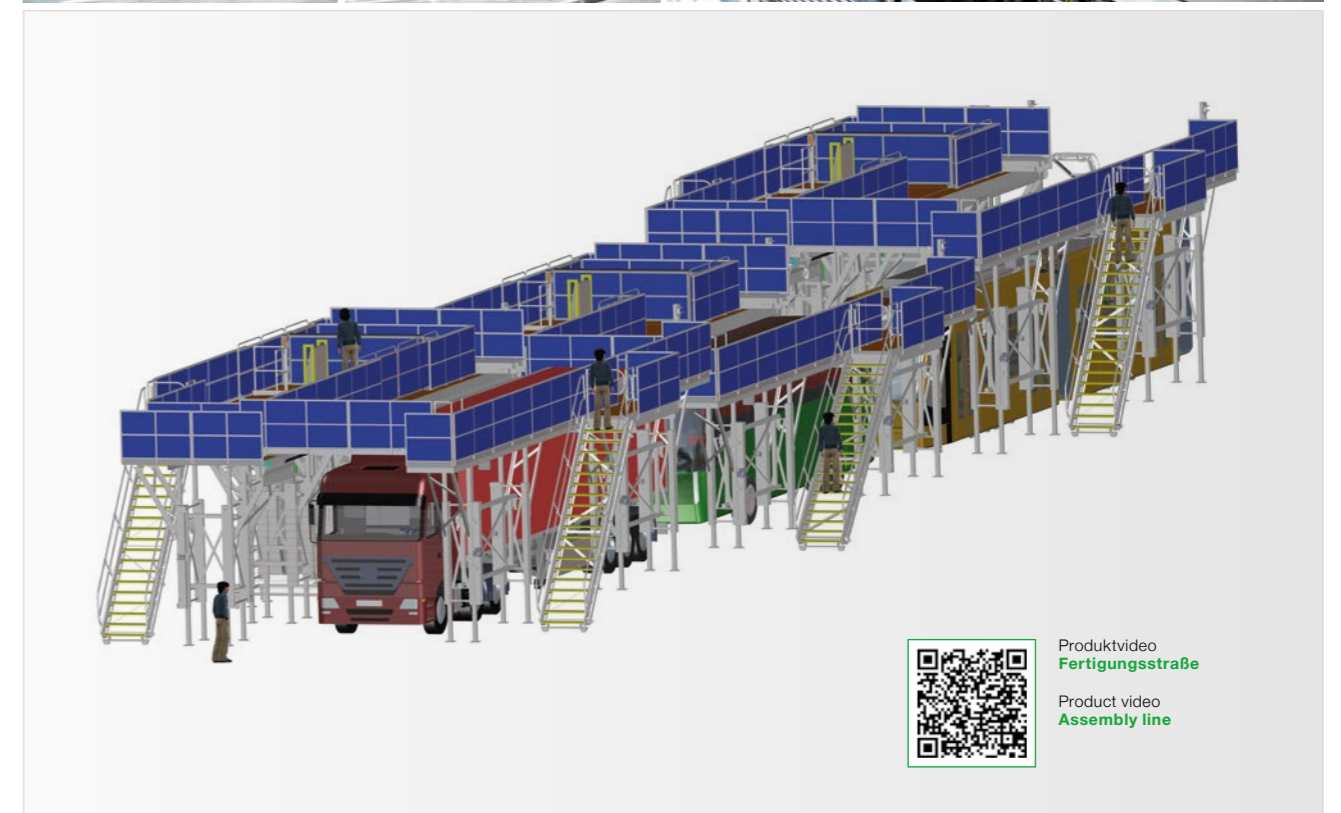

Produktvideo  
**Fertigungsstraße**  
Product video  
**Assembly line**

**Arbeitsbühne**

- Höhenverstellbar mittels Gewindespindel
- Fahrbar
- Aufstieg über Variotreppe
- Lastenkran an Grundrahmen angebaut

**Working platform**

- Height adjustment via threaded spindle
- Mobile
- Access via vario-stair
- Crane mounted on chassis



**Wartungsbühne**

- Elektrisch höhenverstellbar
- Aufstieg über Variotreppe

**Maintenance platform**

- Electrical height adjustment
- Access via vario-stair



**Arbeitsbühne**

- Fahrbar
- Fahrwerk mit Ideal Stopp Rollen
- Höhenverstellbar mit Seilwinde
- Zustieg über seitliche Treppe
- Sicherheitstüren am Einstieg

**Working platform**

- Mobile
- Chassis with Ideal Stopp Castors
- Height adjustment via rack winch
- Access by stair sideways
- Safety door on entrance



**Wartungsbühne**

- Verstrebt
- Fahrbar

**Maintenance platform**

- Struttet
- Mobile





**Arbeitsplattform**

- Plattförmelmente in Modulbauweise
- Längenausgleich durch Ausschubbleche
- Zugang über starre Treppen
- Fahrwerk mit pannensicheren Lenkrollen
- Stufen- und Plattformbelag Stahl-Gitterrost

**Working platform**

- Platform elements in modular design
- Length compensation by sliders
- Access via rigid stairs
- Chassis with breakdown safe steering castors
- Stair and platform flooring made of steel grating



**Montageplattform**

- Stufen- und Plattformbelag Stahl-Gitterrost
- Zugangstreppe schwenkbar
- Flexibel einsetzbar

**Assembly platform**

- Stair and platform flooring made of steel grating
- Access stair swivelling
- Flexible use



**Arbeitsbühne**

- Strebenfrei
- Höhenverstellbar mit Seilwinde
- Fahrbar

**Working platform**

- Strut free
- Height adjustment via rack winch
- Mobile



**Arbeitsbühne**

**Working platform**

- 2 fahrbare Arbeitsbühnen
- Kopplung mittels Spannhebel
- Höhenverstellbar
- 2 mobile platforms
- Coupling by clamping lever
- Height adjustable

**Arbeitsbühne und Plattformtreppe**

**Working platform with platform stair**

- Höhenverstellbar mit Seilwinde
- Zugang über Plattformtreppe
- Beide Konstruktionen einzeln verfahrbar, bzw. koppelbar
- Height adjustment via rack winch
- Access via platform stair
- Both constructions designed for single use



**Arbeitsbühne**

- Elektro-hydraulisch höhenverstellbar
- Mit Fahrwerk
- Steuerung über Zentralschaltpult
- Aufstieg über Stufenleiter
- Zusätzliche Ausleger

**Working platform**

- Electro-hydraulic height adjustable
- With chassis frame
- Control via central control panel
- Access via step ladder
- Additional outrigger



**Arbeitsbühne**

- Fahrbar
- Verstrebt
- Höhenverstellbar

**Working platform**

- Mobile
- Struted
- Height adjustable



**Arbeitsbühne**

- Fahrbar
- Strebenfrei
- Mit Aufstiegsleiter

**Working platform**

- Mobile
- Strut free
- With access ladder



**Arbeitsbühne**

- Fahrbar
- Manuell höhenverstellbar
- Strebenfrei

**Working platform**

- Mobile
- Manual height adjustable
- Strut free



**Arbeitsbühne**

- Strebenfrei
- Höhenverstellbar mit Seilwinde
- Fahrbar, mit Doppelfahrwerk

**Working platform**

- Strut free
- Height adjustment via rack winch
- Mobile with double chassis



**Wartungsbühne**

- Strebenfrei
- Höhenverstellbar mit Seilwinde
- Aufstieg über Variotreppe
- Zusätzliche Ablage unter der Plattform

**Maintenance platform**

- Strut free
- Height adjustment via rack winch
- Access via vario-stair
- Additional rack under the platform



### Dacharbeitsbühne

- Höhenverstellbar mit Seilwinde
- Aufstiegstreppe seitlich
- Sicherungstüren am Einstieg
- Fahrwerk mit Lenkrollen

### Roof working platform

- Height adjustment via rack winch
- Access stair sideways
- Safety door on entrance
- Chassis with steering castors



### Arbeitsbühne

- Elektrisch höhenverstellbar für den stationären Einsatz
- Plattformbreite horizontal elektrisch verstellbar
- Spaltmaß Null
- Zugang über Variotreppe

### Working platform

- Electrically height-adjustable for stationary use
- Platform width horizontal electrical adjustable
- Zero clearance
- Access via vario-stair



### Dacharbeitsbühne

- Höhenverstellbar mit Seilwinde
- Aufstiegstreppe seitlich
- Quergeländer teleskopierbar
- Fahrwerk mit Lenkrollen

### Roof working platform

- Height adjustment via rack winch
- Access stair sideways
- Telescopic cross railings
- Chassis with steering castors



### Dacharbeitsstand

- Höhenverstellbar mit Seilwinde, Stützspindeln
- Zugang über Variotreppe
- Sicherungstüre
- Schutzgeländer für Arbeiten auf dem Dach

### Roof working platform

- Height adjustment via rack winch by support spindles
- Access via vario-stair
- Safety door
- Safety railing for working on the roof



### Wartungsbühne

- Mehrteilig
- Fahrbar
- Höhenverstellbar mit Seilwinde
- Zugang über Treppen

### Maintenance platform

- In several parts
- Mobile
- Height adjustment via rack winch
- Access via stairs



### Arbeitsbühne

- Fahrbar
- Strebenfrei
- Zugangsluke zum Fahrzeugdach
- Höhenverstellbar mit Seilwinde

### Working platform

- Mobile
- Strut free
- Access hatch to the vehicle roof
- Height adjustment via rack winch



Arbeitsbühne

- Für stationären Einsatz
- Schutzkorb starr
- Schutzleiste innen umlaufend
- Ausziehbare Stufen in Plattform integriert



Working platform

- Stationary use
- Rigid safety cage
- Rubber-protection around the platform
- Extendable steps integrated to platform

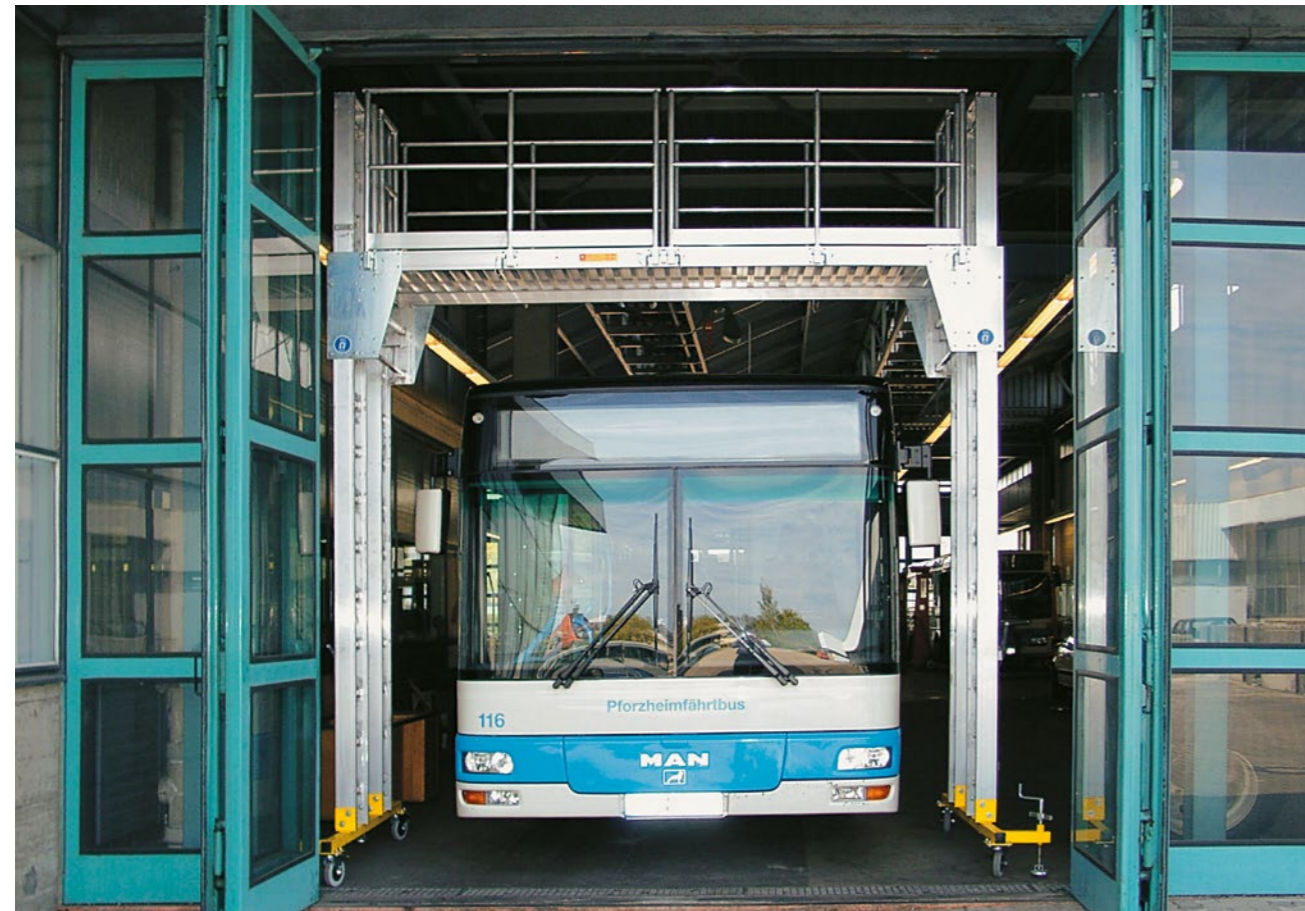

Arbeitsbühne

- Fahrbar
- Höhenverstellbar
- Strebenfrei

Working platform

- Mobile
- Height adjustable
- Strut free



Dacharbeitsbühne

- Beidseitige Arbeitsplattformen
- Verstrebt
- Schutzgeländer für Arbeiten auf dem Dach

Roof working platform

- Platforms at both sides
- Struted
- Safety railing for working on roof



Dacharbeitsbühne

- Fahrwerk mit Lenkrollen und Führungsrollen
- Aufstieg über stirnseitige Treppe
- Verstrebt

Roof working platform

- Chassis with swivel castors and guide wheels
- Access via stair at the front side
- Struted



### Arbeitsbühne

- Schwenkbar 2x90°
- Querplattformen pneumatisch verstellbar
- Steuerung über Zentralschaltpult
- Aufstieg über Treppe

### Working platform

- Rotatable platform 2 x 90°
- Cross platform pneumatically adjustable
- Operation via central control panel
- Access via stair



### Drehkranzbühne

- Laufsteg in der Höhe und in Querrichtung verstellbar
- Klappbare Zusatzpodeste auf Plattform
- Geländer umlaufend
- Handlauf an Treppe beidseitig
- Treppe mit veränderlicher Neigung

### Working platform rotatable

- Walkway adjustable in height and transverse direction
- Foldable additional platform on the main platform
- Railings all around
- Handrail on both sides of the stair
- Stair with variable inclination



### Arbeitsbühne

- Elektrisch höhenverstellbar
- Variotreppe
- Medienversorgung (Druckluft etc.)

### Working platform

- Electrical height adjustment
- Vario-stair
- Media supplies (compressed air supply etc.)



### Drehkranzbühne

- Stationär
- Mit fester Aufstiegstreppe

### Working platform rotatable

- Stationary use
- With fixed access stair



**Plattformtreppe**

- Plattform stirnseitig überstehend
- Aufstieg über stirnseitige Treppe
- Geländer steckbar
- Fahrwerk mit Lenkrollen

**Platform stair**

- Platform overhand on front side
- Access via stair
- Pluggable railing
- Chassis with swivel castors



**Plattformtreppe**

- Fahrbar
- Geländer steckbar
- Aufstieg über stirnseitige Treppe
- Fahrwerk mit Lenkrollen

**Platform stair**

- Mobile
- Pluggable railing
- Access via front stair
- Chassis with swivel castors



**Montagetreppe**

- Fahrbar
- Mit Ablageschale für Werkzeug etc.
- Beidseitiger Handlauf

**Assembly stair**

- Mobile
- With tray for tools etc.
- Handrail on both sides



**Plattformtreppen**

- Aufstieg über stirnseitige Treppe
- Geländerkorb klappbar
- Fahrbar
- Stützspindeln am Fahrwerk
- Ballastgewicht seitlich

**Platform stairs**

- Access via front stair
- Railing cage foldable
- Mobile
- Support spindles on chassis
- Ballast weight sideways



Treppe mit Plattform

- Fahrbar
- Handlauf und Geländer einseitig

Stair with platform

- Mobile
- Handrail and railings on one side



Plattformtreppe

- Schmale, raumsparende Ausführung
- Mit Ballastgewicht
- Fahrbar

Platform stair

- Narrow, space-saving design
- Ballast weight
- Mobile



Aufstiegspodest

- Schiebegriffe an Handlauf klappbar
- Stapertaschen
- Fahrwerk mit Sonderrollen

Access platform

- Sliding handles on handrail foldable
- Forklift pockets
- Chassis with special castors



Zugangstreppe

- Mit Hubrollen und Schiebegriffen
- Stufenbelag Stahl-Gitterrost



Access stair

- With lifting castors and sliding handles
- Steps made of steel grating



### Tankwagenleiter

- Höhenverstellbar
- 2 Lenkrollen, 2 Laufrollen
- Mit Handseilwinde
- Mit Schutzkorb und Plattform

### Tank vehicle ladder

- Height adjustable
- 2 swivel castors, 2 track castors
- With manual rack winch
- With safety cage and platform



### Tankwagenleiter

- Höhenverstellbar mit Handseilwinde
- 4 Lenkrollen
- Mit Schutzkorb



### Tank vehicle ladder

- Height adjustable with manual rack winch
- 4 swivel castors
- With safety cage



### Tankwagenleiter

- Höhenverstellbar
- Mit Handseilwinde
- Fahrbar
- Mit Stützspindeln

### Tank vehicle ladder

- Height adjustable
- With manual rack winch
- Mobile
- With support spindles



### Tankwagenleiter

- Mittels Winde höhenverstellbar
- Mit Zentralhebelwerk

### Tank vehicle ladder

- Height adjustable via manual rack winch
- With central lever gears

### Tankwagenleiter

- Höhenverstellbar, 2-teilig
- Mit Plattform und Schutzkorb
- Mit Handseilwinde
- Mit Sicherungstüre
- Diese Tankwagenleiter ist Bestandteil unseres Standardsortiments und ab Lager verfügbar (Bestell-Nr. 301304 und 301306). Zubehör erhältlich.

### Tank vehicle ladder

- Height adjustable, 2 parts
- With safety cage and platform
- With manual rack winch
- With safety door
- This tank vehicle ladder is part of our standard range and available from stock (Order no. 301304 and 301306). Accessories available.



Beachten Sie auch unseren Hauptkatalog **Steigtechnik-Ratgeber** Please take note of our catalogue **Access Solutions**

### Tankwagenleiter

- Höhenverstellbar
- 2-teilig
- Mit Plattform und Schutzkorb
- Mit Handseilwinde
- Stützspindeln

### Tank vehicle ladder

- Height adjustable
- 2 parts
- With platform and safety cage
- With manual rack winch
- With support spindles



### Tankwagenleiter

- Höhenverstellbar, 3-teilig
- 2 Lenkrollen, 2 Laufrollen
- Mit Schutzkorb und Plattform
- Mit Handseilwinde

### Tank vehicle ladder

- Height adjustable, 3 parts
- 2 swivel castors, 2 track castors
- With safety cage and platform
- With manual rack winch



### Tankwagenarbeitsstand

- Arbeitsplattform mit Seilwinde schwenkbar
- Zustieg über Treppe
- Arbeitsstand komplett überdacht
- Fest montiert

### Tank vehicle working stand

- Working platform with rope winch swiveling
- Access via stair
- Working stand complete roofed
- Fixed mounted





**Stationär: Enteisungsanlage**

- Effiziente Modulbauweise
- Individuelle Gesamtlängen
- Stationärer Aufbau
- Komfortable Arbeitshöhe
- Stufen- und Plattformbeläge aus rutschsicherem Stahl-Gitterrost (Rutschklasse R 11)
- Geländer mit Fuß- und Knieleisten, Handläufen, Sicherungstüre



**Stationary: De-icing platform**

- Efficient modular design
- Individual overall length
- Stationary structure
- Comfortable working height
- Step and platform linings made of non-slip steel grating (slip class R 11)
- Railings with toe and knee boards, handrails, safety door



Beachten Sie auch unseren Prospekt **Enteisungsanlagen** Please take note of our brochure **de-icing platform**





**Stationär: Enteisungsgerüst**

- Effiziente Gerüstbauweise
- Modular erweiterbar
- Stationärer Aufbau
- Komfortable Arbeitshöhe
- Mit Auslegern für hohe Standsicherheit
- Geländer mit Fuß- und Knieleisten, Handläufen, Sicherungstüre

**Stationary: De-icing scaffolding**

- Efficient scaffolding design
- Modular expandable
- Stationary structure
- Comfortable working height
- With outrigger for high stability
- Railings with foot and knee bars, handrails, safety door



**Mobil: Enteisungsgerüst**

- Stabiles Aluminium-Gerüstsystem
- Fahrbar
- Aufstieg über Schrägaufstieg
- Plattform mit Durchgangsklappe und 4-seitigem Geländer mit Fuß- und Knieleiste
- Rutschsicherer Plattformbelag aus Aluminium-Gitterrost (Rutschklasse R 13).

**Mobile: De-icing scaffolding**

- Stable aluminum scaffolding system
- Mobile
- Access via inclined steps
- Platform with trap door and 4-sided railings with foot and kneeboard
- Non-slip platform flooring made of aluminum grating (slip class R 13)



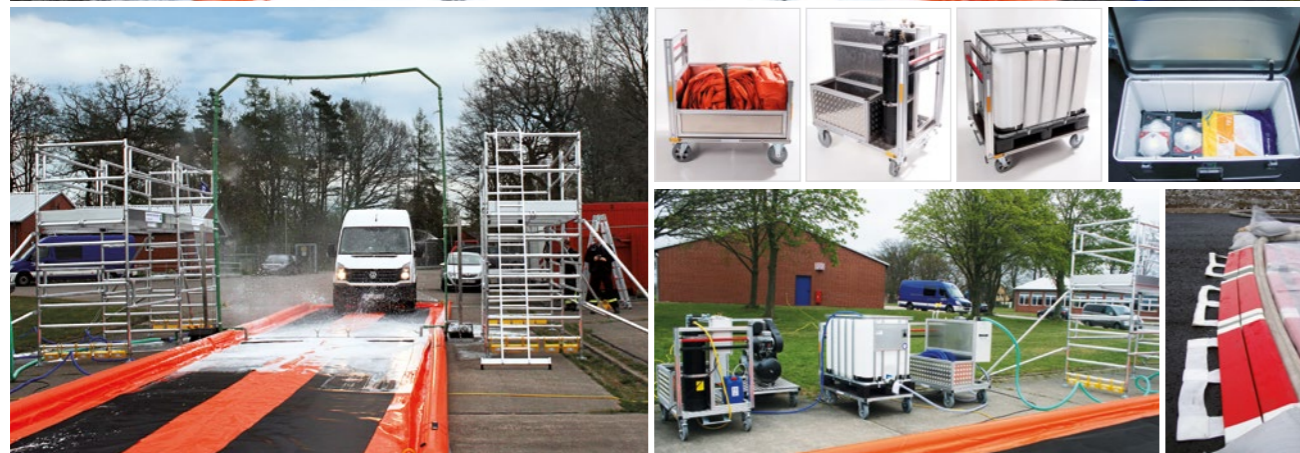

### Desinfektionsschleusen für Fahrzeuge

- Effektive und kostengünstige Schleusen
- Gerüste als Arbeitsplattformen für die Desinfektion von LKWs, Nutzfahrzeugen und Bussen
- Schlauchbrücken zum Schutz der Schläuche
- Rollcontainer für den Transport
- Transportkisten für Zubehör und Kleinteile

### Disinfecting platform for vehicles

- Effective and cost-effective lock gate
- Scaffolding as working platforms for the disinfection of trucks, commercial vehicles and buses
- Hose bridges to protect the hoses
- Mobile container for the transport
- Transport boxes for accessories and small parts



Produktvideo  
**Aufbauvariante und Funktionsweise einer professionellen Desinfektionsschleuse**

Product video  
**Structure variant and functioning of a professional disinfection sluice**

Beachten Sie auch unseren Prospekt **Desinfektionsschleusen** Please take note of our brochure **disinfection sluices**

### Zugangsrampe

- Barrierefreier Zugang
- Fahrbar
- Steigung flexibel anpassbar
- Anfahrrampe
- Geländer umlaufend

### Access ramp

- Barrier-free access
- Mobile
- Slope flexible adjustable
- Up ramp
- Circular railings



### Gangway

- Barrierefreier Zugang
- Geländer beidseitig

### Gangway

- Barrier-free access
- Railing on both sides

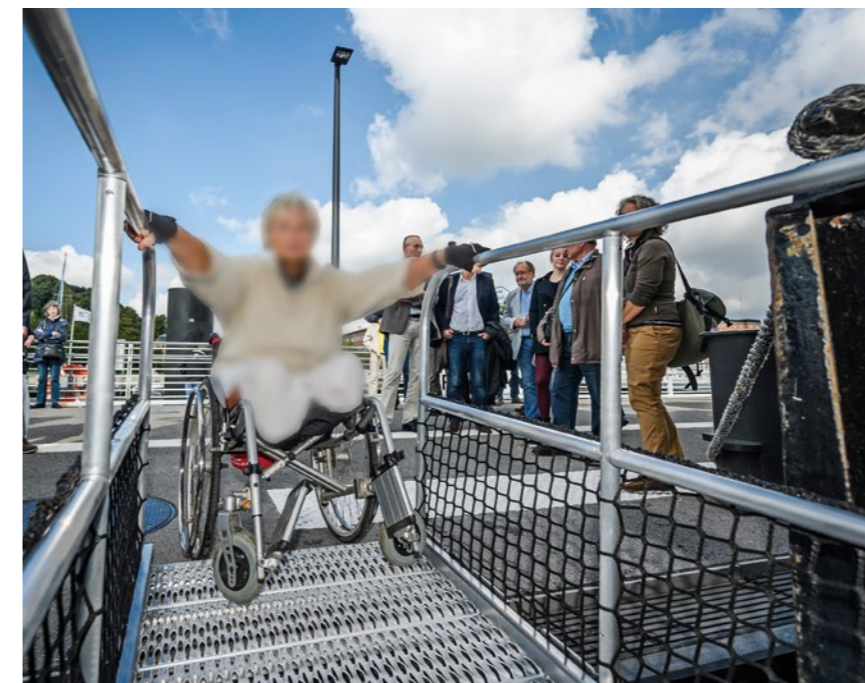



### Aluminium-Verladerampe

- Mittig klappbar

### Aluminum loading ramp

- Center foldable



### Aluminium-Auffahrdielen

- Kräftige Seitenholme
- Eingeschweißter, geriffelter Belag

### Aluminum drive ramp

- Strong side beams
- Welded, grooved flooring



### Arbeitsplattformen

- Aufstieg beidseitig
- Fahrwerk mit Lenkrollen
- Fußleisten beidseitig

### Working platforms

- Access on both sides
- Chassis with castors
- with food board on both sides



### Arbeitsplattformen

- Rollgerüste mit Ausleger
- Flexibel einsetzbar
- Schutzgeländer

### Working platforms

- Mobile scaffoldings with outrigger
- Flexible use
- Guardrails

### Arbeitstritt

- Mit Handlauf
- Geschweißte Ausführung
- Rutsicherer Siebdruckbelag

### Working steps

- With handrails
- Welded execution
- Non-slip wooden platform flooring





## Sonderkonstruktionen für Schienenfahrzeuge

■ Dacharbeitsbühnen	48
■ Frontarbeitsbühnen	62
■ Arbeitsbühnen	68
■ Laufsteganlagen	74
■ Scherenbühnen	80
■ Tankwagenleitern	82
■ Gleispodeste	86
■ Arbeitspodeste	88
■ Treppen/Plattformen/Überstiege	90
■ Diverse Branchenlösungen	94

## Special constructions for railway vehicles

■ Roof working platforms	48
■ Front working platforms	62
■ Working platforms	68
■ Walkway systems	74
■ Scissor platforms	80
■ Tank vehicle ladders	82
■ Rail track platforms	86
■ Working platforms	88
■ Stairways / Platform stairs / Bridging steps	90
■ Various branch solutions	94

Beachten Sie auch unseren Hauptkatalog  
**Steigtechnik-Lösungen für Schienenfahrzeuge**

Please take note of our catalogue  
**Access Solutions for rail vehicles**



### Dacharbeitsbühnen im Hochleistungs-Akku-Betrieb

- Kabelloser Betrieb mit Hochleistungs-Akku-Paket
- Schienenführung, elektrisch längs verfahrbar
- Plattformen elektrisch höhenverstellbar
- Individuelle Konturanpassung durch Ausschübe
- Spaltmaß Null
- Umfeldüberwachung durch Laserscanner und Kamerasystem
- Einmannbetrieb

### Roof working platforms in high-capacity battery operation

- Cable-free operation with high-performance battery pack
- Rail guide, can be moved lengthways electrically
- Height of platforms electrically adjustable
- Individual adaptation to contour by means of extensions
- Zero clearance
- Surroundings monitored by laser scanner and camera system
- One-man operation



Produktvideo  
**Akkubühne**  
Product video  
**battery platform**

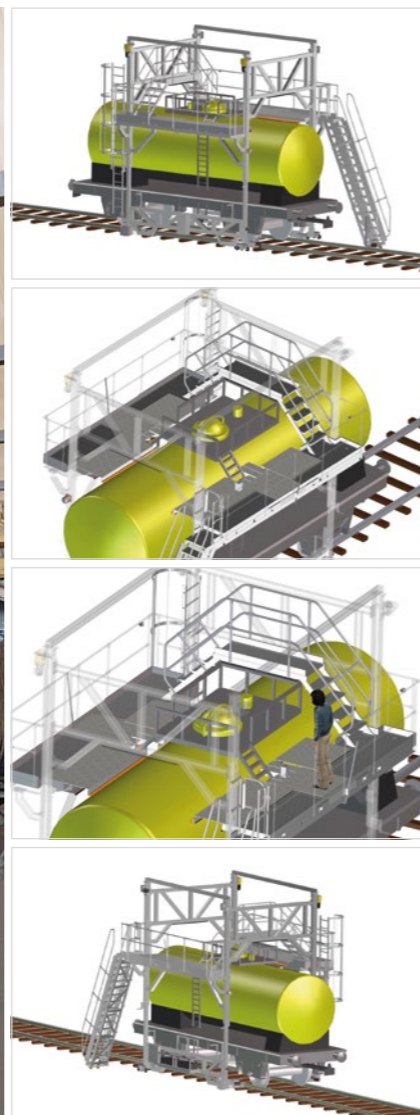



### Dacharbeitsbühne

- Fahrbar
- Im Einmannbetrieb verfahrbar
- Zutieg über Steigleiter
- Manuelle Plattformverbreiterungen
- Spaltmaß Null

### Roof working platform

- Mobile
- Designed for one-man handling
- Access via vertical ladder
- Manually platform extensions
- Zero clearance



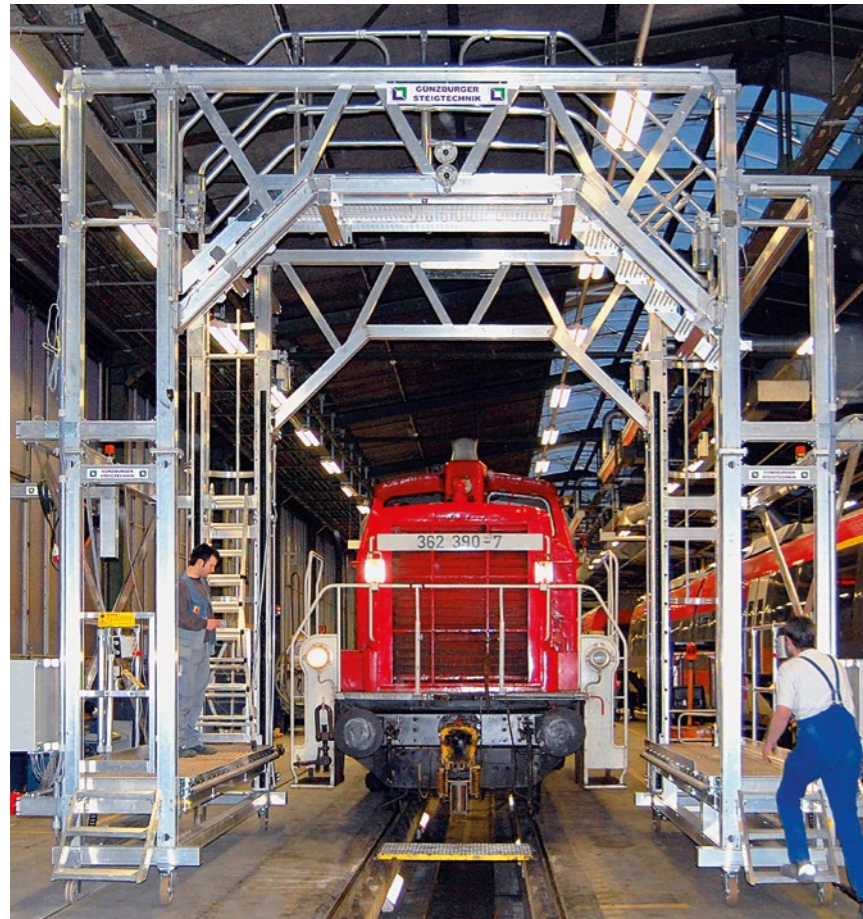

### Wartungsbühne

- Elektrisch höhenverstellbar
- Mit integriertem Dachüberstieg

### Maintenance platform

- Height electrically adjustable
- With integrated roof bridging steps

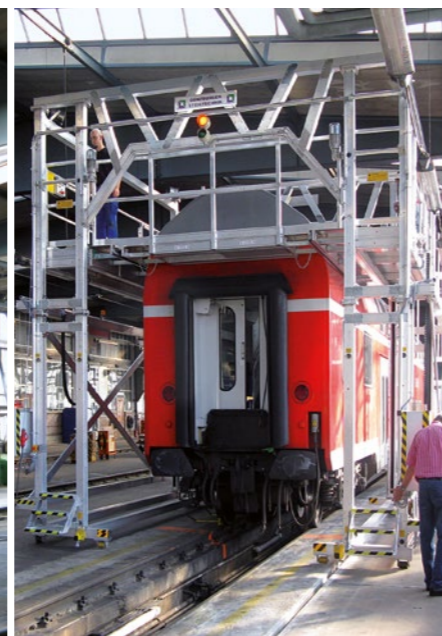

### Wartungsbühne

- Schienengeführt
- Arbeitsplattformen an 3 Seiten
- Elektrisch verstellbar
- Zugang über Treppen
- Notabstieg über Steigleitern

### Maintenance platform

- Rail-guided
- Working platforms on 3 sides
- Electrically adjustable
- Access via stairways
- Emergency descent via vertical ladders

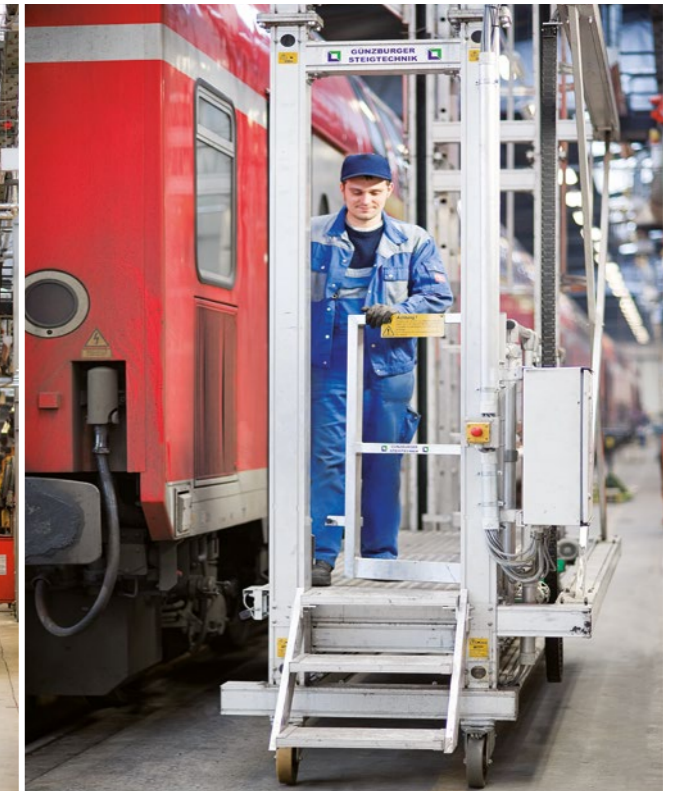

### Dacharbeitsstand

- Elektrisch – unabhängig voneinander – höhenverstellbar
- Elektrisch verstellbare Plattformverbreiterungen
- Spaltmaß Null
- Selbstschließende Sicherheitstüre

### Roof working platform

- Height electrically adjustable – independently from each other
- Electrically adjustable platform widening
- Zero clearance
- Automatically closing safety door



**Arbeitsbühne**

- Höhenverstellbar mit Seilwinde
- 4 Lenkrollen
- Strebenfreier Unterbau
- Mit 2 Seilwinden

**Working platform**

- Height adjustable with winche
- 4 castors
- Strut-free supporting structure
- With 2 winches



**Arbeitsbühne**

- Elektrisch höhenverstellbar
- Querplattform elektrisch verstellbar, Spaltmaß Null
- An beiden Stirnseiten Signallampen
- Steuerung über Zentralschaltpult
- Mit Fahrwerk

**Working platform**

- Height electrically adjustable
- Cross platforms electrically adjustable, zero clearance
- Signal lamps at both front sides
- Control via central control panel
- With chassis

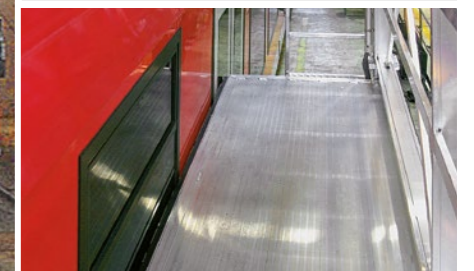

**Dacharbeitsbühne**

- Starr, mit 2 Arbeitsebenen
- Zustieg über stirnseitige Leiternteile
- 4 Lenkrollen, 4 Stützspindeln

**Roof working platform**

- Rigid, with 2 working levels
- Access via ladders at the ends
- 4 castors, 4 supporting spindles



**Arbeitsbühne**

- Mit integriertem Überstieg
- Zustieg über Treppe
- Fest montiert
- Konturanpassung

**Working platform**

- Integrated bridging steps
- Access via stairway
- Permanently mounted
- Contour adapted



**Dacharbeitsbühne**

- Mit 2 Längsplattformen
- Fahrbar
- Feste Höhe

**Roof working platform**

- With 2 platforms on the long side
- Mobile
- Fixed height



**Dacharbeitsbühne**

- Elektrisch längs verfahrbar
- Mit Schienenführung
- Plattformen elektrisch höhenverstellbar und horizontal ausfahrbar
- Einhängbare Querplattform

**Roof working platform**

- Can be moved lengthways electrically
- With rail guide
- Height of platforms electrically adjustable and can be extended horizontally
- Cross platform can be hooked in



Produktvideo  
**Dacharbeitsbühne**  
Product video  
**Roof working platform**



**Dacharbeitsstand**

- Plattformen elektrisch verstellbar
- 2 Arbeitsebenen
- Schienengeführt
- Medienversorgung

**Roof working platform**

- Platforms electrically adjustable
- 2 working levels
- Rail-guided
- Media supplies



### Dacharbeitsbühne

- Arbeitsbühne mit stirnseitiger Zugangstreppe
- Plattformverbreiterung mit Querausschub
- Stirnseitige Absturzsicherungen

### Roof working platform

- Working platform with access stair on front side
- Expanding platform with cross extension
- Fall protection on front side



### Dacharbeitsstände

- Bestehend aus 6 Laufsteganlagen
- Elektrisch höhenverstellbar
- Horizontale, elektrische Plattformverbreiterungen für Spaltmaß Null
- Zugang über Variotritten
- Selbst schließende Sicherungstüren
- Steigleitern für Notabstieg

### Roof working platforms

- Made up of 6 walkway systems
- Height electrically adjustable
- Horizontal, electric platform sliders for zero clearance
- Access via variable stairways
- Automatically closing safety doors
- Vertical ladders for emergency descent



### Dacharbeitsstand

- Fest installiert
- Per Akkuschauber automatisch höhenverstellbar
- Plattform mit Schutzleiste für Spaltmaß Null

### Roof working platform

- Permanently installed
- Height adjustable with battery-operated drive
- Platform with bumper strip for zero clearance

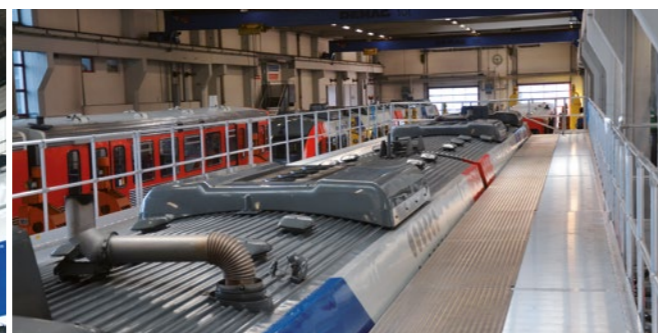

### Dacharbeitsbühne

- Variotreppe
- Elektrisch verstellbare Plattformverbreiterungen
- Spaltmaß Null
- Höhenverstellbar

### Roof working platform

- Variable stairway
- Electrically adjustable platform sliders
- Zero clearance
- Height adjustable

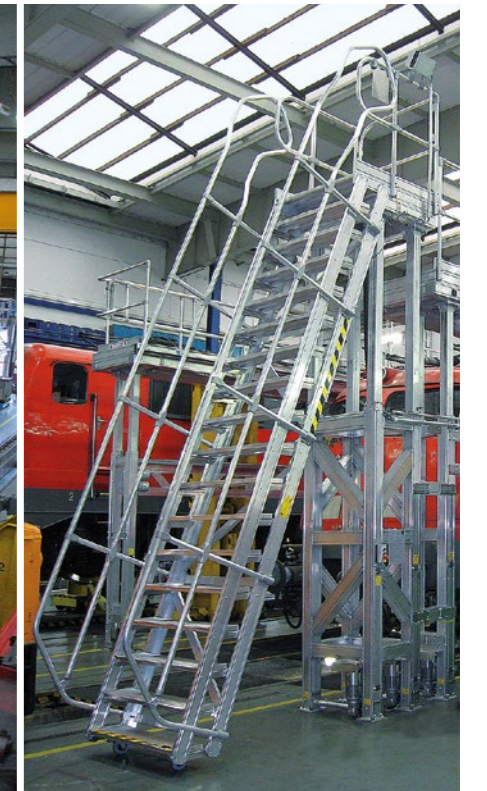

### Dacharbeitsstände

- 6 Wartungslaufstege
- Elektrisch höhenverstellbar
- Horizontale, elektrische Plattform-Verbreiterungen für Spaltmaß Null
- Zugang über Variotreppen
- Selbst schließende Sicherheitstüren
- Steigleitern für Notabstieg

### Roof working platforms

- 6 maintenance walkways
- Height electrically
- Adjustable, horizontal and electrical platform widening for zero clearance
- Access via variable stairways
- Automatically closing safety doors
- Vertical ladders for emergency descent



**Stirnkopfbühne**

- Schienengeführt
- Abschließbare Zugangstüre
- Konturangepasst mit Schutzleisten

**Front working platform**

- Rail-guided
- Lockable access door
- Adapted to vehicle contour, with bumper strips

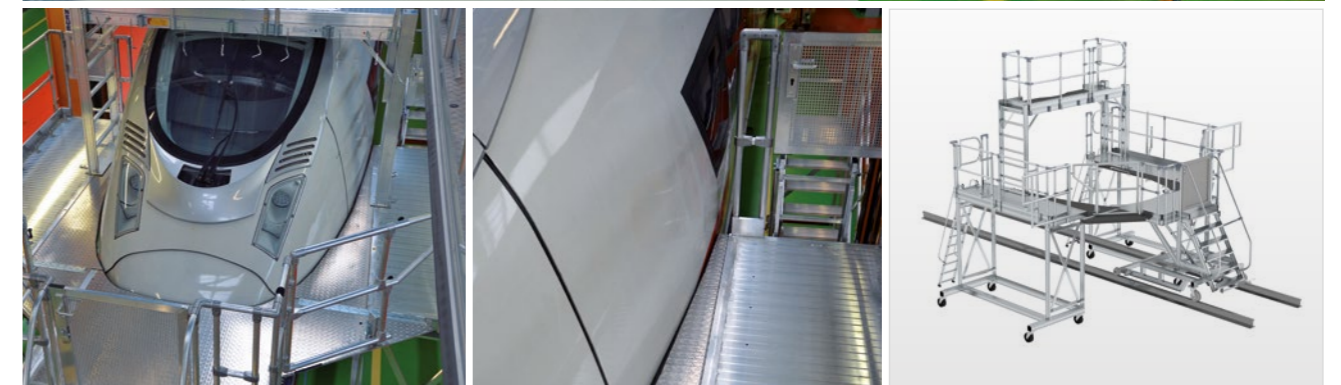

**Frontarbeitsbühne**

- Fahrbar
- Mit Fahrbalken
- Stirnseitiger Überstieg
- Lenkrollen
- 4 Spurkranzrollen zum Fahren auf den Gleisen
- Konturanpassung für Spaltmaß Null
- Einzelne Module für flexible Einsatzzwecke

**Front working platform**

- Mobile
- With chassis bar
- Bridging steps over the narrow end
- Castors
- 4 flanged wheels for moving on the rail tracks
- Contour adapted for zero clearance
- Individual modules for flexible applications



**Frontarbeitsbühne**

- Schienengeführte Stirnkopfbühne
- Abschließbare Zugangstüre
- Konturangepasst mit Schutzleisten

**Front working platform**

- Rail-guided platform for working at the end of vehicles
- Lockable access door
- Adapted to vehicle contour, with bumper strips





**Frontarbeitsbühne**

- Fahrbar
- Mit Fahrbalken
- 4 Lenkrollen
- Konturanpassung für Spaltmaß Null
- Höhenverstellbar

**Front working platform**

- Mobile
- With chassis bar
- 4 castors
- Contour adapted for zero clearance
- Height adjustable



Frontarbeitsbühne im Einsatz bei der DB Fahrzeuginstandhaltung GmbH / Platform for working at the front at DB Fahrzeuginstandhaltung GmbH

**Frontarbeitsbühne**

- Mehrteilig
- Zustieg über Stufenleitern
- Fahrbare Einzelmodule
- Bühnen koppelbar
- Geländer steckbar
- Gebrauchsmuster Nr. 20 2016 004 872

**Platform for working at the front**

- In several parts
- Access via step ladders
- Individual movable modules for flexible applications
- Platforms connectable
- Pluggable railing
- Utility patent no. 20 2016 004 872





**Stirnkopfbühne**

- Fahrbar
- Aufstieg über integrierte Leiter

**Front working platform**

- Mobile
- Access via integrated ladder

**Stirnkopfbühne**

- Starr
- Zustieg über Treppe
- Sonderfahrwerk
- Bremsvorrichtung für Gleis

**Front working platform**

- Rigid
- Access via stairway at the side
- Special travelling gear
- Braking mechanism for rail track



**Stirnkopfbühne**

- Höhenverstellbar mit Seilwinde
- Zustieg über Variotreppe
- 4 Lenkrollen

**Front working platform**

- Height adjustable by winch
- Access via variable stairway
- 4 castors



**Frontarbeitsbühne**

- 4 Lenkrollen
- Konturanpassung
- Höhenverstellbar

**Front working platform**

- 4 swivel castors
- Contour adapted
- Height adjustable

### Seitenarbeitsbühne

- Fahrbar
- Plattformhöhe starr
- Längsseitiger Überstieg auf das Fahrzeug
- Klappbares Geländer als Absturzsicherung
- Zugangssicherung

### Side-working platform

- Mobile
- Rigid platform height
- Bridging steps onto the vehicle on the long side
- Hinged railings to prevent falls from the roof or at the front end
- Protected access



### Arbeitsbühne

- Starr
- Fahrbar
- Zustieg über seitliche Treppe
- 2 Arbeitsebenen

### Working platform

- Rigid
- Mobile
- Access via stairway at the side
- 2 working levels



### Wartungsplattform

- Fahrbar
- Zustieg über Treppe
- Mit Beleuchtung
- Plexiglasdach
- An 3 Seiten mit Schutzrollos

### Maintenance platform

- Mobile
- Access via stairway
- With lighting
- Acrylic glass roof
- With protective blinds on 3 sides





### Wartungsbühne

- Manuell höhenverstellbar
- Mit 2 längsseitigen Plattformen
- Abnehmbare stirnseitige Bühne

### Maintenance platform

- Height manually adjustable
- With 2 platforms on the long sides
- Platform on the end can be removed



### Arbeitsbühne

- Fahrbar
- Höhenverstellbar mit Zahnstangenwinde
- Aufstieg über Variotreppe
- Mit ausklappbarer Dachabsturz-sicherung

### Working platform

- Mobile
- Height adjustable using lifting jack
- Access via variable stairway
- Foldable roof guard rail

### Arbeitsbühne

- Fahrbar
- Mit höhenverstellbarem Fahrwerk

### Working platform

- Mobile
- With height-adjustable chassis



### Arbeitsbühne

- Fahrbar
- Mit ausklappbarer Dachabsturz-sicherung

### Working platform

- Mobile
- Foldable roof guard rail





**Arbeitsbühne**

- Fahrbar
- Beidseitig des Fahrzeugs mit Rahmen verbunden
- Höhenverstellbare Plattform
- Starr
- Zustiegstreppe

**Working platform**

- Mobile
- Connected by frame at both sides of the vehicle
- Adjustable platform height
- Fixed height
- Access stairway



**Arbeitsbühne**

- Fahrbar
- Mit Aufstiegstreppe
- Zentralhebelfahrwerk

**Working platform**

- Mobile
- With access stairway
- Central lever gear



**Arbeitsbühne**

- Höhenverstellbar per Hand
- Fahrbar
- Mit strebenfreiem Unterbau
- Mit Einhängebügel

**Working platform**

- Height adjustable by hand
- Mobile
- Strut-free substructure
- With hanger bracket



**Universal-Abeitsbühne**

- Mit geräumiger Standplattform
- Geländer an beiden Längsseiten und einer Stirnseite
- Selbstschließende Sicherheitstüre am Aufstieg
- Bühne mittels 4 Lenkrollen flexibel verfahrbar

**Working platform**

- Platform for a wide range of work
- Rigid rail along both long sides and one
- Automatically closing safety door at the ascent
- Platform can be moved flexibly by 4 castors



### Laufsteganlage

- Stationäre Wartungslaufstege mit je 100 m Länge
- Elektrisch höhenverstellbar
- Plattformverbreiterungen über komplette Länge elektrisch ausfahrbar, mit Kontaktleiste und Spaltmaß Null
- Umlaufendes Geländer an den Außenseiten
- Aufstieg optimal angepasst auf die jeweilige senkrechte Höhe über die Variotreppe
- Geländeranlage steckbar an der Innenseite

### Walkway systems

- Stationary maintenance walkways each 100 m long
- Height electrically adjustable
- Platform widening over the complete length electrically, extendable, with contact strip and zero clearance
- Railing all the way round on the outer side
- Access optimally adapted to the respective vertical height by means of the variable stairway
- Rail system is plug-fitted on the inner side



### Wartungslaufsteg

- Fest installiert
- Zugangssicherung über elektrisch verriegelte Türen
- Querplattform mit Gummileiste ausschiebbar
- Schwenkbare Absturzsicherung für Dacharbeiten

### Maintenance walkway

- Permanently installed
- Access secured by means of electrically locked doors
- Cross platform with rubber strip extendable
- Pivoting fall protection for roof work



**Laufsteganlage**

- Mit 2 Arbeitsebenen
- Aufstieg über Treppen
- Stahl-Unterkonstruktion
- Plattformen ausziehbar mit Schutzleiste

**Walkway systems**

- With 2 working levels
- Access via stairway
- Steel substructure
- Platforms can be extended with bumper strip

**Laufsteganlage mit Absturzsicherung**

- Von der Decke abgehängte und elektrisch schwenkbare Absturzsicherung
- Stirnseitige Absturzsicherung schwenkbar
- Zugang über Treppen

**Walkway system with fall protection**

- Fall protection suspended from the ceiling, electrically pivoting
- Fall protection at the end can be pivoted
- Access via stairways



**Laufsteganlage mit Querplattform**

- Brücken-Plattform elektrisch abklappbar und verfahrbar
- Elektrisch verstellbare, horizontale Plattformverbreiterungen
- Zugang über fest montierte Treppen

**Walkway system with cross platform**

- Bridge platform, swing-away opening and moveable
- Electrically adjustable horizontal platform widening
- Access via permanently mounted stairways



Produktvideo  
**Laufsteganlage mit Querplattform**  
Product video  
**Walkway system cross platform**



**Laufsteganlage**

- Stationär mit Aufstiegstreppe
- Mit auschiebbaren Plattformen

**Walkway system**

- Stationary with access stairway
- With extendable platforms

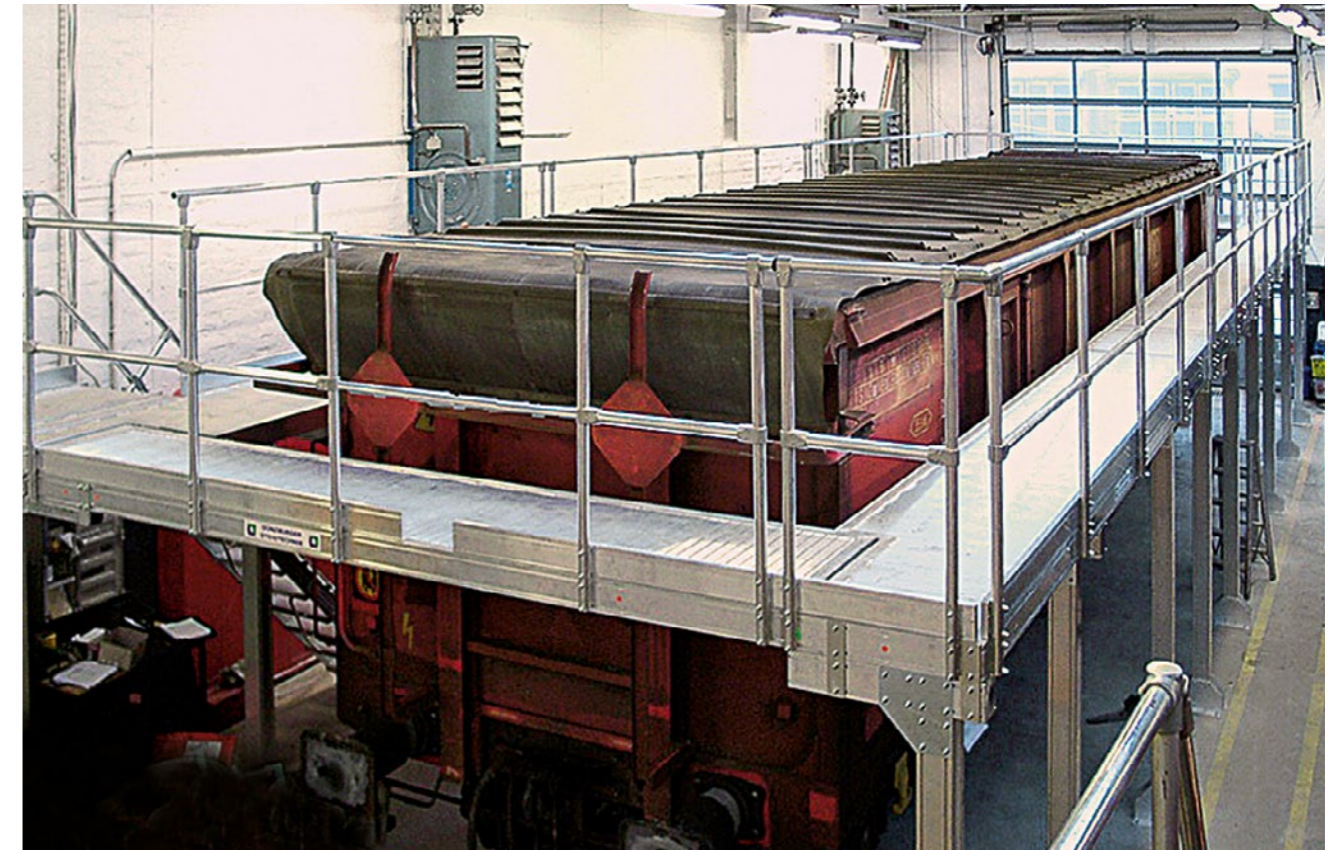

**Aufgeständerte Laufsteganlage**

- Stirnseitige Bühne schwenkbar
- Geländer umlaufend

**Elevated walkway system**

- Platform at the end can be pivoted
- Railing all the way round

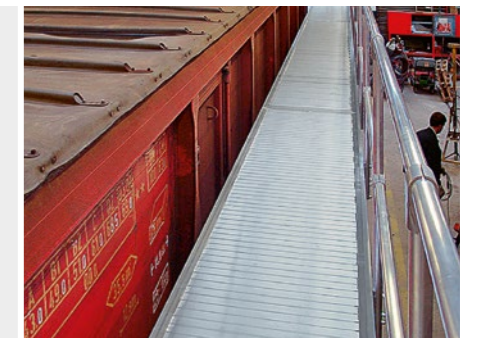

**Arbeitspodest**

- Stationär
- Mit Aufstiegstreppe
- Belag Stahl-Gitterrost

**Working platform**

- Stationary walkway system
- With access stairway
- Step and platform cover made of non-slip, serrated steel



**Wartungsbühne**

- Fahrbar
- Mit Schienenführung
- Aufstieg über stirnseitige Treppen

**Wartungsbühne**

- Mobile
- Rail guide
- Access via variable stairway at the end





### Scherenbühne

- Elektro-hydraulisch höhenverstellbar
- Fahrbar
- Geräumige Ablageschalen
- Ausleger
- Stromversorgung über Kabeltrommel

### Scissor platform

- Height electro-hydraulically adjustable
- Mobile
- Spacious trays
- Outrigger
- Supply via cable drum

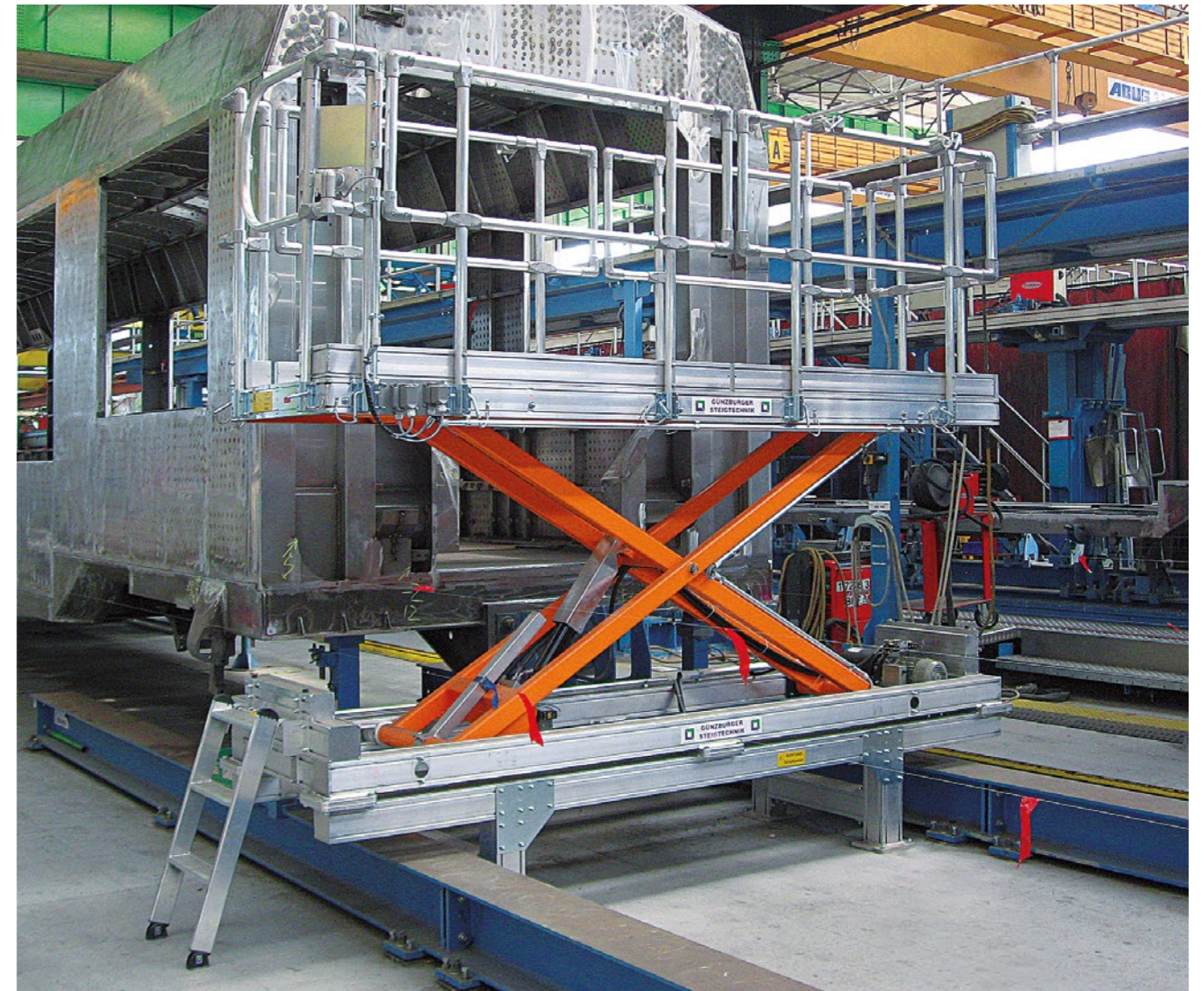

### Scherenbühne

- Fest installiert
- Elektro-hydraulisch höhenverstellbar
- Zustieg über Stufenleiter

### Scissor platform

- Permanently installed
- Height electro-hydraulically adjustable
- Access via step ladder



### Scherenbühne

- Elektro-hydraulisch höhenverstellbar
- Fahrbar mit Doppelrollen
- Zustieg über Stufenleiter
- Gleisfahrwerk

### Scissor platform

- Height electro-hydraulically adjustable
- Mobile with double wheels
- Access via step ladder
- Track carriage



### Tankwagenleiter

- Fahrbar
- Höhenverstellbar
- Mit Standplattform
- Absturzsicherung
- Stützspindeln

### Tank vehicle ladder

- Mobile
- Height adjustable
- Standing platform
- Fall protection
- Supporting spindles



### Tankwagenleiter

- Mit Standplattform und Absturzsicherung
- 2 teilig, fahrbar
- Höhenverstellbar mit Seilwinde

### Tank vehicle ladder

- Standing platform and fall protection
- 2-part, mobile
- Height adjustable by winch



### Plattformtreppe

- Fahrbar
- Mit Arbeitsplattform, Luke und Sicherheitskorb

### Platform stairway

- Mobile
- Working platform, hatch and safety cage



### Tankwagenleiter

- Höhenverstellbar mit Handseilwinde
- Fahrbar
- Standplattform
- Absturzsicherung
- Stützspindeln

### Tank vehicle ladder

- Height adjustable using manual winch
- Mobile
- Standing platform
- Fall protection
- Supporting spindles



**Tankwagenleiter**

- Höhenverstellbar mit Seilwinde
- Schienengeführt
- Elektrisch verfahrbar

**Tank vehicle ladder**

- Height adjustable by winch
- Rail-guided
- Can be moved electrically

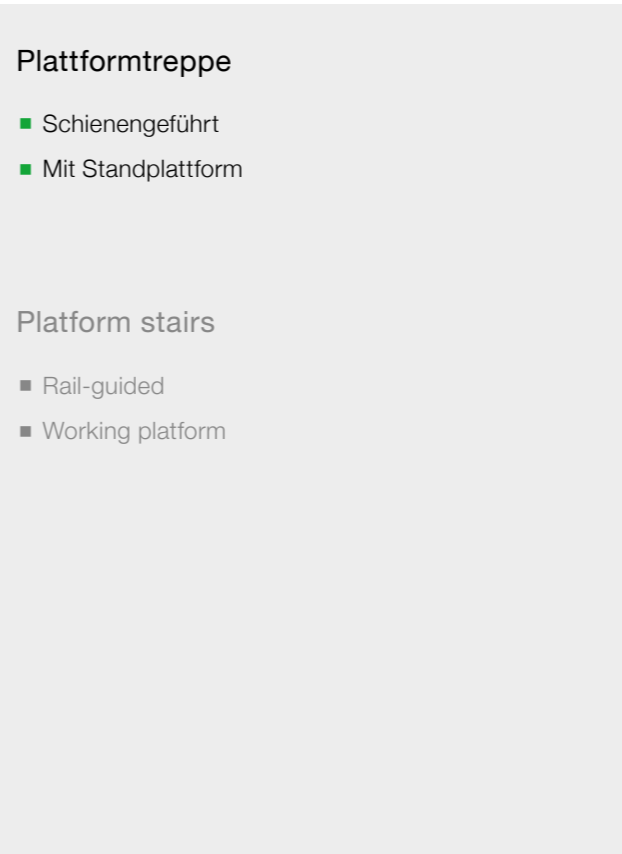

**Plattformtreppe**

- Schienengeführt
- Mit Standplattform

**Platform stairs**

- Rail-guided
- Working platform

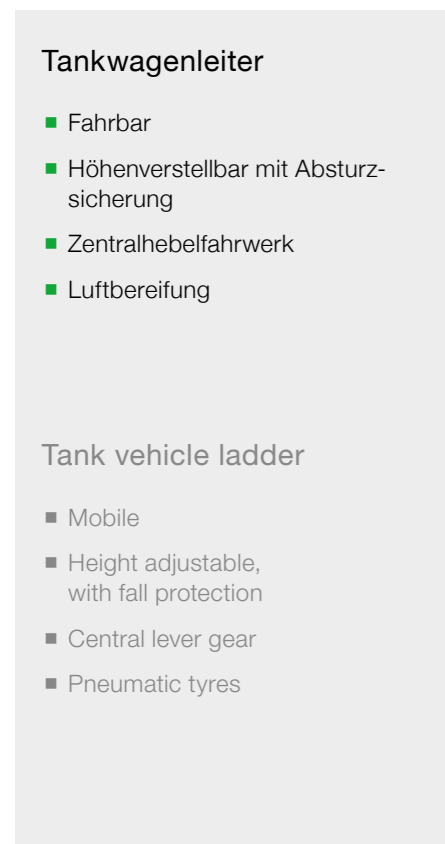

**Tankwagenleiter**

- Fahrbar
- Höhenverstellbar mit Absturz-sicherung
- Zentralhebelwerk
- Luftbereifung

**Tank vehicle ladder**

- Mobile
- Height adjustable, with fall protection
- Central lever gear
- Pneumatic tyres



**Plattformtreppe**

- Höhenverstellbar mit Seilwinde
- Zentralhebelwerk
- Mit Standplattform und Absturz-sicherung

**Platform stairs**

- Height adjustable by winch
- Central lever gear
- With standing platform and fall protection



**Tankwagenleiter**

- 2-teilig
- Fahrbar
- Mit Schutzkorb

**Tank vehicle ladder**

- 2-part
- Mobile
- Safety cage

### Gleispodest

- Spaltfreier und bündiger Übergang zwischen dem Schienensystem
- Mit Griffmulden
- Flexibler Einsatz

### Rail track platforms

- Overlaps at the side made of aluminium button plate
- Gap-free and flush joint
- Underside of the cover with rubber surface



### Überbrückung

- Plattform mit Stahl-Gitterrost
- Handlauf und steckbares Geländer

### Bridge

- Platform with steel grating
- Handrail and plug-fitted railing



### Gleispodest

- Mittels Kugellagerrollen auf den Schienen verfahrbar
- Spaltfreier und bündiger Übergang
- Steckbares Geländer
- Stecktaschen an allen Seiten

### Rail track platform

- Moveable on the tracks using ball bearing rollers
- Gap-free and flush joint transition
- Plug-fitted railing
- Plug-in pockets on all sides



### Gleispodest

- Starr
- Aufstiegsleiter
- Steckbares Geländer

### Rail track platform

- Rigid
- Access ladder
- Plug-fitted railing



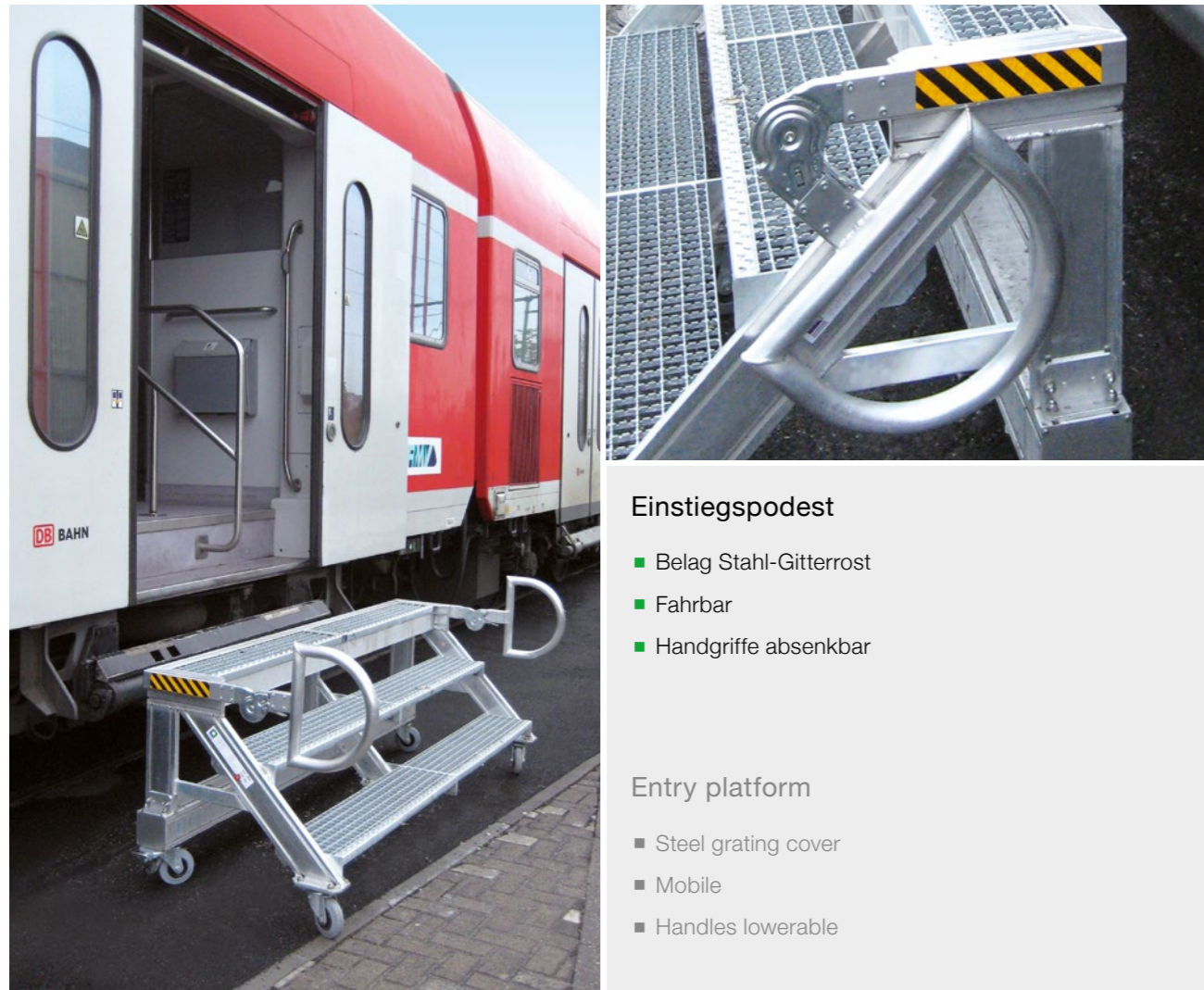

**Einstiegspodest**

- Belag Stahl-Gitterrost
- Fahrbar
- Handgriffe absenkbar

**Entry platform**

- Steel grating cover
- Mobile
- Handles lowerable



**Arbeitspodest**

- Fahrbar
- Beidseitig begehbar

**Working platform**

- Mobile
- Can be stepped on from both sides



**Arbeitspodest**

- Fahrbar
- 2 Ebenen

**Working platform**

- Mobile
- 2 levels

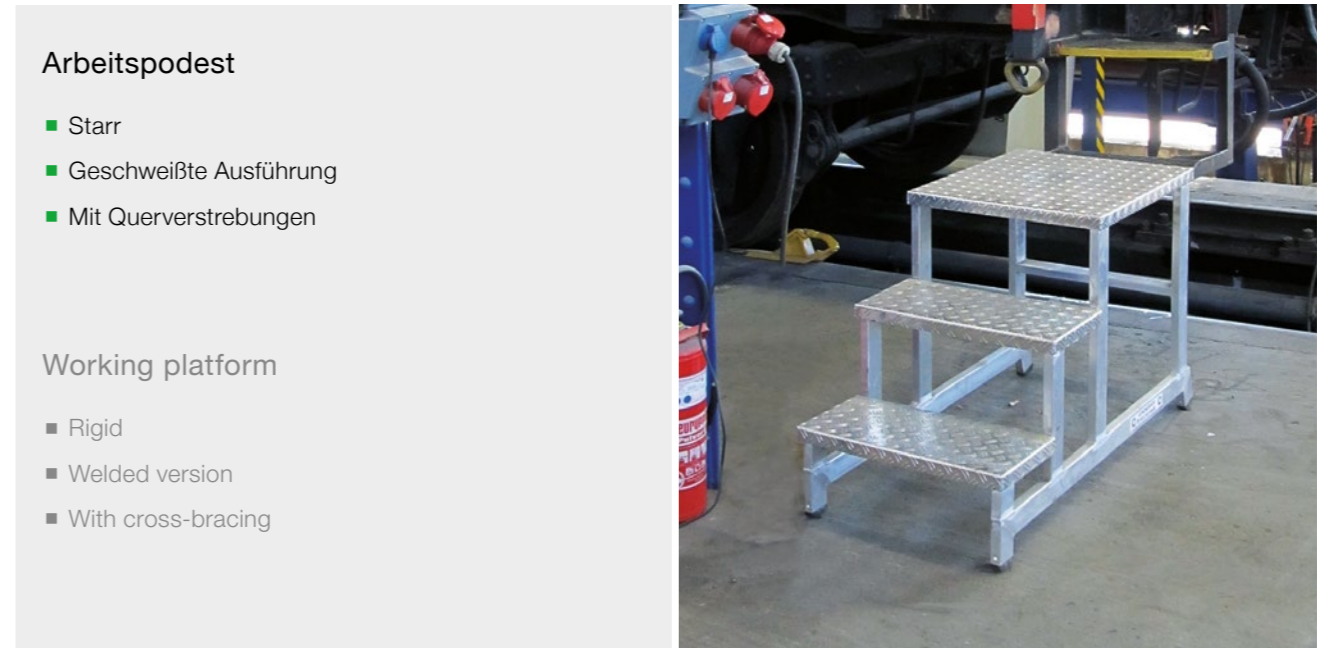

**Arbeitspodest**

- Starr
- Geschweißte Ausführung
- Mit Querverstrebungen

**Working platform**

- Rigid
- Welded version
- With cross-bracing



**Arbeitspodest**

- Starr
- Stufen aus rutschsicherem, gezacktem Stahl-Gitterrost

**Working platform**

- Rigid
- Steps made of non-slip steel grating, serrated steel grating

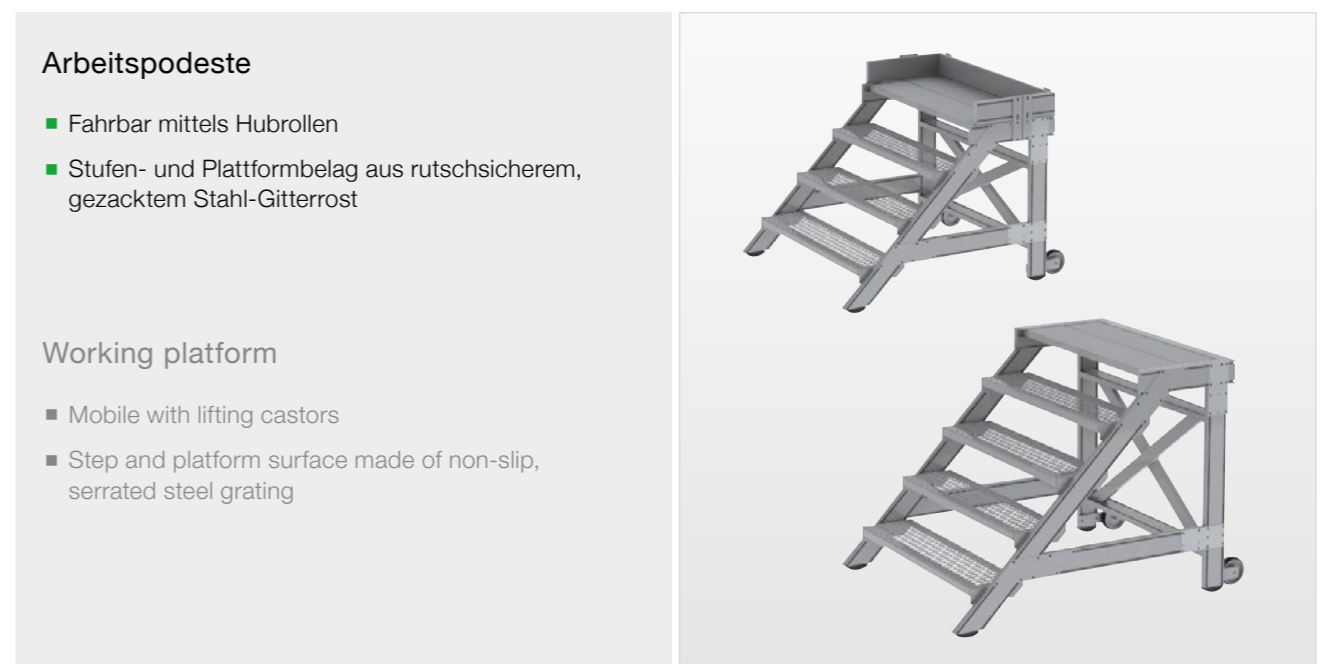

**Arbeitspodeste**

- Fahrbar mittels Hubrollen
- Stufen- und Plattformbelag aus rutschsicherem, gezacktem Stahl-Gitterrost

**Working platform**

- Mobile with lifting castors
- Step and platform surface made of non-slip, serrated steel grating



**Plattformtreppe**

- Fahrbar
- Seitlicher Ausstieg
- Stapertaschen

**Platform stairs**

- Mobile
- Exit at the side
- Forklift pockets



**Überstieg**

- Strebenfrei
- Fahrbar

**Bridging steps**

- Mobile
- Strut-free

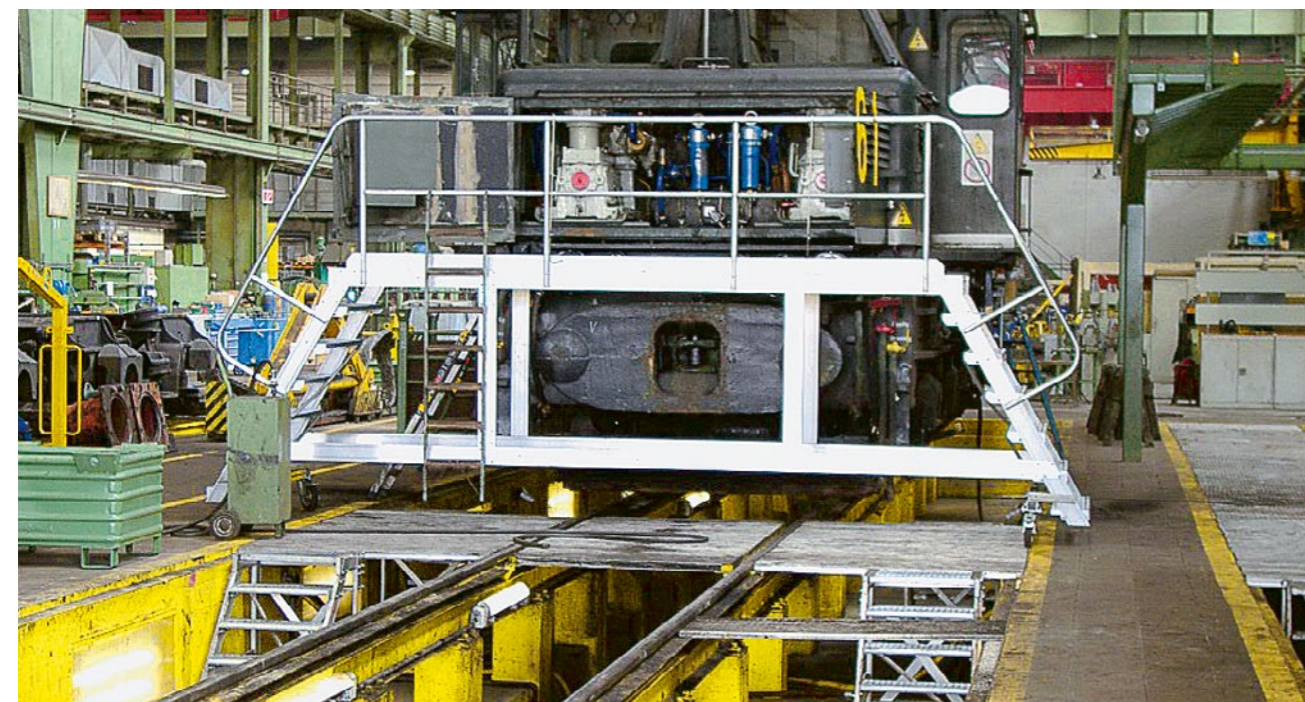

**Überstieg**

- Fahrbar
- Mit Verstrebung

**Bridging steps**

- Mobile
- With bracing



**Zugangstreppe**

- Stabile, geschweißte Ausführung
- Handlauf mit rutschfester Ummantelung

**Access stairway**

- Stable, welded version
- Handrail with non-slip coating



**Einstiegspodest**

- Stationär

**Entry platform**

- Stationary



### Einstiegspodest

- Fahrbar
- Beidseitiger Handlauf

### Entry platform

- Mobile
- Handrail on both sides

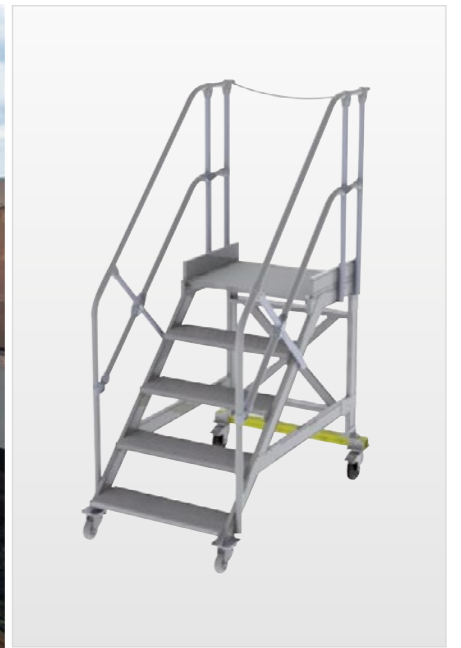

### Plattfortmtreppe

- Fahrbar
- Belag Stahl-Gitterrost
- Mit Handlauf und starrem Geländer

### Platform stair

- Mobile
- Steel grating cover
- With handrail and rigid railing



### Einstiegspodest

- Mit elektrischem Antrieb
- Querplattform elektrisch verfahrbar
- Schienengeführt

### Access platform

- With electric drive
- Cross-platform can be moved electrically
- Rail-guided



### Plattfortmtreppen

- Fahrbar
- Mit Handlauf und Geländer
- In verschiedenen Ausführungen und Plattformhöhen
- Angepasst auf die Anforderungen im Schienenverkehr

### Platform stair

- Mobile
- With handrail and railing
- In various versions and platform heights
- Adjusted to requirements in rail traffic



**Arbeitsbühne Gleisbaumechanik**

- Arbeitsplattform auf Wartungslok zur Instandhaltung von Eisenbahntunnel
- Geländer umlaufend abklappbar
- Stirnseitig elektrisch ausfahrbare Plattformverbreiterungen mit Sensorüberwachung

**Working platform track building locomotive**

- Working platform on maintenance engine for the repair and maintenance of railway tunnels
- Railing all the way round, hinged
- Electrically extendable platform extensions on the front side with sensor monitoring



**Längsseitige Absturzsicherung**

- Mit schwenkbarem Element für stirnseitige Absicherung

**Fall protection on the long side**

- Pivoting element for protection on the front side



**Arbeitsplattform**

- Mit steckbarem Geländer

**Working platform**

- Plug-fitted railing



**Aluminium-Klapppodest**

- Für Zugeinstieg

**Hinged aluminium platform**

- For entry into trains







## Sonderkonstruktionen für Luftfahrt

■ Dockanlagen	98
■ Wartungstreppen	110
■ Wartungsplattformen/Landing Gears	114
■ Zugangslösungen	118
■ Betankungsequipment	122

## Special constructions for aviation industry

■ Docking systems	98
■ Maintenance stairs	110
■ Maintenance platforms for landing gears	114
■ Access solutions	118
■ Fueling equipment	122

Beachten Sie auch unseren Hauptkatalog  
**Steigtechnik-Lösungen für die Luftfahrt**

Please have a look at our main catalogue  
**Customized solutions for the aviation industry**



### Tail Dock

- Mit 3 Arbeitsebenen
- Fahrbar
- Mit Spindelwinden höhenverstellbar
- Konturgenau angepasst
- Zugang über Treppen
- Medienversorgung

### Tail dock

- 3 working levels
- Mobile
- Height adjustment via lifting spindles
- Designed to match the contours
- Access via stairs
- Media supply

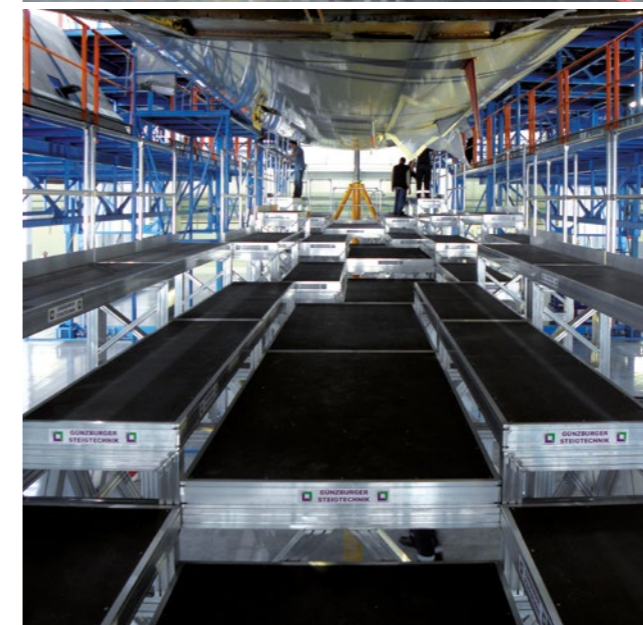
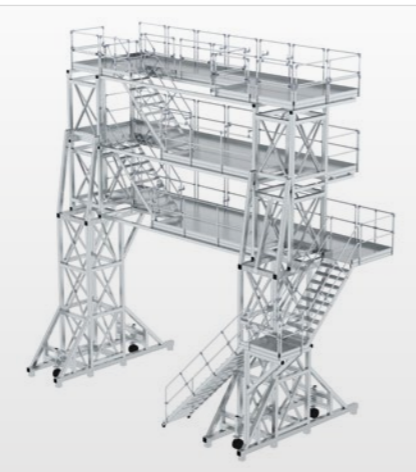

### Undercarriage Dock

- 16 fahrbare Einzelelemente
- Mit Schnellverbindern koppelbar
- Zugang über Treppe
- Geländer

### Undercarriage dock

- 16 individual mobile modules
- Can be connected using fast-connectors
- Access via stair
- Railing

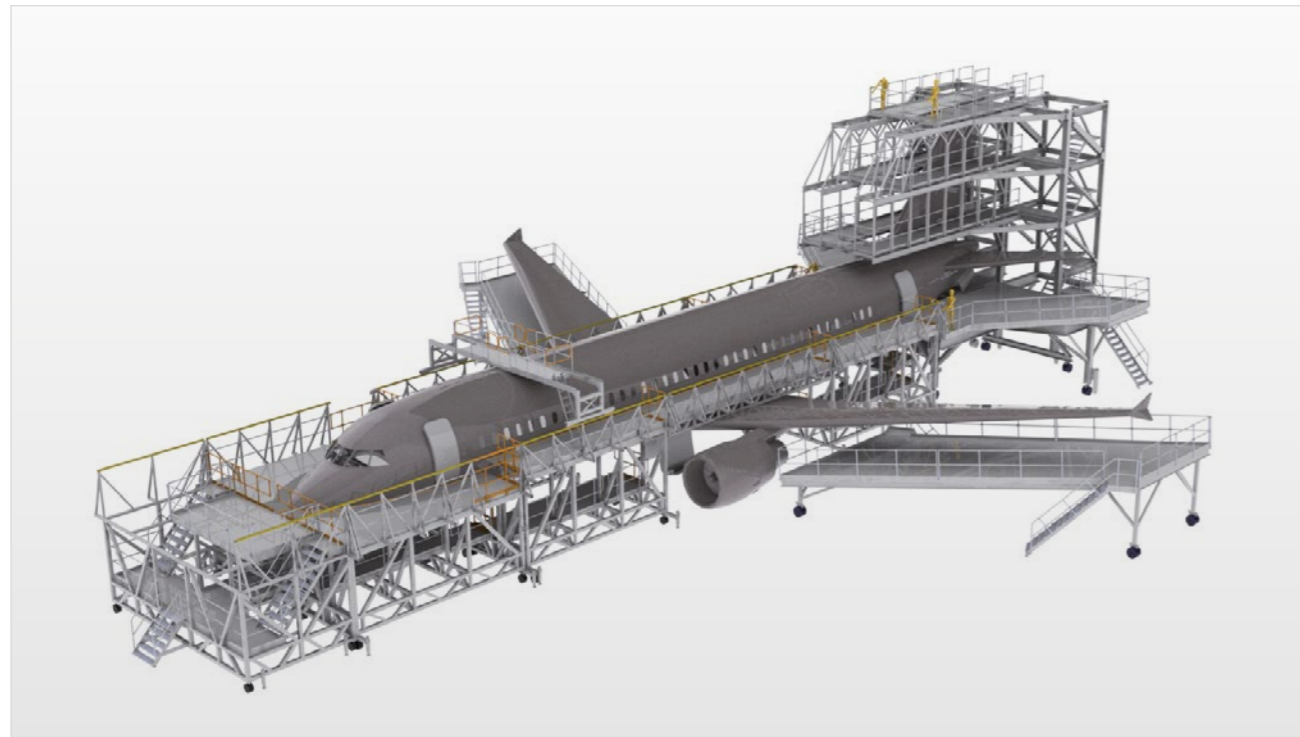

**Dockanlage**

- Mit Nose Dock
- Wing Docks
- Brücke
- Tail Dock

**Docking system**

- Nose dock
- Wing dock
- Fuselage bridge
- Tail dock



**Wing Dock**

- Mit integrierten Engine Docks
- Fahrbar

**Wing dock**

- With integrated engine docks
- Mobile



**Dockanlage**

- Mit 2 Arbeitsebenen
- Fahrbar
- Höhenverstellbar
- Zugang über Variotreppen

**Docking system**

- With 2 working levels
- Mobile
- Height adjustable
- Access via vario-stairs

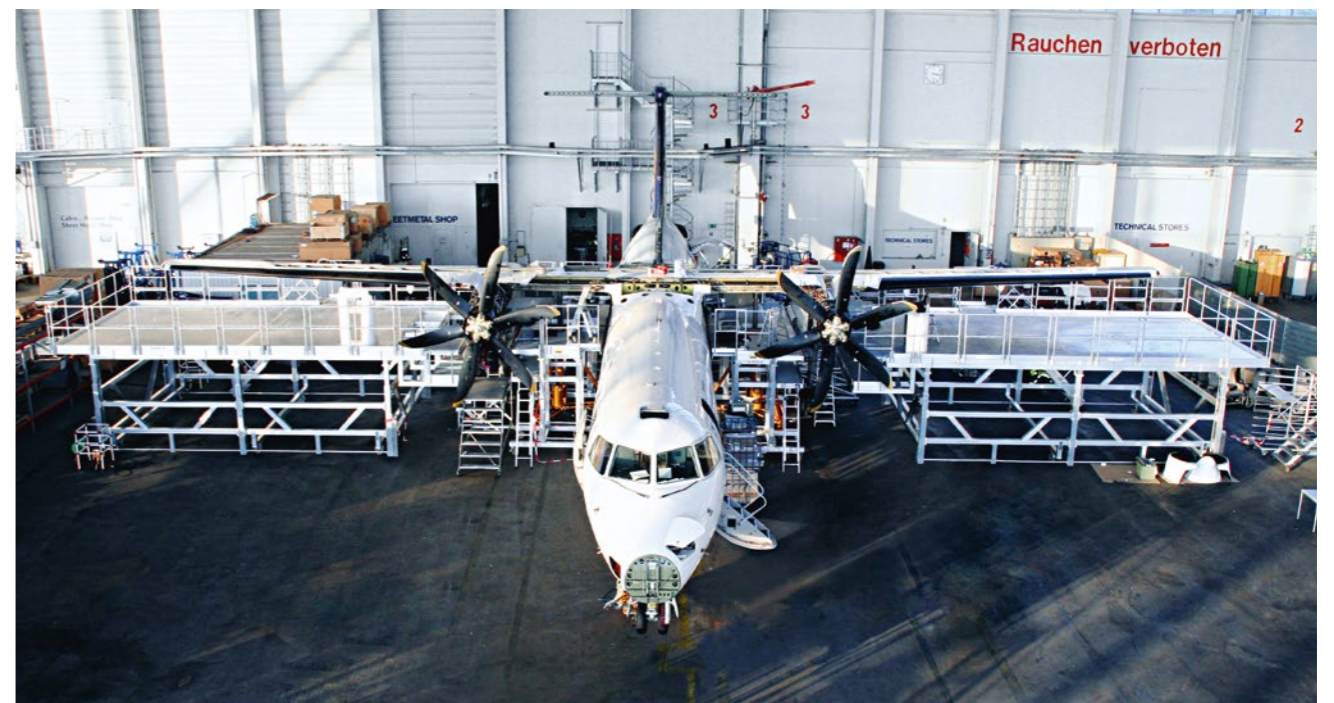

**Wing Dock und Engine Dock**

- Fahrbar
- Höhenverstellbar

**Wing dock and engine dock**

- Mobile
- Height adjustable

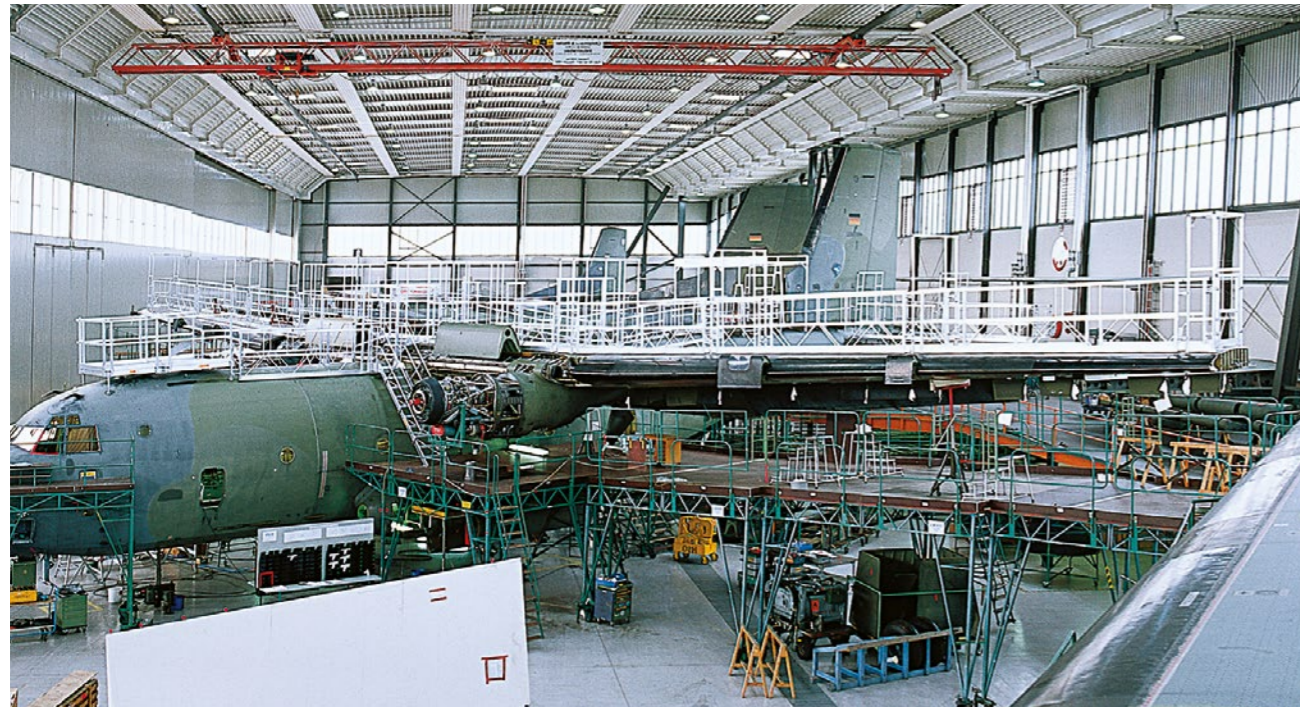

Fuselage und Wing Dock

- Umlaufende Geländer

Fuselage and wing dock

- All-round railing



Tail Dock

- Mit 3 Arbeitsebenen
- Über Spindelwinden höhenverstellbar
- Aufstieg über Treppen
- Stoßkanten mit Kunststoffschutzleisten

Tail dock

- With 3 working levels
- Height can be adjusted via spindle jack
- Access via stairs
- With rubber protection towards the AC



Tail Dock

- Mehrere Arbeitsebenen
- 3-seitig
- Fahrbare Module

Tail dock

- Several working levels
- Covers 3 sides of AC
- Mobile modules



Fuselage Dock

- Fahrbar
- Höhenverstellbar

Fuselage dock

- Mobile
- Height adjustable

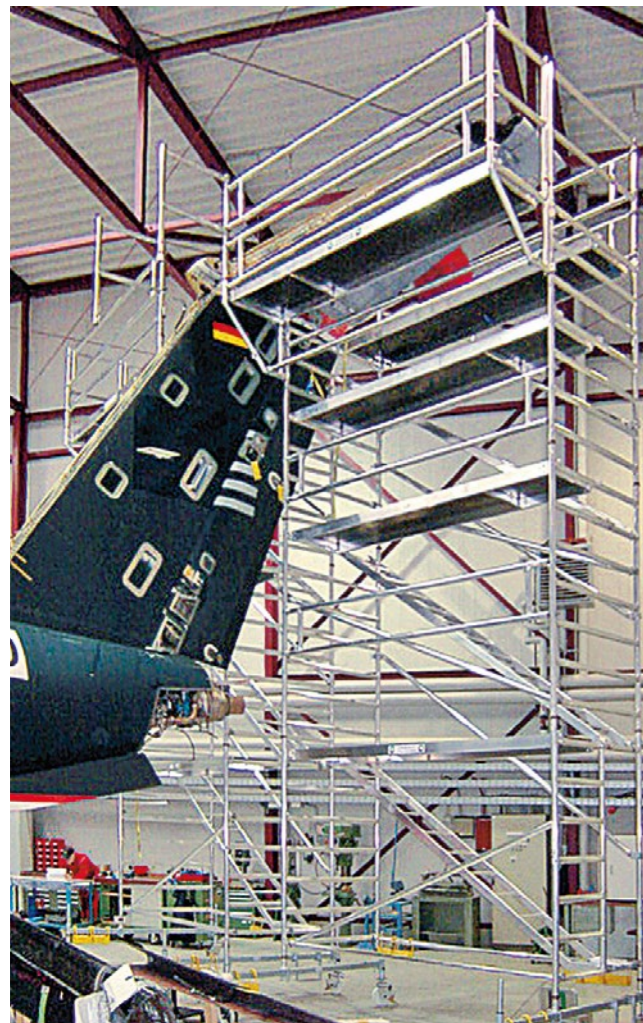

Tail Dock

- Mit auskragender Plattform
- In Gerüstbauweise

Tail dock

- With protruding platform
- With framework structure



Mehrteiliges Tail Dock

- Mit 2 Arbeitsebenen
- Fahrbar
- Aufstieg über Treppen

Multipart tail dock

- 2 working levels
- Mobile
- Access via stairs



Tail Dock

- Mit 2 Arbeitsebenen
- Fahrbar
- Umlaufende Schutzgeländer

Tail dock

- 2 working levels
- Mobile
- All-rounding railing



**Tail Dock**

- 2-teilig
- Aufstieg über einhängbare Stufenleiter
- Stützspindeln
- Gummileisten

**Tail dock**

- Consisting of 2 parts
- Access via step ladder
- Support spindles
- Rubber protection



**Dockanlage**

- Fahrbar
- Großflächige Arbeitsplattform

**Docking system**

- Mobile
- Huge and comfortable working platform



**Wartungsdock**

- Mit 2 Arbeitsebenen

**Maintenance dock**

- 2 working levels



**Wing Dock**

- Steckbare Geländer
- Belag Aluminium geriffelt

**Wing dock**

- Pluggable railing
- Grooved aluminium surface



**Engine Dock**

- Mobil
- Höhenverstellbar

**Engine dock**

- Mobile
- Height adjustable



**Montage- und Wartungsbühne**

- Unterschiedliche Plattformhöhen
- Mit Fahrwerk
- Geländer an Außenseiten
- Aufstieg über eine fahrbare Treppe

**Assembly and maintenance platform**

- Various platform heights
- With chassis
- Railings on outer sides
- Access via mobile stair



**Plattfortmtreppen**

- Mit Aufstiegstrepfen an der Stirnseite
- Höhenverstellbares Fahrwerk
- Geländer einseitig
- Handlauf an Treppe beidseitig

**Platform stairs**

- With stairs on the face side
- Height-adjustable chassis
- Railings on outer sides
- Handrail on both sides of the stairs



### Starre Wartungstreppen

- Mit 2 bis 22 Stufen
- Plattformhöhe von 500 bis 5500 mm
- Plattformbreite 1000, 2000, 3000 mm
- Stufen- und Plattformbelag stark rutschhemmend R11
- Fahrwerk mit Luftbereifung
- Handlauf beidseitig, Geländer dreiseitig

### Maintenance stairs

- 2 – 22 steps
- Platform heights from 500 mm up to 5500 mm
- Platform width 1000, 2000, 3000 mm
- Steps and platform made of grooved aluminium R11
- Chassis with pneumatic tyres
- 2 handrails and railing at 3 sides



Beachten Sie unser umfangreiches Sortiment "Wartungstreppen" im Katalog **Steigtechnik-Lösungen für die Luftfahrt**

Please have a look at our wide product range which you can find in our catalogue



### Höhenverstellbare Wartungstreppen

- Mit 8 bis 15 Stufen
- Plattformhöhe von 1300 bis 4000 mm
- Manuelle Höhenverstellung mittels hydraulischer Handpumpe
- Neigung von 30 bis 60 Grad
- Stufen- und Plattformbelag stark rutschhemmend R11
- Fahrwerk mit Vollgummirad

### Height adjustable maintenance stairs

- 8 – 15 steps
- Adjustable platform height 1300 mm – 4000 mm
- Manual height adjustment by hydraulic hand pump
- Inclination from 30° - 60°
- Steps and platform made of grooved aluminium R11
- Chassis with full rubber wheels



Beachten Sie unser umfangreiches Sortiment "Wartungstreppen" im Katalog **Steigtechnik-Lösungen für die Luftfahrt**

Please have a look at our wide product range which you can find in our catalogue





**Engine Plattformtreppen**

- Geländer versenkbar
- Plattformausschub
- Fahrbar

**Engine platform stairs**

- Retractable railing
- Platform extension
- Mobile



**Wartungstreppe**

- Mit selbstschließender Sicherungstüre
- Zentralhebelstützen
- Konturgenau angepasst

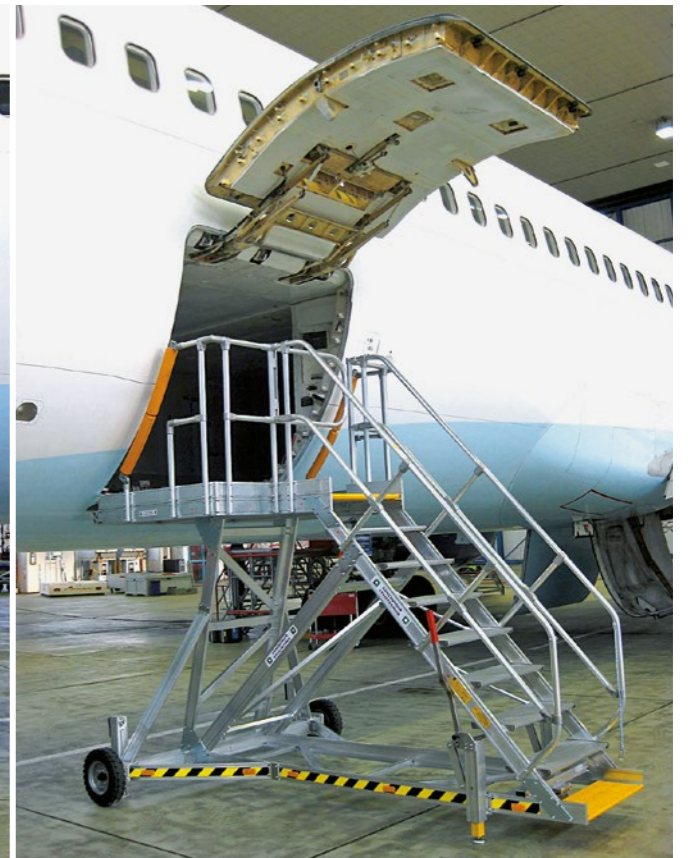

**Maintenance stair**

- With self-closing safety doors
- Central lever supports
- Designed exactly to match the contours



**Wartungstreppen**

- Verschiedene Größen
- Fahrbar
- Zentralhebelfahrwerk oder Schiebegriffe

**Maintenance stairs**

- Various sizes
- Mobile
- Central lever chassis or side grips



### Main Landing Gear Plattform

- Universell passend für Flugzeugtypen A330/A340
- Hauptplattform höhenverstellbar
- Spindeltrieb
- Mit ausschiebbaren Plattformen
- Klappbare Geländer
- Aufstieg über Variotreppe

### Main landing gear platform

- Universal MLG platform for AC types A330/A340
- Main platform adjustable in height
- Height adjustment via lifting spindles
- Platform extensions
- Foldable railing
- Access via vario-stair



### Wing Landing Gear

- Passend für Flugzeugtyp A380
- Manuell höhenverstellbar
- 2 Plattformen
- Aufstiegstreppe mit Sicherungstüren
- Modulbauweise erlaubt Einsatz am rechten und linken WLG

### Wing landing gear

- For AC A380
- Manually adjustable in height
- 2 platforms
- Access stair with safety doors
- Modular construction for use on both sides of AC



### Nose Landing Gear Plattformtreppe

- Fahrbar
- Klappbare Plattform
- Schutzleisten

### Nose landing gear platform stair

- Mobile
- Fold-down step on the platform
- Protective rails



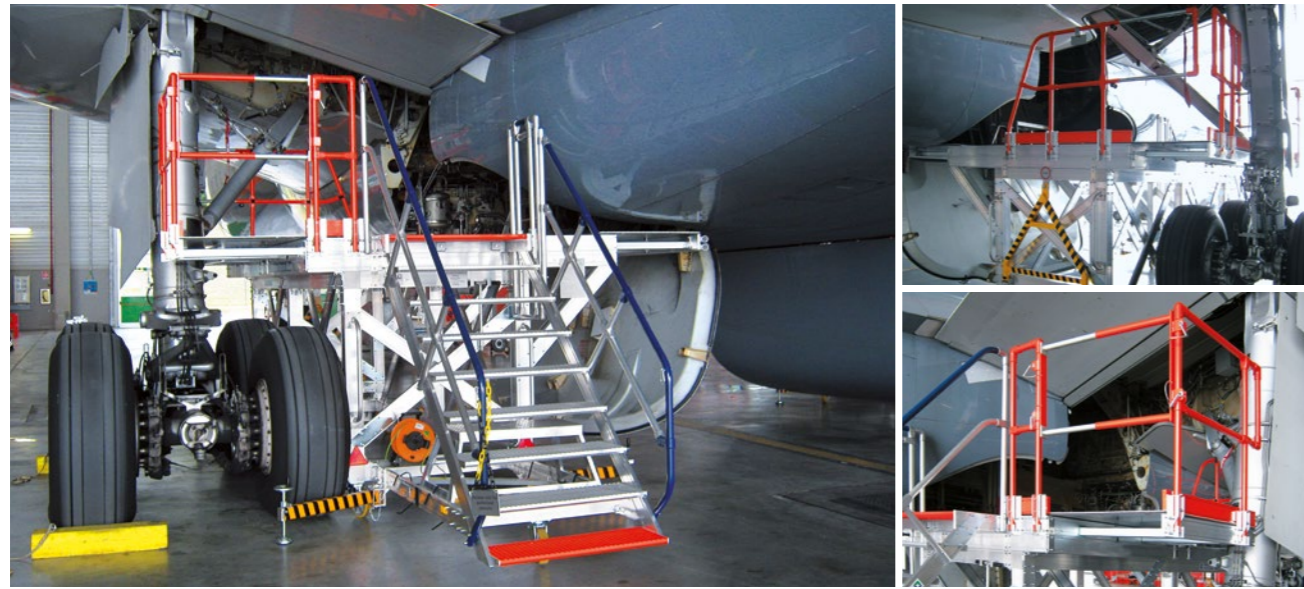

### Main Landing Gear Fahrwerksbühne

- Hauptplattform höhenverstellbar
- Spindelantrieb
- Mit ausschließbaren Querplattformen
- Ausleger schwenkbar

### Main landing gear platform

- Main platform adjustable in height
- Height adjustment via lifting spindles
- Lateral platform extensions
- Lateral outriggers



### Bug Landing Gear Arbeitsbühne

- Fahrbar
- Geländer pulverbeschichtet
- Abnehmbare Zugdeichsel

### Bug landing gear platform

- Mobile
- Railing powder coated
- Removable towbar



### Main Landing Gear Plattform

- Steckbare und versenkbare Geländer
- Fahrbar
- Höhenverstellbar
- Aufgang über Treppe

### Main landing gear platform

- Pluggable and retractable railing
- Mobile
- Height adjustable
- Access via stair



### Main Landing Gear Plattform

- Universell passend für Flugzeugtypen A330/A340
- Hauptplattform höhenverstellbar
- Spindelantrieb
- Mit ausschließbaren Plattformen
- Klappbare Geländer
- Aufstieg über Variotreppe

### Main landing gear platform

- Universal for aircraft types A330/A340
- Main platform height adjustable
- Spindle drive
- With extendable cross platforms
- Foldable railings
- Access via vario-stair





**Engine Stand**

- Fahrbar
- Koppelbar
- Umlaufendes Geländer
- Zugang über Treppe

**Engine stand**

- Mobile
- Can be connected
- All-round railing
- Access via stair



**Zugangstreppe**

- Fahrbar
- Für Flugzeugbau und -wartung

**Access stair**

- Mobile
- For construction and maintenance of AC

**Zugangstreppe**

- Fahrbar
- Für die Flugzeugfertigung

**Access stair**

- Mobile
- For construction and maintenance of AC



**Zugangstreppe**

- Fahrbar
- Für die Flugzeugfertigung

**Access stair**

- Mobile
- For construction and maintenance of AC

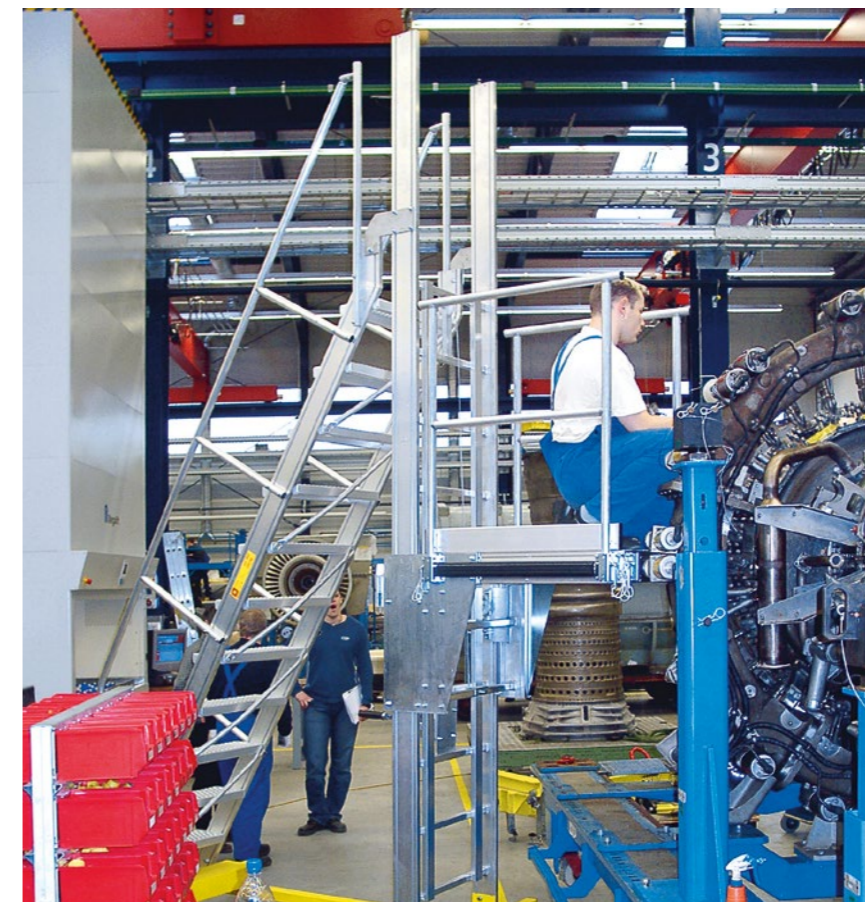

**Zugangstreppe**

- Fahrbar
- Höhenverstellbare Arbeitsplattform
- Für den Flugzeugbau

**Access stair**

- Mobile
- Height-adjustable working platform
- For aircraft construction

### Plattformtreppen

- Mit Aufstiegsstreppe an der Stirnseite
- Seitlich überstehendes Fahrwerk
- Geländer einseitig mit Werkzeugablage
- 2 Arbeitsebenen

### Platform stair

- Access stair at front side of platform
- Special chassis, flush at inner side
- Railing at outer side with tool tray
- 2 working levels



### Wartungsbühne

- Fahrbar
- Aufstieg über Treppe

### Maintenance platform

- Mobile
- Access via stair



### Zustiegstreppen

- Pulverbeschichtet
- Stationär mit Arbeitsplattform
- Mit Sicherungstüren

### Access stairs

- Powder coated
- Stationary with working platform
- Safety doors included



### Wartungstower

- Mit auskragender Plattform
- Elektrisch höhenverstellbar für 3 Arbeitshöhen
- Aufstieg über integrierte Treppen

### Maintenance tower

- With protruding platform
- Electrical height adjustment for 3 working heights
- Access via integrated stairs

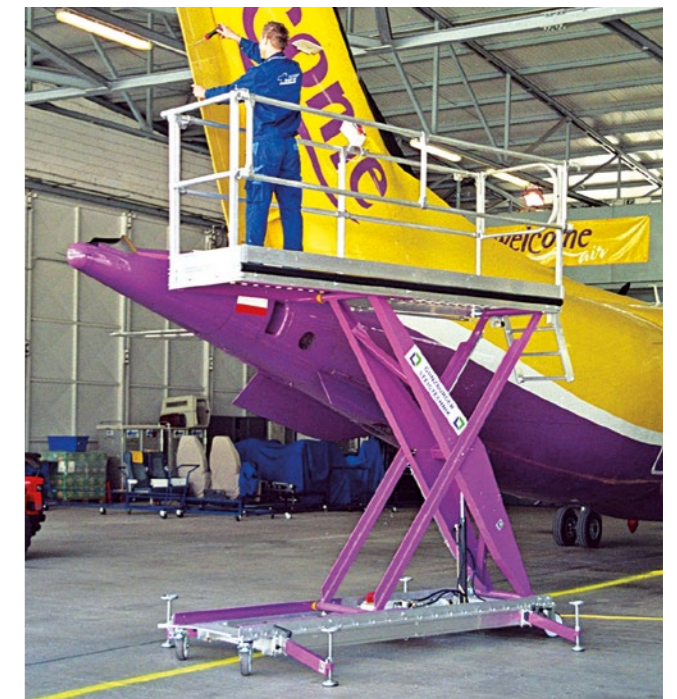

### Scherenbühne

- Elektro-hydraulisch höhenverstellbar
- Fahrbar

### Scissor lift platform

- Electrically-hydraulically height adjustable
- Mobile



### Betankungsleiter

- Mit Deichsel, Bremse und Luftbereifung
- Mit Betankungseinrichtung

### Fueling platform

- With towbar, brake and air wheels
- Including fueling equipment



### Betankungsbühne

- Fahrbar
- Mit Deichsel
- Feste Höhe

### Fuelling platform

- Mobile
- With towbar
- Higher railing for additional step

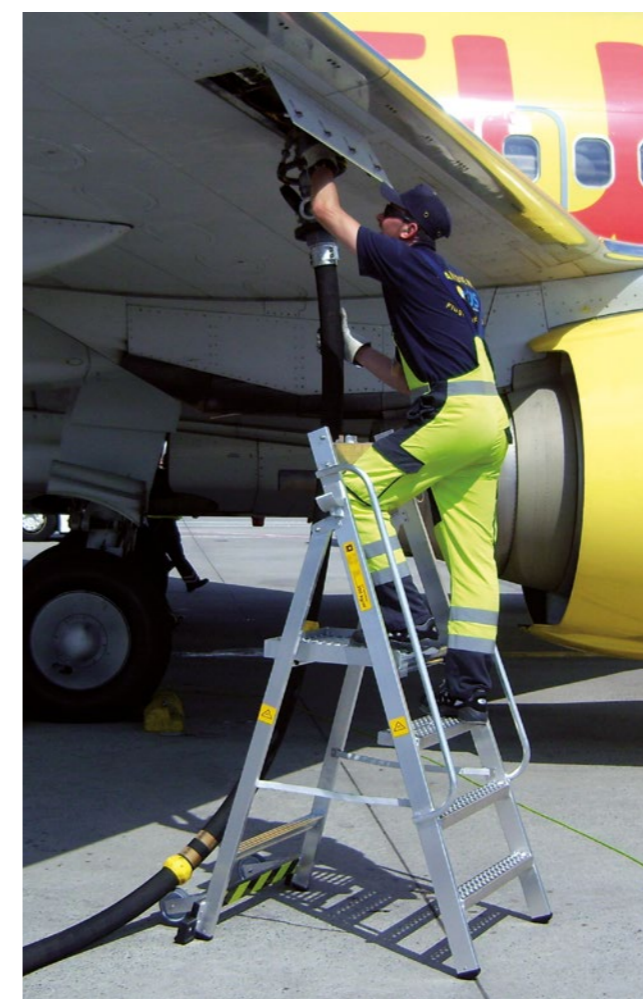

### Betankungsleitern

- Unterschiedliche Höhen
- Große Arbeitsplattform
- Mit Standtraverse
- Nozzle-Halterung

### Fuelling ladders

- Various heights
- Large work platform
- With stabiliser bar
- With nozzle rest



## Sonderkonstruktionen für Industrieanlagen

■ Arbeits- und Wartungsbühnen/-plattformen	126
■ Laufstege	144
■ Plattformtreppen	152
■ Überstiege	160
■ Scherenbühnen	164
■ Kompakte Arbeitsbühnen	166
■ Diverse Branchenlösungen	169

## Special constructions for industrial plants

■ Working and maintenance platforms	126
■ Walkway systems	144
■ Platform stairs	152
■ Bridging steps	160
■ Scissor platforms	164
■ Compact working platforms	166
■ Various industry solutions	169

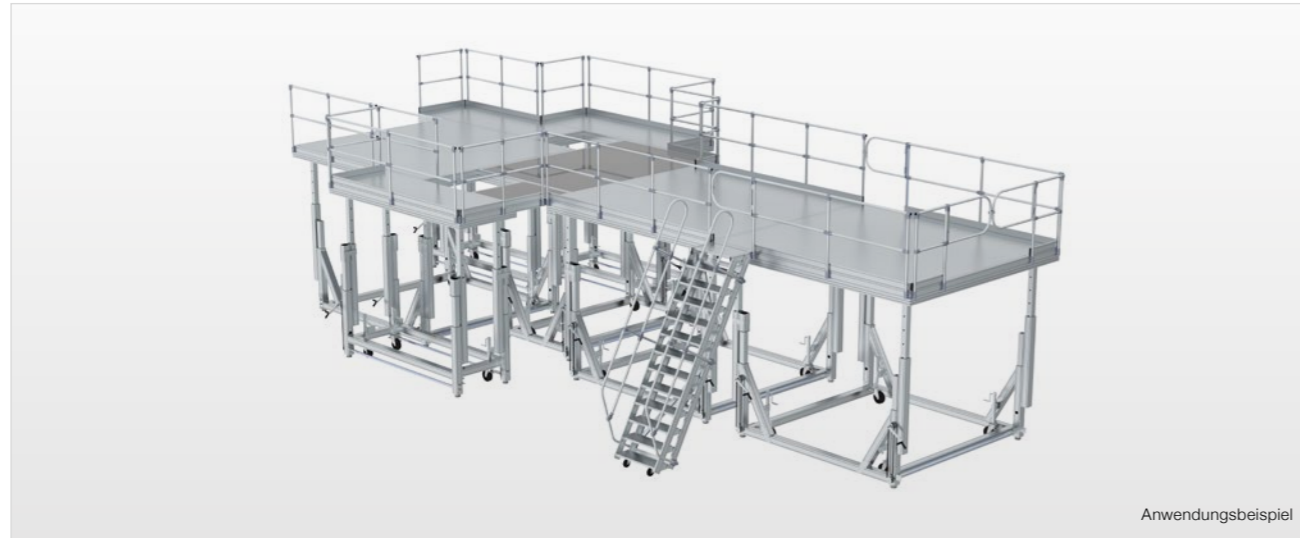

Anwendungsbeispiel

**Arbeits- und Wartungsplattform**

- Manuell höhenverstellbar
- Fahrbare einzelne Module
- Aluminium-Warzenblech
- Zugang über Variotreppe mit Plattform

**Working- and maintenance platform**

- Manually adjustable in height
- Mobile modules
- Surface alu chequered-plate
- Access via vario-stair with platform



**Wartungsplattform**

- Mit Spindeln höhenverstellbar
- Schutzgeländer klappbar
- Einhängbare Überbrückungen
- Zugang über Treppe

**Maintenance platform**

- Height adjustable via spindles
- Safety-railing foldable
- Attachable bridging
- Access via stair







### Arbeits- und Wartungsplattform

- Manuell höhenverstellbar
- Fahrbare einzelne Module
- Aluminium-Warzenblech
- Zugang über Variotreppe mit Plattform

### Working- and maintenance platform

- Manually adjustable in height
- Mobile modules
- Surface alu chequered-plate
- Access via vario-stair with platform



### Arbeitsbühnen

- Höhenverstellbar mit Seilwinde
- Mit Ausleger
- Mit Ablageschalen
- Einhängbare Querplattform
- Einhängbare Dreieckplattformen

### Working platforms

- Height adjustment via rack winch
- With outriggers
- With Tool trays
- Attachable cross platforms
- Attachable triangle platforms



### Arbeitsbühne

- Stationär
- Zustieg über Treppen
- Querplattform verfahrbar
- Integriertes Portal
- Motorisch längs verfahrbar

### Working platform

- Stationary use
- Access via stairs
- Movable cross platforms
- Safety door on entrance
- Movable lengthwise via motor-operated system



Anwendungsbeispiel



04 Industrieanlagen / industrial plants

04 Industrieanlagen / industrial plants



### Arbeitsbühne

- Elektrisch höhenverstellbar
- Mit individuell einstellbaren Schiebern
- Vollausstattung als Arbeitsplatz
- Medienversorgung

### Working platform

- Height electrically adjustable
- With individually adjustable valves
- Full equipment as workstation
- Media supply



### Arbeitsbühne

- Fahrbar
- Aufstieg über Stufenleiter
- Absenkbares Geländer umlaufend

### Working platform

- Mobile
- Access via step ladder
- Lowerable railing all the way round

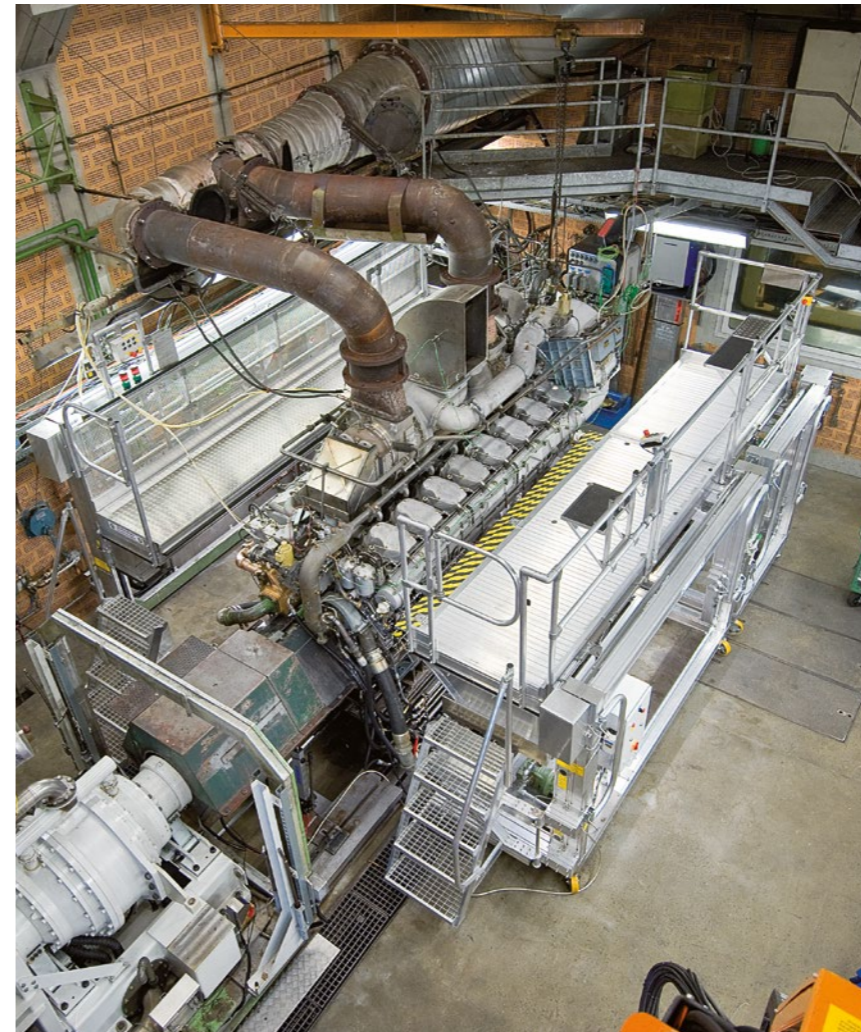

### Mehrteilige Arbeitsbühne

- Elektrisch höhenverstellbar
- Stationäre und fahrbare Elemente
- Ausfahrbare Plattformverbreiterungen
- Spaltmaß Null
- Zugang über Treppen

### Multi-component working platform

- Height electrically adjustable
- Stationary and mobile elements
- Extendable platform widening
- Zero clearance
- Access via stairs

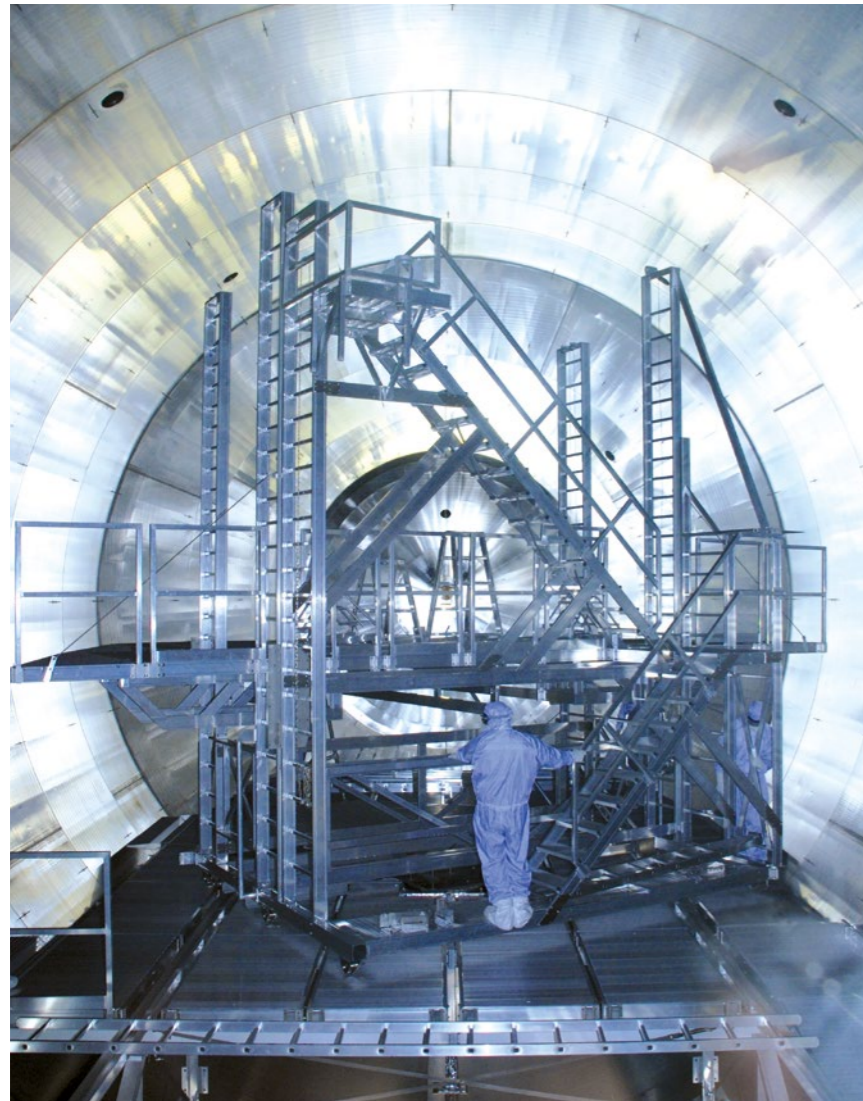

### Arbeitsplattform

- Für Reinraumbedingungen
- Zugang über Treppen
- 2 Arbeitsebenen

### Working platform

- For clean room conditions
- Access via stairs
- 2 working levels



### Elektrisch verstellbare Arbeitsbühne

- Arbeitsebenen unabhängig höhenverstellbar
- Horizontale Plattformverbreiterung
- Gesicherter Zugang über Steigleitern
- Laufruhiger, verschleißarmer Zahnstangenantrieb
- Wartungsfreie- und sichere Kabelzuführung durch Schleppkette
- Umfangreiches Zubehör wie Lastenaufzug, Medienversorgung etc.

### Electrically adjustable working platform

- Working levels individually adjustable in height
- Horizontal platform widening
- Secured access via vertical ladders
- Smooth running, low-wear gear rack drive
- Maintenance-free and safe cable feed through drag chain
- Extensive accessories such as goods lift, media supply etc.



Produktvideo  
**Arbeitsbühne**  
Product video  
**Working platform**



### Montageplattform

- Verschiedene Arbeitsebenen
- Fahrbar

### Assembly platform

- Different working levels
- Mobile



**Arbeitsbühne**

- Fahrbar
- Plattformverbreiterung mittels Querausschub
- Einhängbare Ablagen am Geländer
- Zustieg über Variotreppe

**Working platform**

- Mobile
- Platform widening with cross extension
- Hook-in storage on the railing
- Access via vario-stair



**Arbeitsbühne**

- Fahrbar
- Zustieg über stirnseitige Treppe
- Seitlich abklappbare Querplattform

**Working platform**

- Mobile
- Access via stair at the front end
- Fold-down cross platform at the side



**Arbeitsbühne**

- Elektrische Höhenverstellung
- Elektrisch verstellbarer Querausschub
- Konturanpassungen mittels Kontaktleisten

**Working platform**

- Electric height adjustment
- Electrically adjustable cross extension
- Adapted to vehicle contour, with bumper strips



**Arbeitsbühne**

- Fahrbar
- Verstrebt
- Mit Spindelwinden höhenverstellbar
- Aufstieg über Treppe

**Working platform**

- Mobile
- Braced
- Height adjustable using spindle winch
- Access via stair



### Arbeitsbühne

- Höhenverstellbar
- Zustieg über einhängbare 2-teilige Schiebeleiter
- Geländer steckbar
- Stützspindeln

### Working platform

- Height adjustable
- Access via hook-in 2-part extension ladder
- Railing, plug-fitted type
- Supporting spindles



### Arbeitsbühne

- Stationär
- Aufstieg über Steigleiter
- Geländer umlaufend

### Working platform

- Stationary use
- Ascent via vertical ladder
- Railing all the way round



### Arbeitsplattform

- Fest installiert
- Mit 2 Arbeitsebenen
- Geräumiges Ablagefach
- Zugang über Treppen

### Working platform

- Permanently installed
- With 2 working levels
- Spacious storage compartment
- Access via stairs





**Arbeitsbühne**

- Stationär
- Aufstieg über Treppe
- Geländer an Außenseite starr

**Working platform**

- Stationary use
- Access via stair
- Railing on the outer side rigid



**Arbeitsbühne**

- Fahrbar
- Höhenverstellbar mit Spindelwinden
- Luftbereifung
- Plattform mit Wartungsausschnitt
- Zugang über Stufenleitern mit Handläufen

**Working platform**

- Mobile
- Height adjustable using spindle winch
- Pneumatic tyres
- Platform with maintenance cut-out
- Access via step ladders with handrails



**Wartungsplattform**

- Mit Zwischenplattform
- Fest installiert

**Maintenance platform**

- With intermediate platform
- Permanently installed

04 Industrieanlagen / industrial plants

04 Industrieanlagen / industrial plants



**Plattformanlage**

- Mit 2 Arbeitsebenen
- Lastenaufzug mit Winde
- Zugang über Treppen

**Platform system**

- With 2 working levels
- Goods lift with winch
- Access via stairs



**Arbeitsbühne**

- Fahrbar
- Höhenverstellbar
- Mit Längs- und Querstegen
- Querplattformen

**Working platform**

- Mobile
- Height adjustable
- With long and cross webs
- Cross platforms



**Arbeitsbühne**

- Fahrbar und höhenverstellbar
- Zugang über Treppe mit seitlichem Einstieg zur Plattform

**Working platform**

- Mobile and height-adjustable
- Access via stair with entry to the platform at the side



**Arbeitsbühne**

- Fahrbar
- Strebenfrei
- Höhenverstellbar
- Stützspindeln

**Working platform**

- Mobile
- Brace-free
- Height adjustable
- Supporting spindles



**Arbeitsbühne**

- Schienengeführt
- Mit auskragender Plattform
- Höhenverstellbar mit Seilwinde

**Working platform**

- Rail-guided
- With overhanging platform
- Height adjustable using rope winch

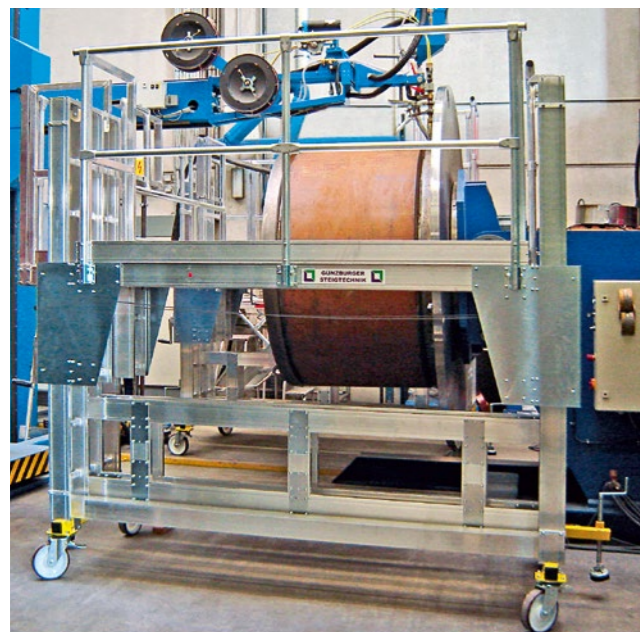

**Arbeitsbühne**

- Fahrbar
- Höhenverstellbar

**Working platform**

- Mobile
- Height adjustable



**Wartungsbühnen**

- Verstrebt
- Mobil
- Beide Bühnen koppelbar
- Mit konturangepasstem Wartungsausschnitt

**Maintenance platforms**

- Braced
- Mobile
- Both platforms connectable
- With adjusted contour maintenance cut-out

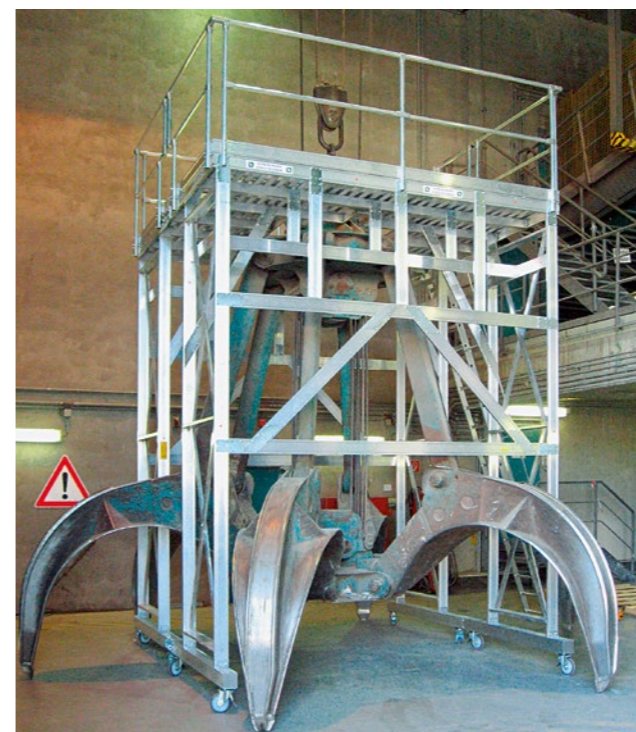

**Wartungsbühnen**

- Fahrbar
- Senkrechter Zustieg

**Maintenance platforms**

- Mobile
- Vertical access





**Laufsteganlage**

- Stationär
- Verschiedene Arbeitshöhen
- Geländer umlaufend
- Aufstieg über Treppe

**Walkway system**

- Stationary use
- Different working heights
- Railing all the way round
- Access via stair

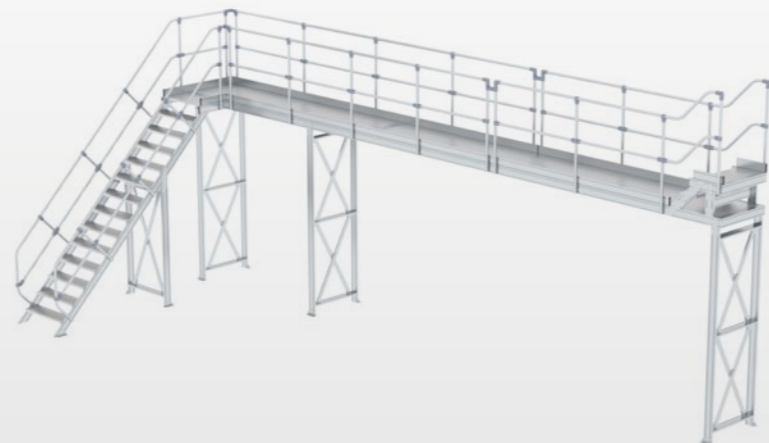

**Laufsteganlage**

- Stationär
- Mit Schutzgeländern
- Zugang über Treppen
- Manuell abklappbare Plattformbrücken

**Walkway system**

- Stationary use
- With protective railings
- Access via stairs
- Manual fold-down platform bridges

04  
Industrianlagen / industrial plants

04  
Industrianlagen / industrial plants



### Laufsteg

- Stationär
- Mit horizontal verfahrbarer Ebene
- Rutschfeste Raupenblech-Oberfläche

### Walkway

- Stationary use
- With horizontally moveable level
- Non-slip checker plate surface



### Laufsteg

- Fahrbar
- Sicherungstüre
- Freitragende Plattform

### Walkway

- Mobile
- Safety door
- Self-supporting platform



### Laufsteganlage

- Aufgeständert
- Mit auschiebbaren Plattformen
- Stahl-Unterkonstruktion

### Walkway system

- Elevated
- With extendable platforms
- Steel substructure



### Laufsteganlage stationär

- Geländer an Aussenseite starr

### Walkway system stationary

- Railing on the outer side rigid



**Laufsteganlage**

- Mit Treppenaufstiegen
- Geländer steckbar

**Walkway system**

- Access via stairs
- Railing, plug-fitted type



**Laufsteganlage**

- Mit Treppenübergang

**Walkway system**

- With stairs transition



**Laufsteg**

- Mit Systemgeländer
- Aufstieg über Steigleiter mit Rückenschutz

**Walkway**

- With system railing
- Access via vertical ladder with back protection



**Arbeitsbühne**

- Stationär
- Zutieg über Treppe
- Geländer umlaufend

**Working platform**

- Stationary use
- Access via stair
- Railing all the way round



**Laufsteganlagen**

- Durch Zusatzsegmente in der Höhe erweiterbar
- Aufstieg über Variotreppe

**Walkway systems**

- Extendable in height by additional segments
- Access via vario-stair



### Laufsteganlage

- Fahrbar
- Aufstieg über Treppen

### Walkway system

- Mobile
- Access via stairs

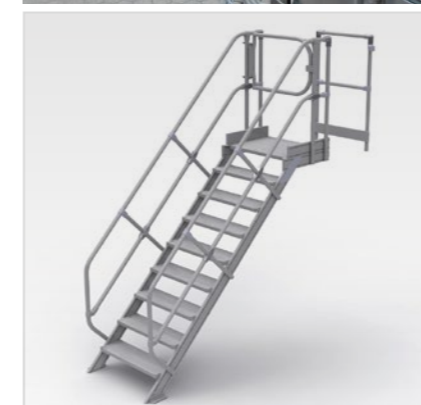
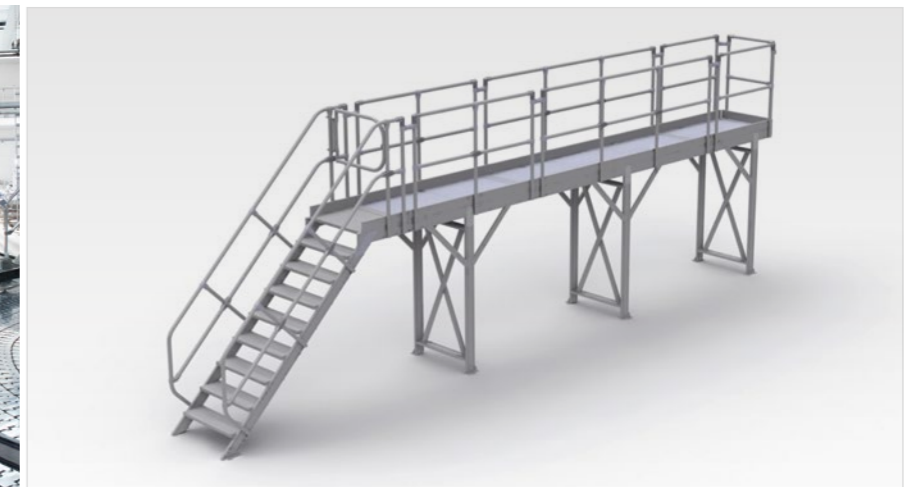

### Laufsteganlage

- Stationär
- Zugang über Treppe
- Plattformen mittels Gasdruckfedern klappbar

### Walkway system

- Stationary use
- Access via stair
- Platforms foldable using gas pressure springs



### Laufsteganlagen in Modulbauweise

- Vielfältige Einsatzzwecke im Innenbereich: Wartung, Produktion, Lager, Maschinenzugang
- Innovative Modulbauweise
- Passgenau und kosteneffizient
- Plattformhöhe zwischen 1,25 bis 3,00 Meter
- Mit Stützrahmen
- Vormontierte Baugruppen

### Walkway systems in modular construction

- Variety of applications indoors: Maintenance, production, warehouse, machine access
- Innovative modular design
- Perfect fit and cost-effective
- Platform height between 1.25 and 3.00 metres
- With support frame
- Pre-assembled components

Beachten Sie auch unseren Hauptkatalog **Steigtechnik-Ratgeber** Please take note of our catalogue **Access Solutions**



Plattformtreppe

- Fahrbar
- Arbeitskorb höhenverstellbar

Platform stair

- Mobile
- Working cage height adjustable

Plattformtreppe

- Fahrbar
- Weit auskragende Plattform
- Zentralhebel-Fahrwerk

Platform stair

- Mobile
- Wide overhanging platform
- Central lever undercarriage



Plattformtreppe

- Fahrbar
- L-Form
- Mit Ablagefach

Platform stairway

- Mobile
- L-shape
- With storage compartment

Plattformtreppe

- Mit auskragender Plattform
- Mit Ballastgewichten

Platform stair

- With overhanging platform
- With ballast weights





**Plattformtreppe**

- Schienengeführt
- Aus Edelstahl

**Platform stair**

- Rail-guided
- Made of stainless steel



**Plattformtreppe**

- Fahrbar
- Mit Ballastgewicht

**Platform stair**

- Mobile
- With ballast weight



**Plattformtreppe**

- Fahrbar
- Geländer
- Handlauf beidseitig
- Sicherungstüre

**Platform stair**

- Mobile
- Railing
- Handrail on both sides
- Safety door



**Plattformtreppe**

- Fahrbar
- Schwenkbare Treppe mit Gasdruckfeder
- Stufen- und Plattformbelag Aluminium-Gitterrost

**Platform stair**

- Mobile
- Pivotal stair with gas pressure spring
- Steps and platform surface aluminium steel grating



### Plattformtreppe

- Fahrbar
- Mit seitlicher Auskrugung
- Mit Ballastgewichten

### Platform stair

- Mobile
- With side protrusion
- With ballast weights



### Standplattform

- Fahrbar
- Mit beidseitigen Auf- und Abstiegen

### Platform stair

- Mobile
- With access and descents on both sides



### Plattformtreppe

- Fahrbar
- Unterschiedliche Arbeitsebenen
- Geländer absenkbar

### Platform stair

- Mobile
- Different working levels
- Railing lowerable



### Plattformtreppe

- Fahrbar
- Geländer ab Knieleiste abklappbar
- Stützspindeln

### Platform stair

- Mobile
- Railing foldable from knee board
- Supporting spindles



**Plattformtreppe**

- Fahrbar
- Mit Ballastgewicht

**Platform stair**

- Mobile
- With ballast weight



**Plattformtreppe**

- Fußplatten zur Höhennivellierung

**Platform stair**

- Foot plates for height levelling



**Plattformtreppe**

- Mit Sonder-Fahrwerk

**Platform stair**

- With special undercarriage



**Plattformtreppe mit Arbeitskorb**

- Mit 4 Lenkrollen
- Höhenverstellbar mit Seilwinde
- Geländer umlaufend
- Handlauf an Treppe beidseitig

**Platform stair with working cage**

- With 4 castors
- Height adjustable using rope winch
- Railing all the way round
- Handrail on both sides of stair





Überstieg

- Mit zusätzlichem Aufstieg an Längsseite
- Stationär
- Geländer umlaufend
- Handlauf an Treppen beidseitig

Bridging steps

- With additional access on the long side
- Stationary use
- Railing all the way round
- Handrail on both sides of stair



Überstieg

- Stationär

Bridging steps

- Stationary use



Überstieg

- Stationär
- Zugang über 90° versetzte Treppen

Bridging steps

- Stationary use
- Access via 90° offset stairs



Überstieg

- Stationär
- Mit Handlauf
- Fußleiste beidseitig



Bridging steps

- Stationary use
- With handrail
- Toe boards on both sides

04 Industrieanlagen / industrial plants

04 Industrieanlagen / industrial plants



Überstieg

- Auf Leiternbasis
- Mit Geländer

Bridging steps

- On ladder basis
- With railing

Überstieg

- Mit Treppenaufstieg
- Örtlich bedingter senkrechter Aufstieg

Bridging steps

- With access stair
- Vertical access due to location



Überstieg

- Stationär

Bridging steps

- Stationary use

Überstieg

- Stationär
- Beidseitiger Handlauf

Bridging steps

- Stationary use
- Handrail on both sides



Überstieg

- Mit abgewinkelter Plattform

Bridging steps

- With angled platform



Überstieg

- Stationär
- Auf- und Abstieg über Treppe

Bridging steps

- Stationary use
- Access and descent via stair

04 Industrieanlagen / industrial plants

04 Industrieanlagen / industrial plants



### Scherenbühne

- Mit Schutzrollo
- Elektrisch höhenverstellbar
- Plattform horizontal teleskopierbar
- Mit seitlichem Scheren-Geländer
- Zugangsschutz zur Arbeitsgrube
- Anlage komplett seitlich verfahrbar

### Scissors platform

- With protective blind
- Height electrically adjustable
- Platform horizontally telescopic
- With scissors railing at the side
- Access protection to the work pit
- System can be moved sideways completely



### Scherenbühne

- Hydraulisch höhenverstellbar
- Sonderfahrwerk absenkbar
- Zustieg über Stufenleiter
- Geländer umlaufend

### Scissors platform

- Height hydraulically adjustable
- Special undercarriage lowerable
- Access via step ladder
- Railing all the way round



### Scherenbühne

- Elektro-hydraulisch verstellbar
- Mit Auslegern
- Treppe schwenkbar

### Scissors platform

- Electro-hydraulically adjustable
- With outriggers
- Stair pivotable



### Scherenbühne

- Hydraulisch höhenverstellbar
- Anlage fest montiert
- Plattform verschiebbar
- Geländer umlaufend

### Scissors platform

- Height hydraulically adjustable
- System permanently mounted
- Platform can be moved
- Railing all the way round



**Arbeits-/Wartungsbühne**

- Fahrbar
- Elektrisch höhenverstellbar

**Working platform**

- Mobile
- Height electrically adjustable



**Multi-Lift**

- Höhenverstellbar
- Fahrbar
- Kurbelantrieb
- Stützspindeln ausziehbar
- Sicherheitstüre

**Multi-Lift**

- Height adjustable
- Mobile
- Crank drive
- Support spindles telescopic
- Safety doors



### Wartungsbühne

- Elektrisch höhenverstellbar
- Mit Medienversorgung
- Plattform teleskopierbar
- Notabstieg über Leiter

### Maintenance platform

- Height electrically adjustable
- With media supply
- Platform telescopic
- Emergency descent via ladder

### Arbeitsbühne

- Elektrisch höhenverstellbar
- Steuerung über Zentralschaltpult
- Mit Fahrwerk
- Aufstieg über Variotreppe

### Working platform

- Height electrically adjustable
- Control via central control panel
- With travelling gear
- Access via vario-stair



### Arbeitsbühne

- Schwebend
- Mit Arbeitskorb
- Mit Hubspindeln elektromotorisch höhenverstellbar und verschiebbar
- Selbstschließende Sicherheitstüren
- Zustieg über stationäre Treppe mit klappbarer Plattform

### Working platform

- Suspended
- With working cage
- With motorised lifting spindles height adjustable and moveable
- Automatically closing safety doors
- Access via stationary stair with foldable platform



### Zugangstreppe

- Fahrbar
- Handlauf beidseitig
- Belag aus Stahl-Gitterrost

### Access stair

- Mobile
- Handrail on both sides
- Steel grating cover



### Standplattform

- Fahrbar
- Belag aus Stahl-Gitterrost

### Standing platform

- Mobile
- Steel grating cover

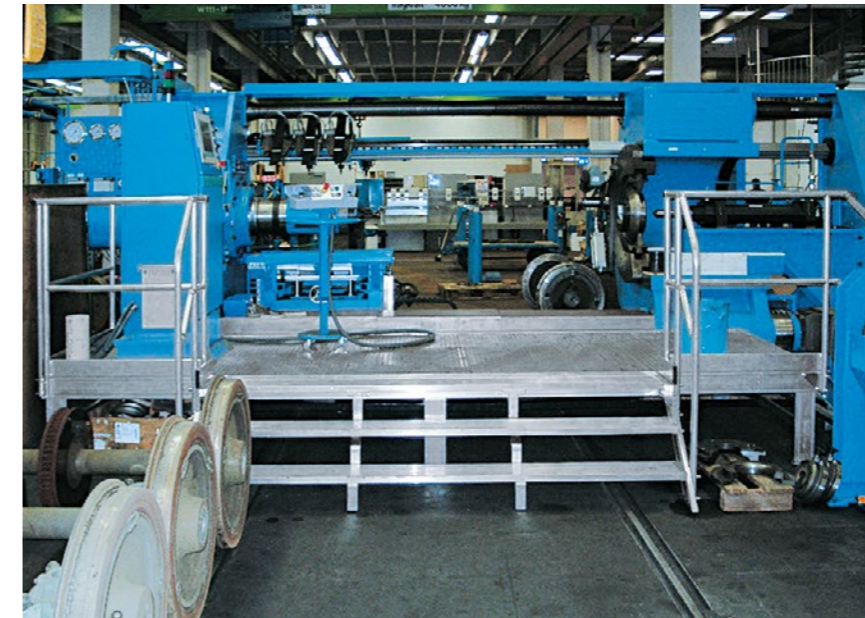

### Arbeitsplattform

- Mit Aufstiegstreppe

### Working platform

- With access stair

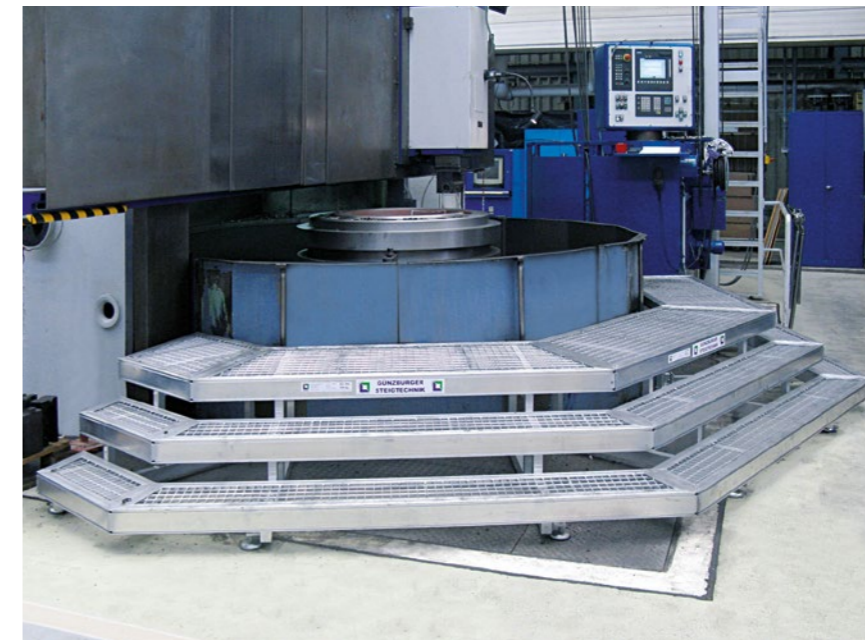

### Montagepodest

- Konturangepasst
- Stahl-Gitterrost

### Assembly platform

- Contour adaptation
- Steel grating



### Arbeitspodest

- Mit großer Plattform
- Einhängbare Werkzeugschale

### Working platform

- With large platform
- Hook-in tool tray



### Variotreppe

- Mit veränderlicher Neigung

### Variable stair

- With modifiable inclination



### Rundgerüst

- Trapezförmige Plattform-elemente
- Als Kreis aneinander gereiht
- Aufstieg über Schrägaufstiege
- Fahrwerk mit Lenkrollen und Feststellbremse

### Round scaffolding

- Trapezoidal platform elements
- Linked to each other as a circle
- Inclined access
- Undercarriage with castors and parking brake



### Treppe

- Fahrbar
- Mit abklappbarer Standplattform
- Beidseitiger Handlauf

### Stair

- Mobile
- With fold-down standing platform
- Handrail on both sides



### Behältergerüst

- Fußplatten mit Verstellspindeln

### Container scaffolding

- Foot plates with adjustable spindles



### Arbeitspodest

- Fahrbar mit Hubrollen
- Fußleiste
- Aluminium-Warzenblech

### Working platform

- Mobile with lifting castors
- Toe board
- Aluminium nipple sheets



### Arbeitsplattform

- Fahrbar
- Mit klappbarem Plattformelement

### Working platform

- Mobile
- With foldable platform element

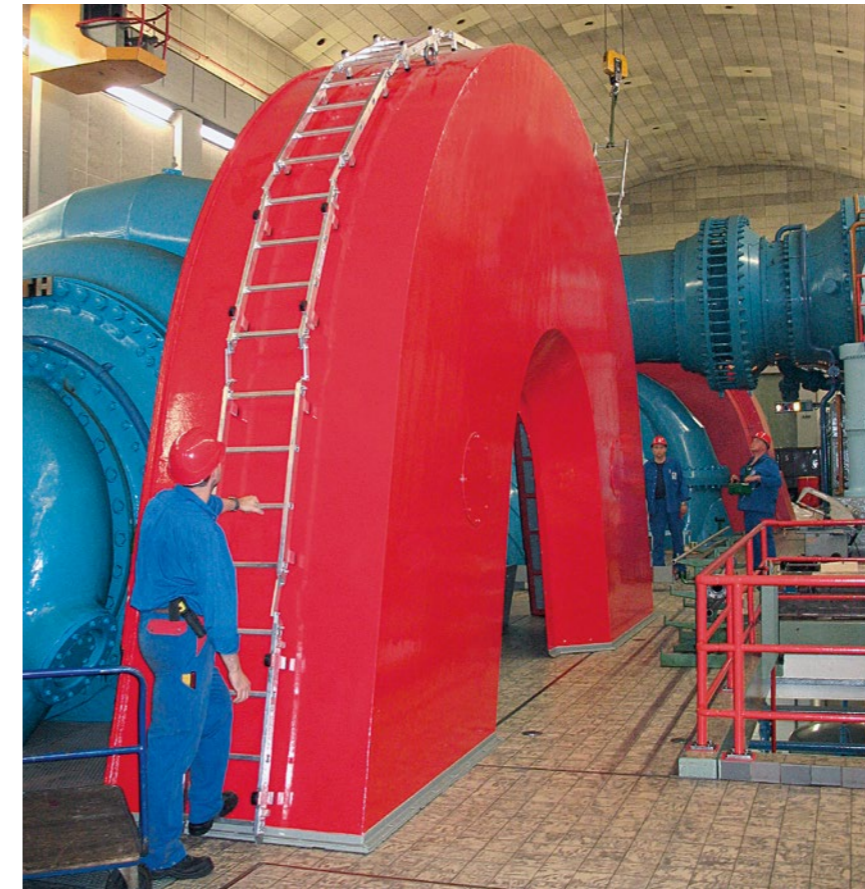

### Wartungsleiter

- Mit Konturanpassung durch spezielle Gelenke

### Maintenance ladder

- With contour adaptation with special joints



### Überstieg

- Zustieg über Sprossenleiter
- Konturanpassung
- Geländer einseitig

### Bridging steps

- Access via rung ladder
- Contour adaptation
- Railing on one side





### Steigleiter

- 3-teilig
- Mit Sonderrückenschutz

### Vertical ladder

- 3-section
- With special back protection



### Steigleiter

- Mit Rückenschutz

### Vertical ladder

- With back protection



### Laufsteganlage

- Zustieg über Steigleiter
- Geländer einseitig steckbar

### Walkway system

- Access via vertical ladder
- Railing pluggable on one side



### Arbeitspodest

- Mit Handkurbel stufenlos höhenverstellbar
- Für Schichtbetrieb mit unterschiedlich großen Mitarbeitern



### Working platform

- Height continuously adjustable with hand crank
- For shift operation with employees of different heights



### Wartungsleiter

- Treppengängig
- Mit Arbeitsplattform
- Geländer 3-seitig

### Maintenance ladder

- Can be used on stairs
- With working platform
- Railings 3-section



### Sondergerüst

- Mit einhängbarer Plattform
- Komplett zerlegbar ohne Werkzeug
- Plattformen und Geländer in der Länge teleskopierbar
- Mit Ausleger

### Special scaffolding

- With hook-in platform
- Can be dismantled fully without tools
- Platforms and railings telescopic in length
- With outrigger



### Industrietreppe

- Mit Plattform
- Stützrahmen

### Industrial stair

- With platform
- Support frame

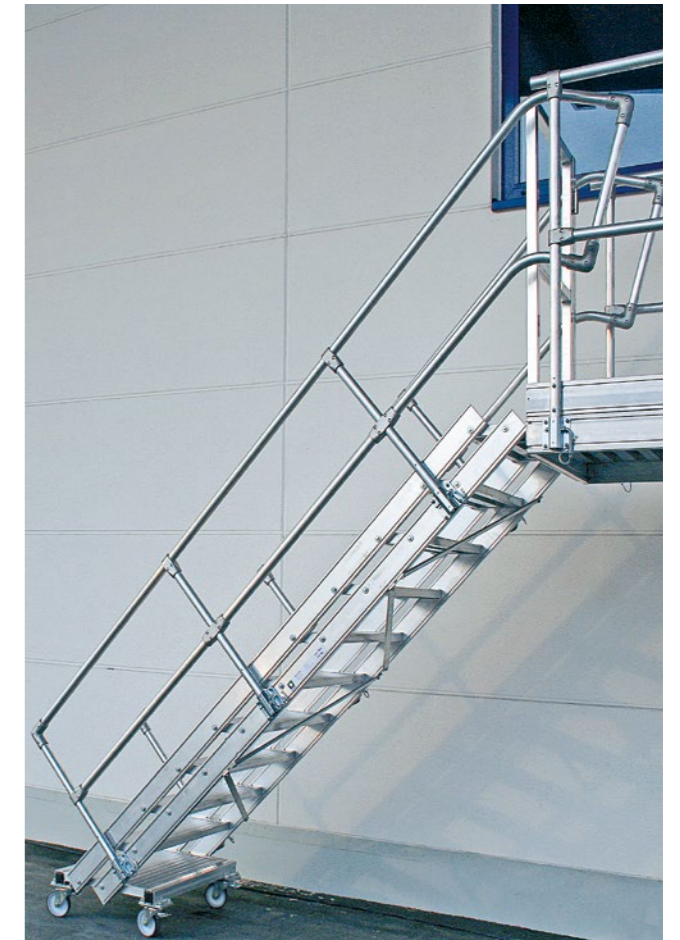

### Treppe

- Mit veränderlicher Neigung
- Mit Fahrwerk, Geländer beidseitig steckbar
- Befestigung an höhenverstellbarer Arbeitsbühne

### Stair

- With modifiable inclination
- With undercarriage, railing pluggable on both sides
- Fixation to height adjustable working platform



### Industrietreppe

- Mit Plattform
- Geländer steckbar

### Industrial stair

- With platform
- Railing pluggable



## Sonderkonstruktionen für Außenanlagen und Gebäude

■ Steigleitern	182
■ Treppen und Plattformtreppen	192
■ Laufstege	198
■ Diverse Branchenlösungen	202

## Special constructions for outdoor facilities and buildings

■ Vertical ladders	182
■ Stairs and platform stairs	192
■ Walkways	198
■ Various branch solutions	202



**Steigleiter**

- Mehrzügige Ausführung
- Mit Rückenschutz
- Mit Podesten

**Vertical ladder**

- Multi-flight version
- With back protection
- With platforms

**Steigleiter**

- Einzügig
- Mit Rückenschutz
- Mit Plattform am Ausstieg

**Vertical ladder**

- Single-flight
- With back protection
- With platform at the exit



**Steigleiter**

- Versetzte Ausführung, mit Rückenschutz

**Vertical ladder**

- Offset version, with back protection



**Steigleiter**

- Versetzte Ausführung
- Mit Umsteigeplattformen

**Vertical ladder**

- Offset version
- With interchange platforms



### Steigleiter

- Mit Rückenschutz und Kaminpodest

### Vertical ladder

- With back protection and chimney platform



### Steigleiter

- Mit Rückenschutz
- Ausstiegspodest mit Konsolenbefestigung

### Vertical ladder

- With back protection
- Exit platform with bracket attachment



### Zweiter Fluchtweg

- Steigleiter mit Rückenschutz
- Laufsteg mit Stahl-Gitterrost
- Konsolenbefestigung

### Second escape route

- Vertical ladder with back protection
- Walkway with steel grating
- Bracket attachment



### Steigleiter

- Mit Rückenschutz und Ausstiegspodesten

### Vertical ladder

- With back protection and exit platforms

**Steigleiter**

- Mit Rückenschutz und Attika-Überstieg

**Vertical ladder**

- With back protection and roof parapet bridging steps



**Steigleiter**

- Mit Rückenschutz und integrierter Notabstiegsleiter
- Ausstiegsplattformen

**Vertical ladder**

- With back protection and integrated emergency descent ladder
- Exit platforms



**Steigleiter**

- Mit Rückenschutz
- Versetzte Ausführung

**Vertical ladder**

- With back protection
- Offset version



**Steigleiter**

- Mit Rückenschutz und Plattformen

**Vertical ladder**

- With back protection and platforms



**Steigleiter**

- Mit Rückenschutz und Grund- und Erweiterungspodesten

**Vertical ladder**

- With back protection and basic and extension platforms

**Steigleiter**

- Mit Rückenschutz und zusätzlichen Dachgeländern

**Vertical ladder**

- With back protection and additional roof railings



05

Außenanlagen und Gebäude / outdoor facilities and buildings



**Steigleiter**

- Mit Rückenschutz
- Klappbare Zwischenplattform
- Attika-Überstieg

**Vertical ladder**

- With back protection
- Foldable intermediate platform
- Roof parapet bridging steps



**Steigleiter**

- Mit Rückenschutz
- Spezielle Wandbefestigung für großen Abstand

**Vertical ladder**

- With back protection
- Special wall fixation for large gap



**Notabstiegsleiter**

- Als Fluchtweg
- Mit 2 Ausstiegsplattformen
- Abstiegsstreppe mit Handlauf
- Steigleiter mit Sonderwandanker und Rückenschutz

**Emergency descent ladder**

- As escape route
- With 2 exit platforms
- Descent stairway with handrail
- Vertical ladder with special wall anchor and back protection



**Notabstieg**

- 3-teilige Schiebeleiter mit Seilauslösung
- Mit Rückenschutz und Wandrollen
- Bedienung oben und unten

**Emergency descent**

- 3-section extension ladder with cable triggering
- With back protection and wall wheels
- Operation top and bottom

05

Außenanlagen und Gebäude / outdoor facilities and buildings



### Einholmleiter

- Mit klappbaren Sprossen
- Pulverbeschichtet

### Single-rail ladder

- With foldable rungs
- Powder-coated

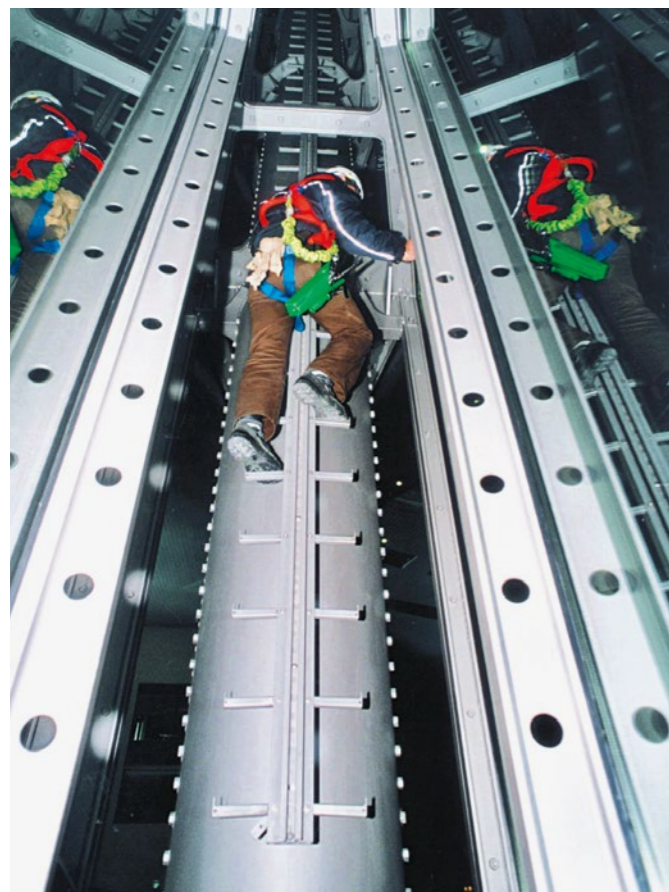

### Wartungsleiter

- Mit klappbaren Sprossen
- In Gebäudefarbe lackiert



### Maintenance ladder

- With foldable rungs
- Painted in building colour



### Einholmleiter

- Oberteil mit festen Sprossen
- Unterteil mit klappbaren Sprossen
- Auslösemechanismus gegen unbefugte Benutzung abschließbar

### Single-rail ladder

- Upper part with fixed rungs
- Lower part with foldable rungs
- Release mechanism lockable against unauthorised use



### Wartungsleiter

- Mit integrierter Fallschutzschiene
- Mit seitlicher Abrutschsicherung
- Rückseitige Wandanker verstellbar
- Auslösung von oben oder unten möglich
- eingetragenes Gebrauchsmuster Nr. 299 14 289.2

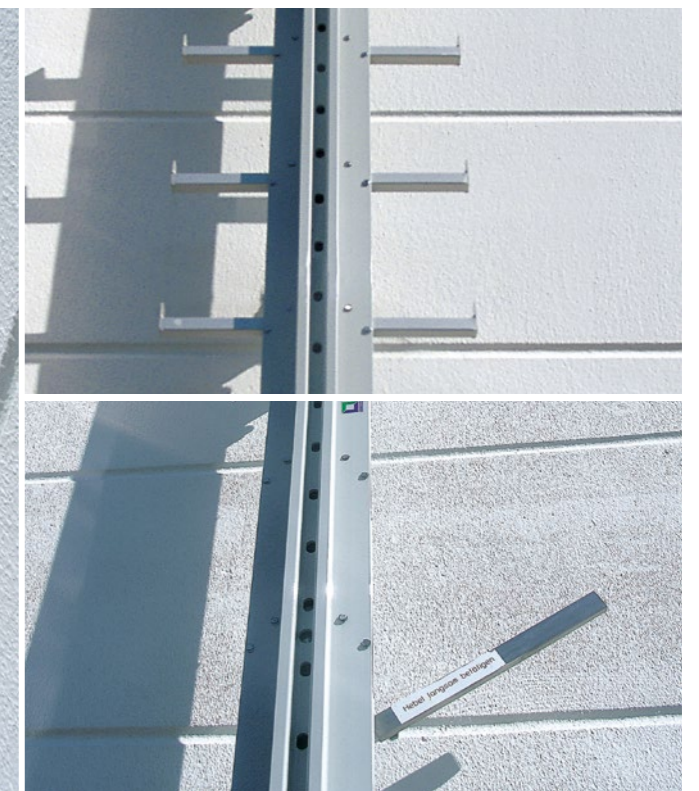

### Maintenance ladder

- With integrated fall stop rail
- With lateral side-slip protection
- Back wall anchor adjustable
- Triggering possible from top or bottom
- Registered utility model no. 299 14 289.2





**Treppenanlage**

- Stationär
- 2-teilig
- Stufenbelag Stahl-Gitterrost
- Handlauf beidseitig

**Stair system**

- Stationary use
- 2-section
- Steel grating step cover
- Handrail on both sides



**Treppe**

- Mit Zwischenplattform
- Stützrahmen



**Stair**

- With intermediate platform
- Support frame



**Treppenanlage**

- Stationär
- 2-teilig
- Stufenbelag Stahl-Gitterrost
- Handlauf beidseitig

**Stair system**

- Stationary use
- 2-section
- Steel grating step cover
- Handrail on both sides



**Plattformtreppe**

- Mit Laufsteg und Treppenabgang
- Stufenbelag Stahl-Gitterrost

**Platform stairs**

- With walkway and stair leading down
- Steel grating step cover



**Plattformtreppe**

- Stationär
- Mit Handläufen und 3-seitigem Geländer

**Platform stair**

- Stationary use
- With handrails and railing on 3 sides



**Treppe**

- Mit Attika-Überstieg
- Stufenbelag Stahl-Gitterrost
- Handlauf und Geländer umlaufend

**Stair**

- With roof parapet bridging steps
- Steel grating step cover
- Handrail and railing all the way round



Treppe

- Mit Attikaüberstieg
- Beidseitiger Handlauf

Stair

- With roof parapet bridging steps
- Handrail on both sides



Plattformtreppe

- Stationär
- Mit Sicherungstüre

Platform stair

- Stationary use
- With safety doors



Industrietreppe

- Mit Plattform

Industrial stair

- With platform



Industrietreppe

- Mit Plattform
- Geländer mit Füllstab einseitig
- Befestigung an 2 bauseits vorhandenen Konsolen

Industrial stair

- With platform
- Railing with filled rod on one side
- Fixation to 2 brackets located on site

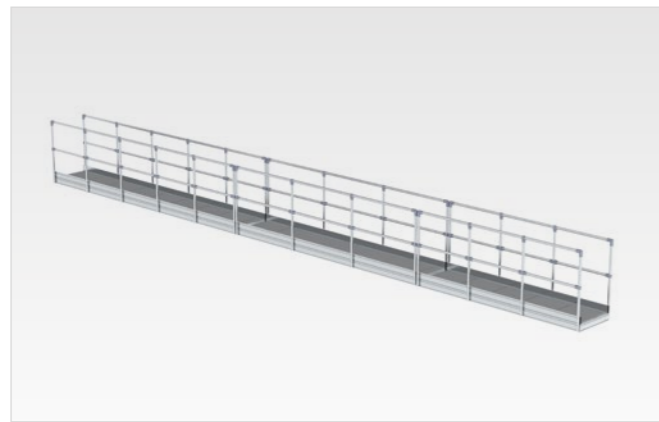

### Laufsteganlage mit Steigleitern

- Laufstege auf 2 Ebenen
- Beidseitige Handläufe
- Zugang über Steigleitern

### Walkway system with vertical ladders

- Walkways at 2 levels
- Handrails on both sides
- Access via vertical ladders



### Laufstege

- Mit Systemgeländer
- Belag Stahl-Gitterrost

### Walkways

- With system railing
- Steel grating cover



### Laufsteganlage

- Mit Treppen- und Leiteraufstiegen
- Systemgeländer

### Walkway system

- With stairs and ladders
- System railing



### Laufsteg

- Aus Gitterrost mit Systemgeländer

### Walkway

- Made of grating with system railing



### Laufsteg

- Stationär
- Zugang über Treppe

### Walkway

- Stationary use
- Access via stair



### Überstieg

- Strebenfrei
- Stationär

### Bridging steps

- Brace-free
- Stationary use





### Wartungsplattform

- Belag Stahl-Gitterrost in Sonderausführung
- Geländer umlaufend
- Konturanpassung

### Maintenance platform

- Steel grating cover in special version
- Railing all the way round
- Contour adaptation



### Systemgeländer

- Pulverbeschichtet

### System railing

- powder-coated



### Systemgeländer

- Aluminium

### System railing

- Aluminium

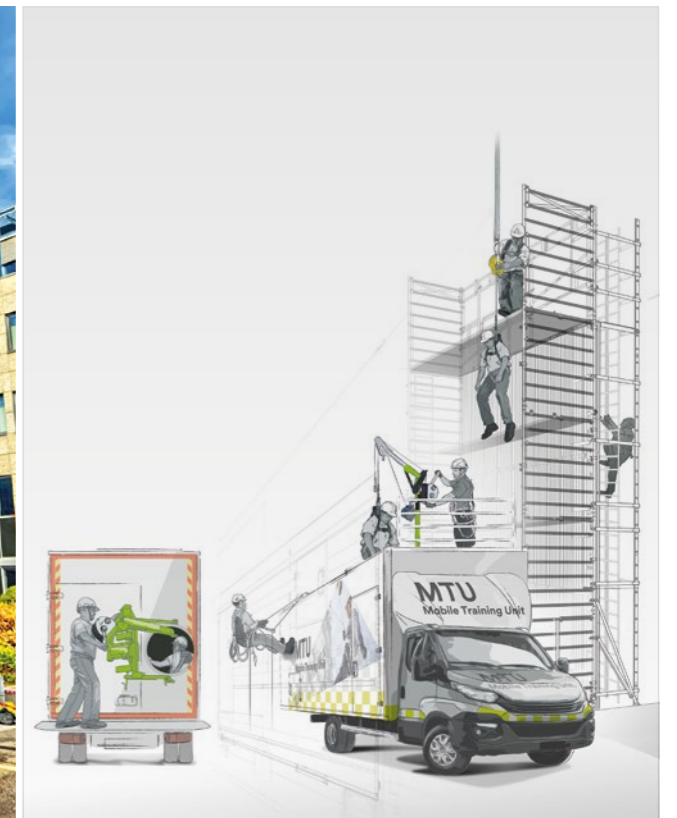

### Mobiler Gerüstturm

- Konzipiert als Mobile Training Unit
- Gerüstbauweise
- Komplett zerlegbar

### Mobile scaffolding tower

- Designed as Mobile Training Unit
- Scaffolding construction
- Can be fully dismantled



## Sonderkonstruktionen für Transportlogistik

■ Rollcontainer 206

## Special designs for transport logistics

■ Mobile containers 206



### Rollcontainer und Transportwagen

- Individuelle Ausführungen und Aufbauten
- Innovatives Bremssystem
- Hochfeste Aluminium-Spezial-Schraubkanalprofile
- Ergonomische Bauweise
- Bedieneinheit mit „SoftGrip“

### Mobile containers

- Individual versions and superstructures
- Innovative brake system
- High-strength aluminium special screw channel profiles
- Ergonomic design
- Handle bar with "SoftGrip"

Darüberhinaus verfügen wir über ein umfangreiches **Standard-Sortiment**. Fordern Sie unsere Unterlagen an.

In addition, we have an integrated **standard range**. Request documents.



06 Transportlogistik / transport logistics

06 Transportlogistik / transport logistics





**Profile:** Hochfeste Aluminium-Spezial-Schraubkanalprofile.  
Profiles: Special high-strength aluminium screw channel profiles.

**Bedieneinheit mit „SoftGrip“:** Ergonomische und durchgängige Griffstange mit „SoftGrip“-Ummantelung. Besonders griffig, rutschfest und kälteisolierend.  
Operating unit with "SoftGrip": Ergonomic and continuous handle with "SoftGrip" coating. Especially slip-resistant and cold-insulating.

**Bremse:** Selbsttätige Bremse (Totmannbremse) für Bockrollen.  
Brake: Automatic brake (dead man's brake) for fixed castors.

**Reflektoren:** Lang nachleuchtende und reflektierende Markierungen für gute Sichtbarkeit bei Dunkelheit.  
Reflectors: Photoluminescent and reflecting strip for good visibility in the dark.

**Holz-Siebdruckplatte:** Wetter- und rutschfeste Holz-Siebdruckplatte.  
Coated plywood: Weatherproof and non-slip coated plywood

**Betätigung:** Robuster und leichtgängiger Betätigungsmechanismus über wartungsfreien und flexiblen Bowdenzug, der innerhalb des Profils geführt wird.  
Activation: Sturdy and smooth activation mechanism via a flexible, maintenance-free Bowden cable drawn within the profile.

**Richtungsfeststeller:** Richtungsfeststeller an Lenkrollen.  
Directional arrestors: Directional locks on castors.

**Räder:** Leichtlaufende, kugelgelagerte Räder.  
Wheels: Smooth running, ball bearing mounted wheels

**Bockrollen:** Kugelgelagerte Bockrollen Ø 200mm mit Trommelbremse und Totmannfunktion aus der Automobiltechnik, unempfindlich gegen Staub, Nässe und Öl.  
Fixed castors: Ball bearing mounted fixed castors Ø 200 mm with drum brake and dead man lock function used in automotive engineering, resistant to dust, moisture and oil.

**Lenkrollen:** Kugelgelagerte Lenkrollen Ø 200mm mit zentralem Rad- und Drehkrantzfeststeller für optimale Standsicherheit und Fahrverhalten.  
Mounted castors: Ball bearing mounted castors Ø 200 mm with central wheel and bearing lock for optimum stability and driving.

**Feststellbremse:** Mit dem Fuß bedienbare Feststellbremse für Lenkrollen.  
Locking brake: Foot-operated locking brake for castors.



## Service

■ Anfrageformular	212
■ Dokumentation & Qualitätsgarantie	216
■ Seminare	218
■ Dienstleistungen	222
■ Über das Unternehmen	226

## Service

■ Enquiry form	212
■ Documentation & quality guarantee	216
■ Seminars	218
■ Services	222
■ About the company	226

## Sonderkonstruktionen leicht gemacht!

Sie liefern uns die Eckdaten für die gewünschte Steigtechnik-Lösung – und schon geht es bei uns los. Wir erarbeiten die für Sie effektivste Sonderlösung und erstellen Ihnen umgehend ein Angebot. Für ein Maximum an Arbeitssicherheit.

**Bitte skizzieren Sie hier grob die Situation und die gewünschte Steigtechnik-Lösung:**

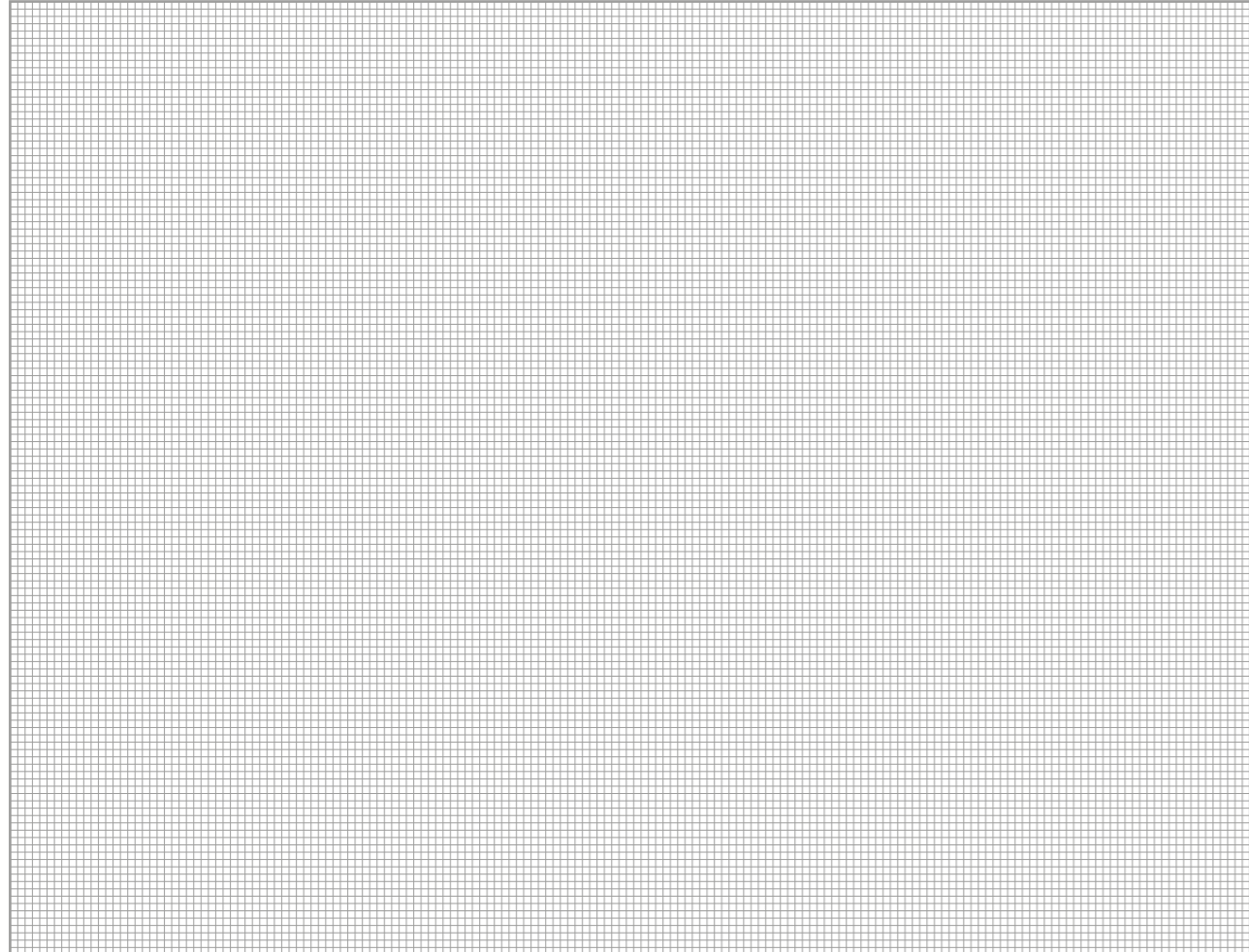

**Bemaßung:**

- Gesamthöhe \_\_\_\_\_
- Standhöhe \_\_\_\_\_
- Lichte Höhe \_\_\_\_\_
- Breite (außen) \_\_\_\_\_
- Lichte Breite \_\_\_\_\_
- Länge (außen) \_\_\_\_\_

**Funktionen + Beschaffenheit:**

- Stationär
- Mobil
- Verstrebt
- Strebenfrei
- Starr
- Höhenverstellbar, Verstellbereich von \_\_\_\_\_ bis \_\_\_\_\_
- Manuelle Verstellung
- Elektrische Verstellung
- Nutzlast \_\_\_\_\_ kg
- Neigung bei Treppen \_\_\_\_\_ Grad
- Ausladung \_\_\_\_\_

**Stufen- und Plattformbelag:**

- Aluminium geriffelt
- Aluminium stark geriffelt
- Aluminium Lochblech
- Aluminium-Gitterrost
- Stahl-Lochblech
- Stahl-Gitterrost
- R13 Rutschhemmungsklasse

**Oberfläche:**

- Aluminium blank
- Aluminium eloxiert
- Pulverbeschichtet RAL \_\_\_\_\_

**Kurze Beschreibung Einsatzzweck, weitere erforderliche Funktionen der Konstruktion:**

---

---

---

---

---

---

---

---

**Besonderheiten:**

---

---

---

---

---

---

---

---

**Ihre Kontaktdaten:**

Firma \_\_\_\_\_

Ansprechpartner \_\_\_\_\_

Adresse \_\_\_\_\_

Telefon \_\_\_\_\_

E-Mail \_\_\_\_\_

## Angaben zur Konstruktion

**Art der Konstruktion:**

- |   |  |
|---|--|
| <input type="checkbox"/> Arbeits-/Wartungsbühne                         | <input type="checkbox"/> Laufsteganlage                    |
| <input type="checkbox"/> Arbeits-/Wartungsbühne mit motorischem Antrieb | <input type="checkbox"/> Plattformtreppe                   |
| <input type="checkbox"/> Dacharbeitsstand                               | <input type="checkbox"/> Steigleiter                       |
| <input type="checkbox"/> Dockanlage                                     | <input type="checkbox"/> Stirnkopfbühne                    |
| <input type="checkbox"/> Drehkranzbühne                                 | <input type="checkbox"/> Sondergerüst                      |
| <input type="checkbox"/> Einholmleiter                                  | <input type="checkbox"/> Treppe                            |
| <input type="checkbox"/> Einholmleiter mit klappbaren Sprossen          | <input type="checkbox"/> Treppe mit veränderlicher Neigung |
| <input type="checkbox"/> Flucht-/Notleiter                              | <input type="checkbox"/> Überstieg                         |
| <input type="checkbox"/> Geländer-System                                |  |

## Special designs made easy!

You supply us with the key data for the desired access solution – and we get to work immediately. We elaborate the most effective special solution for you and prepare a quotation for you immediately. For maximum safety at work. **Please outline the situation here roughly as well as the desired access solution:**

### Dimensions:

Total height \_\_\_\_\_  
 Standing height \_\_\_\_\_  
 Clear height \_\_\_\_\_  
 Width (outer) \_\_\_\_\_  
 Clear width \_\_\_\_\_  
 Length (outer) \_\_\_\_\_

### Functions + Properties:

Stationary  
 Mobile  
 Braced  
 Brace-free  
 Rigid  
 Height adjustable, adjustment range from \_\_\_\_\_ to \_\_\_\_\_  
 Manual adjustment  
 Electrical adjustment  
 Payload \_\_\_\_\_ kg  
 Inclination in stairs \_\_\_\_\_ degree  
 Base area \_\_\_\_\_

### Steps and platform cover:

Grooved aluminium  
 Deeply grooved aluminium  
 Perforated aluminium sheet  
 Aluminium grating  
 Perforated sheet made of steel  
 Steel grating  
 R13 Non-slip class

### Surface:

Bright aluminium  
 Anodised aluminium  
 Powder-coated RAL \_\_\_\_\_

### Short description intended purpose, further required functions of the construction:

\_\_\_\_\_  
 \_\_\_\_\_  
 \_\_\_\_\_  
 \_\_\_\_\_  
 \_\_\_\_\_  
 \_\_\_\_\_

### Special features:

\_\_\_\_\_  
 \_\_\_\_\_  
 \_\_\_\_\_  
 \_\_\_\_\_  
 \_\_\_\_\_

### Your contact details:

Company \_\_\_\_\_  
 Contact \_\_\_\_\_  
 Address \_\_\_\_\_  
 \_\_\_\_\_  
 Phone \_\_\_\_\_  
 Email \_\_\_\_\_

## Details on construction

### Type of construction:

<input type="checkbox"/> Working/Maintenance platform	<input type="checkbox"/> Walkway system
<input type="checkbox"/> Working/Maintenance platform with motorised drive	<input type="checkbox"/> Platform stairs
<input type="checkbox"/> Roof working structure	<input type="checkbox"/> Vertical ladder
<input type="checkbox"/> Docking system	<input type="checkbox"/> Front end platform
<input type="checkbox"/> Slewing platform	<input type="checkbox"/> Special scaffoldings
<input type="checkbox"/> Single-rail ladder	<input type="checkbox"/> Stairs
<input type="checkbox"/> Single-rail ladder with foldable rungs	<input type="checkbox"/> Stairs with modifiable inclination
<input type="checkbox"/> Escape/emergency ladder	<input type="checkbox"/> Bridging steps
<input type="checkbox"/> Railing system	



## Dokumentation

Die GÜNZBURGER STEIGTECHNIK liefert für jede größere Sonderkonstruktion eine detaillierte Dokumentationsmappe. Diese Mappe soll Sie mit der Anlage vertraut machen und Ihnen helfen, mit Ihrer Sonderkonstruktion problemlos zu arbeiten.

Neben sicherheitstechnischen Hinweisen beinhaltet die Dokumentation Hinweise zur bestimmungsgemäßen Verwendung, Montage sowie die technischen Daten und die genaue Inbetriebnahme. Die Grundlage dafür bildet die Risikobeurteilung nach Maschinenrichtlinie 2006/42/EG. Um den Sicherheitsbestimmungen gerecht zu werden, ist in jeder Dokumentation eine Herstellererklärung für die jeweilige Sonderkonstruktion abgedruckt.

## Qualitätsgarantie

Für unsere Produkte wählen wir beste Werkstoffe und geeignete Fertigungsverfahren aus. Wir sind ein zertifiziertes Unternehmen nach DIN EN ISO 9001:2015 und haben ein funktionierendes Qualitätsmanagement. Wir erfüllen stets den aktuellen Stand der Technik und die gesetzlichen Vorschriften. Wir definieren strenge Anforderungen an die Sicherheit, die Funktionalität, das Material und die Verarbeitung der Produkte. Dazu werden unsere Produkte sowohl in eigenen Tests als auch von unabhängigen Prüfinstituten umfassend geprüft. Unser Qualitätsanspruch umfasst auch die Bedingungen, unter denen die Produkte hergestellt werden. Die GÜNZBURGER STEIGTECHNIK macht es sich zum Ziel und Leitgedanken in ihren unternehmerischen Prozessen nachhaltig und mit einem hohen Maß an sozialer Verantwortung zu handeln.

Die GÜNZBURGER STEIGTECHNIK GMBH passt ihre Produkte ständig dem neuesten Stand der Technik an. Die GÜNZBURGER STEIGTECHNIK GmbH behält sich daher Änderungen in folgenden Punkten vor: Form – Ausführung – Technik. Deshalb kann die Ausführung des gelieferten Produkts von einer vergleichbaren Abbildung in diesem Katalog abweichen.

## Documentation

GÜNZBURGER STEIGTECHNIK supplies a detailed documentation map for every larger special solution. This map is intended to familiarise you with the system and to help you to operate your special solution without any problems.

Apart from safety-related information, the documentation also includes information on the intended use, assembly as well as the technical data and the precise initial operation. The basis for this is the risk analysis according to Machinery Directive 2006/42/EC. In order to comply with the safety regulations, a manufacturer's declaration for the respective special solution is printed in each documentation.

## Quality guarantee

For our products we select the best materials and most suitable manufacturing processes. Our company has been awarded certification according to European standard DIN EN ISO 9001:2015 and has an operational quality assurance management. We always meet the most currently respected technologies and legal requirements. We define strict requirements for the safety, functionality, material and processing of the products. For this purpose, our products are tested extensively in our own tests as well as by independent testing institutes. Our quality requirements also include the conditions under which the products are manufactured. Our objectives and guidelines are, to act with a high degree of social responsibility and sustainability within our entrepreneurial processes.

GÜNZBURGER STEIGTECHNIK GMBH adapts its products permanently according to the most currently respected technologies and reserves changes in Design – Equipment – Technologies. Therefore, a delivered product may differ from a comparable figure in this catalog.



## Ausbildung für zur Prüfung befähigte Personen für Leitern und Tritte, Klein- und Fahrgerüste

Sind Sie fit rund um das Thema „Steigtechnik“? Wissen Sie, ob Sie die Leiter noch benutzen dürfen oder noch reparieren können? Wissen Sie, bis zu welcher Stufe Sie eine Stufenleiter begehen dürfen? Wir machen Sie und Ihre Mitarbeiter fit für Steigtechnik!

Unsere Seminare „Ausbildung für zur Prüfung befähigte Personen für Leitern und Tritte, Klein- und Fahrgerüste“ sind vom VDSI e.V. anerkannt und werden mit zwei Weiterbildungspunkten bewertet. Die Seminare sind damit geeignet als Fortbildung für Fachkräfte für Arbeitssicherheit gemäß § 5, Abs. 3 ASiG sowie DGUV Vorschrift 2.



Die Betriebssicherheitsverordnung (BetrSichV), TRBS, DGUV Information 208-016 (bisher BGI 694 bzw. GUV-I 694) für Leitern und DGUV Information 201-011 (bisher BGI/GUV-I 663) Fahrgerüste, verlangen, dass der Arbeitgeber dafür zu sorgen hat, dass Arbeitsmittel, die Schäden verursachenden Einflüssen ausgesetzt sind, die zu Gefährdungen der Beschäftigten führen können, wiederkehrend von einer zur Prüfung befähigten Person geprüft werden müssen.

Die GÜNZBURGER STEIGTECHNIK bietet Ihnen die Möglichkeit, im Rahmen eines eintägigen Seminars, mehrmals im Jahr und an verschiedenen Orten Deutschlands, aber auch bei größeren Gruppen (ab 10 Personen) in Ihrem Hause, Ihren Mitarbeitern die erforderlichen Kenntnisse in Theorie und Praxis zu vermitteln.

Die Schulungsinhalte orientieren sich an den aktuellen Normen und Vorschriften, sind sehr praxisbezogen und nicht herstellereinspezifisch. Neben den Themen Leitern und Tritte sind auch Klein- und Fahrgerüste Themenschwerpunkte des Seminars.

Die Teilnehmer erhalten einen Ordner mit Schulungsunterlagen sowie ein Zertifikat. Rund 12.000 Personen haben in den vergangenen 18 Jahren an diesen Seminaren teilgenommen.

Weitere Informationen über Termine und Veranstaltungsorte unter: Telefon +49 (0) 82 21 /36 16-01 oder unter [www.steigtechnik.de/termine-seminare](http://www.steigtechnik.de/termine-seminare)

- Freuen Sie sich auf erfahrene und praxisorientierte Referenten
- Profitieren Sie auch „nachher“ von umfassendem Schulungsmaterial
- Lernen Sie anhand von vielen Beispielen und Anschauungsmustern
- Wir führen auch firmenspezifische Veranstaltungen durch (ab 10 Personen)



Zu den Seminaren  
[www.steigtechnik.de/termine-seminare](http://www.steigtechnik.de/termine-seminare)



## Training to become a person competent for checking ladders, step stools, small and mobile scaffoldings

Are you fit on the subject of “access solutions”? Do you know whether ladders can still be used or repaired? Do you know which step of a step ladder you can climb up to? We will get you and your employees fit for access solutions!

Our seminars “Training to become a person competent for checking ladders, step stools, small and mobile scaffoldings” are recognised by the VDSI e.V. and are evaluated with two training points. This makes them suitable as further training for health and safety specialists in accordance with § 5 sect. 3 ASiG (German Occupational Health Act) and DGUV regulation 2.



The Ordinance on Industrial Safety and Health (BetrSichV), TRBS, DGUV Information 208-016 or 208-017 (previously BGI 694 or GUV-I 694) for ladders and DGUV Information 201-011 (previously BGI/GUV-I 663) mobile scaffolding, demand that the employer has to ensure that working equipment which are subject to influences which cause damage and can lead to hazards for employees are recurrently checked for their proper condition by a person competent to carry out such checks.

GÜNZBURGER STEIGTECHNIK offers you the possibility, within the scope of a one-day seminar, to impart necessary knowledge to your employees in theory and practice several times a year and at different German locations but also for larger groups (from 10 persons on) at your company.

The training contents are oriented towards the current standards and regulations and they are very practically oriented and not manufacturer-specific. Besides the topics ladders and step stools, small scaffolds and mobile scaffolding are also focal points of the seminar.

The participants receive a folder containing training documents as well as a certificate. Around 12,000 people have taken part in these seminars over the past 18 years.

For further information about dates and venues: Phone +49 (0) 82 21 /36 16-01 or [export@steigtechnik.de](mailto:export@steigtechnik.de)

- Look forward to experienced and practice-oriented trainers
- Benefit “afterwards” as well from comprehensive seminar material
- Learn on the basis of numerous examples and demonstration samples
- We also carry out company-specific events (from 10 persons on)

## Steigleiter-Werktag

Steigleitern sind kompliziert?  
Bei uns nicht!

Wir machen Sie und  
Ihre Mitarbeiter fit!

### Seminarinhalte:

- Basiswissen Steigleitern
- Basiswissen Befestigungstechnik
- Praxiswissen Steigleitern  
(Aufbau und Montage von  
Steigleitern auf unserem  
Übungsgelände, Mauer-  
befestigung, Fragen und  
Antworten)



Fachwissen direkt von Spezialisten – Montage, Technik und Befestigung von Steigleitern. Erfahren Sie praxisnah von erfahrenen Spezialisten und Referenten alles Wissenswerte rund um Steigleitern:

- Technik
- Montage
- Mauerbefestigung
- Normen
- Vorschriften

Ein Seminar wie jedes andere? Nein! Bei uns sind Sie mitten im Werk, erfahren alles aus erster Hand und sind kein passiver Teilnehmer sondern aktiv in das Geschehen eingebunden.

In unserem Praxisteil sind wir auf unserem Übungsgelände: Aufbau, Montage, Mauerbefestigung und Technik erleben Sie hier live. Ihre Fragen stellen Sie direkt oder probieren auch selbst.

Ein echter „Werktag“ an dem Sie viel Praxiswissen, aber auch das nötige Hintergrundwissen kompakt und zielgerichtet für Ihre tägliche Arbeit erfahren.

Weitere Informationen über Termine unter:  
Telefon +49 (0) 82 21 / 36 16-01  
oder unter [www.steigtechnik.de/termine-seminare](http://www.steigtechnik.de/termine-seminare)



Zu den Seminaren  
[www.steigtechnik.de/termine-seminare](http://www.steigtechnik.de/termine-seminare)

## Vertical ladders working day

Vertical ladders are complicated?  
Not with us!

We will get you and your employees  
fit!

### Seminar contents:

- Basic knowledge vertical ladders
- Basic knowledge fixation techniques
- Practical knowledge vertical ladders (installation and assembly of vertical ladders on our exercise area, wall fixation, questions and answers)



Specialist knowledge straight from the specialists – assembly, technology and fixing of vertical ladders Learn hands-on from experienced specialists and instructors everything worth knowing to do with vertical ladders:

- Technique
- Assembly
- Wall fixation
- Standards
- Regulations

A seminar like all the others? No! With us, you are in the middle of the factory, learn everything first hand and are not passive participants but take active part in what is happening.

In our practical section we are on our exercise area: You experience installation, assembly, wall fixation and technique here live. You can ask your questions directly or also try out yourself.

A real “working day” where you experience lots of practical knowledge but also the necessary background knowledge compactly and target-oriented for your daily work.

For further information about dates:  
Phone +49 (0) 82 21 / 36 16-01 or [export@steigtechnik.de](mailto:export@steigtechnik.de)

## Ihr Servicepartner der GÜNZBURGER STEIGTECHNIK

Wer in der Höhe arbeitet, muss auf Nummer sicher gehen. Zuverlässige und hochwertigste Steigtechnik ist hier das A & O. Dabei kommt es immer und vor allem darauf an, dass alle Steighilfen in einem sicheren und einwandfreien Zustand sind.

MUNK SERVICE ist Ihr professioneller Servicepartner rund um die Steig- und Rettungstechnik. Einfach gesagt: für alles, was nach dem Kauf kommt. Wartung, Reparatur, Prüfung, Montage, Ersatzteilbeschaffung und Ausbildung.

Als Dienstleistungsunternehmen der GÜNZBURGER STEIGTECHNIK ist MUNK SERVICE Ihr Partner vom Fach mit jahrelanger Erfahrung und Kompetenz. Darauf können Sie vertrauen. Für Ihre Sicherheit und die Ihrer Mitarbeiter und Kunden. Halten Sie Ihre Steig- und Rettungstechnik in technisch einwandfreiem Zustand und entsprechend den gültigen Vorschriften.

Leiternprüfung? Gerüst- und Leiternreparatur? Steigleiternmontage? Wartung der Feuerwehrausrüstung? Montage von Sonderkonstruktionen? Munk Service ist für Sie da. Die Servicetechniker sind echte Steigtechniker, ausgebildet von und bei der GÜNZBURGER STEIGTECHNIK. Sie haben die Steig- und Rettungstechnik von der Pike auf gelernt, sind mit Leib und Seele dabei und als Spezialisten für unsere sach- und fachgerechten Serviceleistungen gerne für Sie da.

Unser Leistungsprogramm für Sie:

### Wartung

- Individuelle Wartungsverträge für Ihre Steigtechnik-, Sonderbau- und Rettungstechnik-Produkte aus dem Hause GÜNZBURGER STEIGTECHNIK
- Ihre Vorteile: rechtzeitige Information über die anstehende Wartung, Sicherstellung der Einhaltung der Wartungsintervalle, umfassende Dokumentation und Wartungsprotokolle, Vermeidung von Produktionsausfällen, lange Lebensdauer der Produkte, Personalkosten-Einsparungen durch geringeren internen Kontrollaufwand, fachmännische Betreuung und Kompetenz, geringere Reparaturkosten durch frühzeitige Mängelerkennung, schnelle Hilfe im Notfall (Störung)

### Reparatur

- Durchführung von Reparaturen und Instandsetzungen an Leitern und Tritten, Klein- und Fahrgerüsten, Sonderkonstruktionen, Feuerwehrausrüstung, etc.
- Reparaturservice bei Ihnen vor Ort oder in unserem Hause
- Individuelle Beratung



**MUNK  
SERVICE**  
Service • Wartung • Reparatur • Prüfdienst • Montage

Ihr Servicepartner der  
GÜNZBURGER STEIGTECHNIK



Alle Serviceleistungen werden durch sachkundige, speziell geschulte und ausgebildete Servicetechniker der MUNK SERVICE direkt bei Ihnen vor Ort oder in unserem Hause durchgeführt.

Hinweis: Grundsätzlich prüfen wir alle Produkte der GÜNZBURGER STEIGTECHNIK. Auf Wunsch prüfen wir für Sie auch Leitern und Gerüste aller Fabrikate.

### Prüfdienst

Der Gesetzgeber fordert: Betriebe haben die Aufgabe, Arbeitsmittel wie Leitern und Tritte wiederkehrend auf ordnungsgemäßen Zustand zu überprüfen und sicherzustellen, dass diese Produkte in einem ordnungsgemäßen Zustand gehalten werden.

- Wiederkehrende Prüfung von Leitern und Tritten gemäß den geltenden Vorschriften
- Überprüfung der Bauteile und Funktion von Klein- und Fahrgerüsten gemäß den geltenden Vorschriften
- Wiederkehrende Prüfung gemäß den geltenden Vorschriften von: Sonderkonstruktionen wie z. B. Arbeitsbühnen und -plattformen, Steigleitern, Mastleitern, Sicherungsläufern und persönlichen Schutzausrüstungen gegen Absturz
- Prüfung von Feuerwehrausrüstung und -geräten in Form der jährlichen Sicht- und Funktionsprüfung/Belastungsprüfung
- Bei allen Prüfungen sorgen wir – falls erforderlich – für Reparatur und Austausch von Verschleiß- und Ersatzteilen zur Erreichung eines technisch korrekten und den Vorschriften entsprechenden Zustands der Produkte und Geräte
- Mit unserem Prüfdienst erfolgt die vollumfängliche Bestandsaufnahme, Kennzeichnung und Inventarführung Ihrer Produkte. Jedes geprüfte Produkt erhält nach erfolgreicher Prüfung eine Prüfplakette. MUNK SERVICE sorgt für die Erstellung der kompletten Prüfdokumentation
- Ihre Vorteile: Outsourcing der Prüfungen bedeutet nahezu keinen internen Aufwand, Nachweis der durchgeführten Prüfungen gegenüber Behörden und Versicherungen, sofortige Durchführung kleiner Reparaturen oder Angebotserstellung für größere Reparaturen

### Montage

- Montage von Sonderkonstruktionen: Arbeitsbühnen, Podestleitern, Wartungsplattformen, Laufsteganlagen, Treppen, Dacharbeitsständen, Dockanlagen, Tankwagenleitern, Überstiegen, Systemgeländern uvm.
- Montage von Steigleitern in ein- und mehrzügiger Ausführung: als ortsfeste Leitern an baulichen Anlagen, maschinellen Anlagen, als Notleiteranlagen
- Montage von Schachtleitern, Einholmleitern und Steigschutz, Regalleitern
- Ihre Vorteile: Sichere und technisch korrekte Montage, schnelle Inbetriebnahme, kosteneffiziente Montage

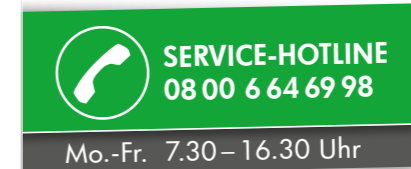

www.munkservice.de



## Your service partner of GÜNZBURGER STEIGTECHNIK

People who work at heights must do so safely. Reliable and high-quality access solutions are the most important thing. What is always important is that access aids are in a safe and perfect condition.

MUNK SERVICE is your professional service partner for everything to do with access solutions and rescue technology. In other words, for everything after purchasing. Maintenance, repair, testing, installation, spare parts procurement and training.

As a service company of GÜNZBURGER STEIGTECHNIK, MUNK SERVICE is your specialist with years of experience and expertise. You can rely on this. For your safety and the safety of your employees and customers. Keep your ascent and rescue equipment in perfect condition and in accordance with applicable regulations.

Ladder testing? Repair of scaffolding and ladders? Installation of vertical ladders? Maintenance of fire brigade equipment? Installation of special constructions? Munk Service is at your disposal. The service technicians are genuine professionals, trained by and at GÜNZBURGER STEIGTECHNIK. They have learned access and rescue systems from the ground up, are committed with heart and soul and at your disposal as specialists for our proper and professional services for you.

### Our range of services for you

## Maintenance

- Individual maintenance contracts for your access solutions, special solutions and rescue technology products from GÜNZBURGER STEIGTECHNIK
- Your advantages: timely information on pending maintenance, assurance of compliance with maintenance intervals, comprehensive documentation and maintenance records, avoidance of production downtime, long service life of the products, savings in personnel costs by lower internal control expenditure, specialist support and competence, lower repair costs due to early detection of faults, rapid assistance in emergencies (malfunction)

## Repair

- Execution of repairs and overhauling of ladders and steps, small and mobile scaffolds, special constructions, fire brigade equipment, etc.
- Repair service at your premises on site or at our company
- Individual advice



**MUNK  
SERVICE**  
Service • Wartung • Reparatur • Prüfdienst • Montage

Your service partner of  
GÜNZBURGER STEIGTECHNIK



## Testing service

Legislation requires: Companies have the task of recurrently checking working aids such as ladders and steps for proper condition and ensuring that these products are kept in proper condition.

- Recurrent testing of ladders and steps according to valid regulations
- Checking of components and function of small and mobile scaffolds according to valid regulations
- Recurrent testing according to valid regulations of: Special constructions such as e.g. working platforms, vertical ladders, mast ladders, safety strip runners, personal protective equipment against falls
- Testing of fire brigade equipment and devices in the form of annual visual and function/load testing
- In the case of all tests, we ensure - where necessary - the repair and replacement of wear and tear parts and spare parts to obtain a technically correct condition of the products and devices that complies with the regulations.
- The full stocktaking, marking and inventory listing of your products takes place with our testing service. Each tested product is given an inspection sticker after the successful test. MUNK SERVICE takes care of the preparation of the complete test documentation.
- Your advantages: Outsourcing of tests means hardly any internal effort, proof of the executed tests to authorities and insurances, immediate execution of small repairs or issuing quotations for larger repairs

## Assembly

- Assembly of special constructions: Working platforms, platform ladders, maintenance platforms, walkway systems, stairways, roof working structures, docking systems, tank vehicle ladders, bridging steps, system railings and many more.
- Assembly of vertical ladders in one - and multiple flight vertical ladders as stationary ladders on buildings, machinery equipment, as emergency ladder systems
- Assembly of shaft ladders, single rail ladders and fall protection, shelf ladders
- Your advantages: Safe and technically correct assembly, rapid commissioning, cost-effective assembly

All service performances are carried out by competent, specially trained and instructed service technicians of MUNK SERVICE directly on your site or at our company.

Note: We basically check all GÜNZBURGER STEIGTECHNIK products. At your request we also check ladders and scaffolding of all makes.

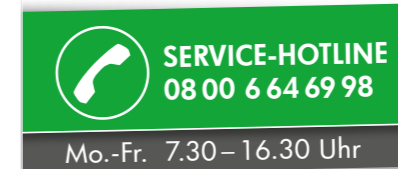

www.munkservice.de



## GUNZBURGER STEIGTECHNIK Clevere Lösungen Made in Germany

## GUNZBURGER STEIGTECHNIK Intelligent solutions Made in Germany

Die GUNZBURGER STEIGTECHNIK gilt weit über Europa hinaus als erste Adresse für Leitern, Rollgerüste und Sonderkonstruktionen. Nicht zuletzt, weil Sie auf unsere Serienprodukte eine Qualitätsgarantie von 15 Jahren erhalten.

GUNZBURGER STEIGTECHNIK is considered the top name for ladders, mobile scaffolding and specialised structures well beyond Europe. Not least because you get a quality guarantee of 15 years on our standard range products.

Seit rund 120 Jahren hat Steigtechnik aus Günzburg Tradition. Heute wird das Unternehmen bereits in der vierten Generation von der Gründerfamilie geführt. Mit rund 250 engagierten Mitarbeitern entwickelt und fertigt die GUNZBURGER STEIGTECHNIK rundum intelligente Lösungen.

Access equipment made in Günzburg has a tradition going back more than 120 years. Today, the company is being managed by the fourth generation of the founding family. With a staff of around 250 committed employees, GUNZBURGER STEIGTECHNIK develops and produces intelligent solutions.

Nicht von ungefähr lautet unser Motto daher „Steigtechnik mit Grips“. Aber was genau verstehen wir darunter? Ganz einfach: Clevere Produkte und Produktdetails mit praktischem Mehrwert für unsere Kunden.

It is no coincidence that our motto is “Steigtechnik mit Grips”, which means “Climb smart”. But what exactly do we mean by that? Quite simply: Intelligent products and product details with practical added value for our customers. Right from the beginning, it has been especially important to us that production takes place exclusively at our corporate headquarters in the Bavarian town of Günzburg. The outcome of this down-to-earth company policy is a unique promise: 15 years quality guarantee for our standard range will always give the good and safe feeling of having decided in favour of the right product with GUNZBURGER STEIGTECHNIK.

Besonders wichtig ist uns seit jeher, dass die Produktion ausschließlich an unserem Unternehmenssitz im bayerischen Günzburg erfolgt. Das Ergebnis dieser bodenständigen Firmenpolitik ist ein einzigartiges Versprechen: 15 Jahre Qualitätsgarantie auf unsere Serienprodukte geben Ihnen stets das gute und sichere Gefühl, sich mit GUNZBURGER STEIGTECHNIK für das richtige Produkt entschieden zu haben.

So for us, production at the home location is at once a quality feature and a philosophy – and we also rank among the pioneers in this regard: We are the first company whose products have been certified by the Technical Inspection Association TÜV Nord with the quality seal “Made in Germany”.

Fertigung am Heimatstandort ist für uns also Qualitätsmerkmal und Philosophie zugleich – und auch hier gehören wir zu den Pionieren: Wir sind das erste Unternehmen, dessen Produkte vom TÜV Nord mit dem Gütesiegel „Made in Germany“ zertifiziert wurden.

The solutions provided by GUNZBURGER STEIGTECHNIK are employed in numerous fields: in industry and trade, by public clients and of course by the private sector. Our series product range includes more than 1600 products.

Die Lösungen der GUNZBURGER STEIGTECHNIK sind in zahlreichen Bereichen im Einsatz: In Industrie und Handwerk, bei öffentlichen Auftraggebern und natürlich auch im Privatbereich. Unser Serienprogramm umfasst über 1.600 Produkte.



**Prospektanforderung:**  
Fordern Sie kostenfrei auch unsere weiteren Unterlagen an: Serienprogramm, Luftfahrt, Rollcontainer, Rettungstechnik.

**Brochure request:**  
Also request our additional documentation for standard range, aerospace, mobile containers, and rescue technology.



\* TÜV Siegel „Made in Germany“: damit sind alle in Günzburg hergestellten Produkte gekennzeichnet.

\* TÜV seal “Made in Germany”: all the products made in Günzburg are marked with this.

**Impressum**  
Herausgeber, Redaktion, Koordination, Konzept, Design, Satz:  
GUNZBURGER STEIGTECHNIK GMBH  
Rudolf-Diesel-Str 23, D-89312 Günzburg  
Phone +49 (0) / 8221 36 16-01  
Fax +49 (0) 8221 / 36 16-80  
E-Mail info@steigtechnik.de  
V.d.i.S.P. Ferdinand Munk  
Druck:  
Bechtle Druck&Service GmbH & Co. KG  
Zeppelinstraße 116, 73730 Esslingen

## Sicherheit. Made in Germany.

Die MUNK Günstburger Steigtechnik ist eine Marke der MUNK Group und steht für Leitern, Rollgerüste und Sonderkonstruktionen in Premium-Qualität.



MUNK Günstburger Steigtechnik



MUNK Rettungstechnik



MUNK Service

MUNK GMBH | Rudolf-Diesel-Str. 23 | 89312 Günstburg  
Tel +49 (0) 82 21 / 36 16-01 | Fax +49 (0) 82 21 / 36 16-80 | [info@munk-group.com](mailto:info@munk-group.com)