

Nachschlagewerk



Professionelle Steigtechnik für Industrie und Handwerk



Dem Handwerk eine Chance geben

125 Jahre HIMMELSBACH

seit 1894 der Garant für Qualität und Leistung in der Steigtechnik



mit

geht es **aufwärts**

Nachschlagewerk Katalog Nr.1 – 2019



HIMMELSBACH LIEFERPROGRAMM
dokumentiert durch folgende Kataloge

Katalog

- Nr. 1 Leitern aus Alu und Kunststoff, Fahrgerüste aus Alu, Geräte, Ortsfeste Leitern, Steigleitern, Notleitern, Schachtleiter
- Nr. 2 Leitern aus Holz und Holz/Alu, Geräte
- Nr. 3 Verladetechnik
- Nr. 5 Dachprodukte, Geräte

Exportländer:

- Frankreich
- Belgien
- Luxemburg
- Schweiz
- Österreich

**NEU – Bitte beachten:
 Imagefilm auf unserer Homepage**

125 Jahre HIMMELSBACH

seit 1894 der Garant für Qualität und Leistung in der Steigtechnik

Mitgliedschaft:

VDL Verband Deutscher Leitern- und Fahrgerüsterhersteller.
 www.vdl-leitern.info



Zutreffende Normen	DIN EN 131 - 1 bis 4	DIN EN 14183	NEU: DIN EN 131-7	DIN EN 1004	DIN EN ISO 14122	DIN 18799	DIN 14094-1
--------------------	----------------------	--------------	-------------------	-------------	------------------	-----------	-------------

Unsere speziell ausgebildeten Alu-Schweißfachkräfte haben den Schweißer-Pass und sind geprüft durch die Gewerbe-Akademie, Wirthstraße 28, D-79110 Freiburg.

**Wir scheuen keine Vergleiche,
 weil wir besser sind.**



Produkte	Seite
Informationen: allgemein	2
Normen, Gesetze, Vorschriften	6
Leiterlänge und Gerüsthöhe, Stand-, Arbeits- und Reichhöhe	7
Anlegeleitern	11, 14, 15
Telesteps	12, 13
Schiebeleitern 2- und 3-teilig	16, 17
Seilzugleitern 2- und 3-teilig	18- 21
Einhängeschiebeleiter	24
Teleskopleitern „Telestep“	25 - 27
Mehrzweckleitern, 2-teilig	28, 29
Mehrzweckleitern, 3-teilig	30 - 34
Sprossenstehleitern	33, 34
Vielzweckleitern	37
Treppenstehleitern	38, 39
Zwillings-Stehleiter	39
Stufenanlegeleitern	41, 42
Stufenstehleitern	44 - 49
Neu: Die Stärksten	50
Regalleitern	51
Fluchtleiter/Kettenleiter	52
Klapptritte	54
Elefantenfuß	54
Jumbo (Sicherheitstreppe)	56, 57
Multifunktionsleiter	58
Alu-Standroste	59
Industriertritt	60
Treppenpodest	62, 63
Arbeitspodest	65 - 68
Plattformleitern	73 - 78
Podesttreppen, fahrbar	75, 76
Glasreinigerleitern	80
Dachauflegeleitern	81
Alu-Dachelemente	82
Alu-Auszugsdielen	83, 84
Alu-Steg	85
Fenstergerüst	86
Montageplattform	87
Obstbaumleitern	88, 89
Kunststoffleitern	90 - 96

Produkte	Seite
Fahrgerüste	98 - 154
Zubehör	156 - 165
Ersatzteile	166 - 188
Ortsfeste Leitern	189 - 203
Schachtleitern	204 - 216
Treppen, Bühnen und Podeste	228
Dachauflegeleitern in Sonderbauweise	264 - 266
Teleskoparbeitsbock	267
Alu-Boxen	262, 263
Info – Verladetechnik	268
Info – Bodentreppe	269
Allgemeine Verkaufsbedingungen	272 - 274

Schulungen und Ausbildung zur befähigten Person für Leitern, Tritte, Klein- und Fahrgerüste

Nach DGUV Informationen 208 - 016 (BGI 694 und 201 - 011 (BGI 663) hat der Unternehmer dafür zu sorgen, dass Steighilfen wiederkehrend auf ordnungsgemäßen Zustand geprüft werden.

Referent: Dipl.-Ing. Uwe Holicka

Vereidigter Sachverständiger für Steigergeräte (Leitern) und Spezialist unseres Hauses

Fachschulungen

- Unterweisung zu Sachkunde für Leitern und Tritte
- Tragbare Feuerwehroleitern
- Ortsfeste Leitern und Fallschutz
- Fahrbare Arbeitsbühnen
- Gefährdungsbeurteilung mit wirtschaftlicher Auswahl von Leitern für Anwender und Einkäufer
- Weitere Fachschulungen auf Kundenwunsch möglich

Schwerpunktthemen

- Kennenlernen von Vorschriften, Normen und Merkblättern
- Beurteilung des Leiternzustandes
- Prüfung von Leitern
- Reparieren von Leitern
- Montagehinweise
- Produktauswahl

Tipp: Staatlichen Zuschuss sichern unter: www.bildungsscheck.com

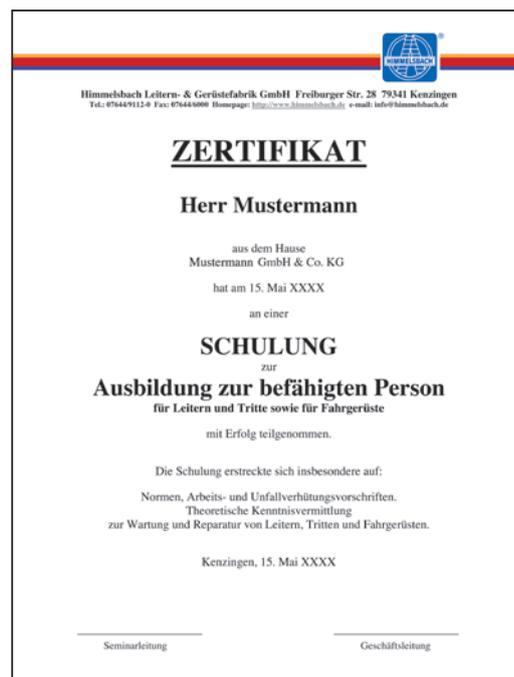

Teilnahmegebühr auf Anfrage. In der Teilnahmegebühr sind enthalten: Ausführliche Seminarunterlagen, Getränke, Mittagessen und ein Zertifikat. Schulungen vor Ort auf Anfrage.



KEIN ORT FÜR AKROBATIK

Behelfsmäßig Stühle oder Kisten zu besteigen oder ungesichert auf Regale und Maschinen zu klettern, um an hoch gelegene Plätze zu gelangen, ist fahrlässig und riskant. Doch auch, wer zwar eine geeignete Steighilfe ausgewählt hat, sich aber bei deren Nutzung falsch verhält, riskiert die eigene Sicherheit.

Unfälle oft nutzungsbedingt

Nach einer aktuellen Statistik der Deutschen Gesetzlichen Unfallversicherung (DGUV) ereigneten sich allein 2011 rund 26.500 meldepflichtige Leiterunfälle. Meldepflichtig heißt, die Person war länger als drei Tage krankgeschrieben oder gar tödlich verletzt. Die meisten Arbeitsunfälle sind nutzungsbedingt. Es wird eine beschädigte Leiter verwendet, die Leiter mit zu schwerem Gerät bestiegen oder die Anwender überschätzen ihr Geschick beim Arbeiten in der Höhe und es kommt zu gefährlichen Verrenkungen. Die kleinste Unachtsamkeit kann verhängnisvoll sein. Übrigens: Mehr als zwei Drittel der meldepflichtigen Unfälle passieren in einer Höhe von unter zwei Metern.

Worauf Sie bei der Nutzung von Leitern achten sollten:

- › Lesen Sie vor dem Einsatz einer Leiter die am Holm aufgeklebten Piktogramme.
- › Verwenden Sie niemals schadhafte oder verschmutzte Leitern.
- › Besteigen Sie Leitern nur mit festem Schuhwerk, möglichst mit Profilsohle.
- › Nach der Dreipunkt-Methode sollten beim Stehen auf der Leiter immer entweder beide Hände und ein Fuß oder beide Füße und eine Hand gleichzeitig Kontakt mit der Leiter haben.
- › Führen Sie kleinere Werkzeuge in einem Werkzeuggürtel mit sich. Praktische Ablageschalen machen das Arbeiten auf der Leiter ebenfalls sicherer.
- › Stehleitern sind grundsätzlich so weit zu öffnen, dass die Spreizsicherung gespannt ist.
- › Anlegeleitern müssen an eine entsprechend belastbare, ausreichend große Anlegefläche gelehnt werden.
- › Der zulässige Anstellwinkel für eine Anlegeleiter liegt zwischen 65 und 75 Grad, vorzugsweise sollte er zwischen 70 bis 75 Grad betragen.
- › Nutzen Sie Aufsetz-, Einhak- oder Einhängvorrichtungen gegen Abrutschen und sichern Sie Anlegeleitern durch Festbinden des Leiterkopfes.
- › Sorgen Sie für einen ebenen, tragfähigen und rutschsicheren Untergrund, den Sie möglichst durch lastverteilende Unterlagen verstärken.
- › Informieren Sie sich über passendes Leiterzubehör wie Holmverlängerungen für den Ausgleich von Bodenabsätzen oder Erdspitzen für weiche Böden.
- › Nutzen Sie auf unebenen Böden oder Treppen einseitige Holmverlängerungen oder spezielle, einstellbare Fußkonstruktionen.
- › Verstellen Sie sich und anderen nie den Zugang zur Steighilfe.
- › Befördern Sie Leitern mit Sorgfalt und vermeiden Sie Beschädigungen.

Profi-Tipp: Ermitteln Sie den richtigen Anstellwinkel mit der „Ellenbogenmethode“: Stellen Sie sich dafür seitlich mit einem Bein gegen die unterste Sprosse und heben Sie zur gleichen Seite den angewinkelten Arm im 90°-Winkel an. Berührt die Ellenbogenspitze nun den Leiterholm oder eine Sprosse, ist der Anlegewinkel in Ordnung.



**Reparaturarbeiten:
Wenn es die Sicherheit zulässt,
reparieren wir alle Fabrikate.**



Allgemeines über Normen

Normen sind anerkannte Regeln der Technik und enthalten Spezifikationen für die Herstellung und Prüfung sowie Empfehlungen für die Verwendung von Produkten. Für uns Hersteller werden Normen durch die Anforderungen des Produktsicherheitsgesetzes (ProdSG) verbindlich. Unternehmer, in deren Betrieben Steighilfen eingesetzt werden, sind durch die

DGUV Informationen 208-016 (BGI 694) und 201-011 (BGI 663) angehalten, Steighilfen einzusetzen, die den zutreffenden Normen entsprechen. Dies lässt sich aus dem Arbeitsschutzgesetz (ArbSchG) § 4 Abs. 3 ableiten. Produkte für den Zugang zu hochgelegenen Arbeitsplätzen bzw. Arbeiten in der Höhe sind in folgenden Normen geregelt:

	Tragbare Leitern	Podest-treppen	Tritte	Fahrgerüste	Treppen, Bühnen und Podeste	Steigleitern	
Zutreffende Normen	DIN EN 131-1 bis 6	DIN EN 131-7	DIN EN 14183	DIN EN 1004	EN ISO 14122	EN ISO 14122	DIN 18799 DIN 14094-1
Beschrieben sind ...	tragbare Leitern für vielfältige Einsatzzwecke, z. B. Anlege-, Schiebe-, Steh- und Mehrzweckleitern.	fahrbare Podesttreppen mit Stufenaufstiegen und Plattform mit Geländer.	tragbare Aufstiegshilfen wie Tritthocker, Rolltritte, Leitertritte, Treppentritte deren oberste Trittfäche zum Begehen vorgesehen ist.	fahrbare Arbeitsbühnen aus vorgefertigten Bauteilen.	ortsfeste Leitern, Treppen, Stufenaufstiege, Geländer, Arbeitsbühnen und Laufstege.	Steigleitern an baulichen Anlagen mit Seitenholmen oder Mittelholmen.	Steigleitern mit und ohne Rückenschutz, Haltevorrichtungen und Podeste.
Die Norm gilt ...	nicht für Leitern für den besonderen Gebrauch, wie Feuerwehrlitern, Dachauflegeleitern, Obstbaumleitern, Glasreinigerleitern und fahrbare Leitern.	für mobile Leitern mit einem Arbeitspodest mit einer maximalen Fläche von 1 m ² und einer maximalen Höhe von 5,0 m, die zur Benutzung von einer Person bestimmt sind.	nicht für beidseitig besteigbare Stufenleitern bis 1,0 m Höhe ohne starre Strebe, da deren oberste Stufe nicht zum Betreten vorgesehen ist.	für Arbeitsbühnen mit einer Standhöhe zwischen 2,5 m und 12,0 m innerhalb von Gebäuden bzw. 8,0 m außerhalb von Gebäuden. Sie gilt nicht für Fassaden- und Schutzgerüste.	für Zugänge zu maschinellen Anlagen bzw. Gebäuden sofern sie Teil einer maschinellen Anlage sind.	für ortsfeste Leitern als Zugang zu Gebäuden, zu Wartungs- und Reinigungszwecken.	für ortsfeste Leitern als Notleitern (Rettungsweg im Gefahrenfall).

Gesetze und Handlungsanleitungen

Arbeitsschutzgesetz (ArbSchG)

Das Arbeitsschutzgesetz dient dazu, Sicherheit und Gesundheitsschutz der Beschäftigten bei der Arbeit durch Maßnahmen des Arbeitsschutzes zu sichern und zu verbessern. Es regelt die Grundpflichten des Arbeitgebers im Hinblick auf Arbeitsbedingungen, Umgang mit Gefahren und Vorsorge.

DGUV Information 208-016 bzw. 201-011

Handlungsanleitung für den Umgang mit Leitern und Tritten bzw. Arbeits- und Schutzgerüsten

Diese Handlungsanleitungen der Unfallversicherer wenden sich an Unternehmer, die tragbare Leitern und Tritte bzw. Arbeits- und Schutzgerüste für ihre Beschäftigten bereitstellen oder selbst benutzen. Sie geben Hinweise zur richtigen Auswahl von Steighilfen und ihren sicheren Einsatz. Weitere Informationen hierzu finden Sie unter: <http://publikationen.dguv.de>

TRBS 2121 Teil 1 (Gerüste) bzw. Teil 2 (Leitern)

Technische Regeln für Betriebssicherheit – Gefährdungen von Personen durch Absturz.

Die technischen Regeln für Betriebssicherheit werden im Auftrag des Bundesministeriums für Arbeit und Soziales erarbeitet und konkretisieren die Betriebssicherheitsverordnung (BetrSichV). Durch die Anwendung und Beachtung der technischen Regeln kann der Unternehmer sicherstellen, dass die Anforderungen der BetrSichV bei den entsprechenden Arbeiten beachtet werden.

Betriebssicherheitsverordnung (BetrSichV)

Sie regelt die Bereitstellung von Arbeitsmitteln durch den Arbeitgeber sowie die Benutzung von Arbeitsmitteln durch die Beschäftigten. Sie überträgt die Verantwortung für die richtige Auswahl und den ordnungsgemäßen Zustand von Arbeitsmitteln (wie z. B. Steighilfen) auf den Unternehmer und beschreibt dessen Pflicht zur Gefährdungsbeurteilung und regelmäßigen Prüfung von Arbeitsmitteln.



Nach DGUV Information 208-016 (BGI 694) und 201-011 (BGI 663) hat der Unternehmer dafür zu sorgen, dass Steighilfen wiederkehrend auf ordnungsgemäßen Zustand geprüft werden. Himmelsbach bietet regelmäßig Schulungen für Befähigte zur Prüfung von Leitern, Tritten und Fahrgerüsten nach DGUV Information 208-016 bzw. 201-011 an. Diese 5-stündigen Seminare sind vom VDSI anerkannt und werden mit zwei Weiterbildungspunkten bewertet.

Auswahl der Leitergröße/-länge

Bei der Wahl der Leitergröße/-länge sollte folgendes beachtet werden ...



Anlegeleitern dürfen nur bis zur **viertobersten Stufe/Sprosse** bestiegen werden, damit ausreichender Halt möglich ist.

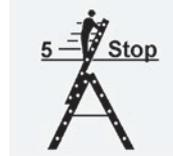

Mehrzweckleitern in der Gebrauchsstellung „Stehleiter mit Steckteil“ dürfen nur bis zur **fünftobersten Sprosse** bestiegen werden.



Beidseitig besteigbare Stehleitern dürfen nur bis zur **drittobersten Stufe/Sprosse** bestiegen werden, damit ausreichender Halt möglich ist.



Die Größe von Stehleitern mit Plattform sowie von Podestleitern muss so gewählt werden, dass der Benutzer die maximal erforderliche Arbeitshöhe **ohne sich zu recken** von der Plattform aus erreichen kann.

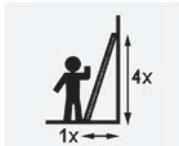

Zur einfachen Bestimmung des richtigen Anlegewinkels dient die sogenannte **Elfenbogenmethode**.

Darstellung von Standhöhe, Arbeitshöhe und Reichhöhe

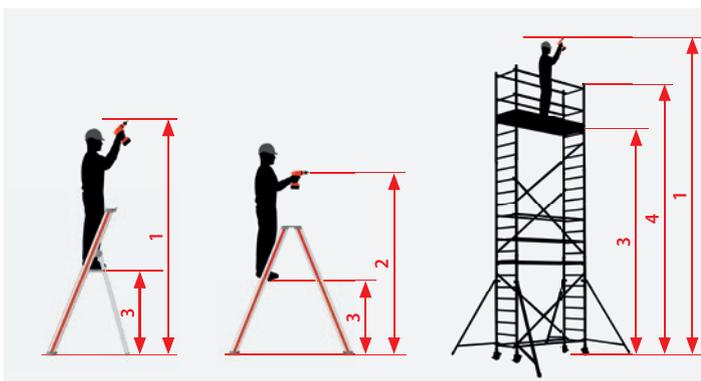

- 1 Reichhöhe
- 2 Arbeitshöhe
- 3 Standhöhe
- 4 Gerüsthöhe

Vereinfachte Himmelsbach-Formel:*

* Je nach Leiter- bzw. Gerüstmodell kann diese variieren. Bitte beachten Sie die Angaben in den technischen Tabellen in diesem Katalog.

Arbeitshöhe = Standhöhe + 1,50 m
Reichhöhe = Standhöhe + 2,00 m

Berechnung der Leiterlänge

senkr. Höhe (in m)	Erforderliche Mindestleiterlänge (in m) bei folgendem Anstellwinkel				
	75° Sprossenleitern (gerade noch zulässig)	70° Sprossenleitern (unsere Empfehlung)	68° Stufenleitern	60° Treppen	45° Treppen
	senkr. Höhe × Faktor 1,035	senkr. Höhe × Faktor 1,064	senkr. Höhe × Faktor 1,080	senkr. Höhe × Faktor 1,155	senkr. Höhe × Faktor 1,414
2,00	2,05	2,15	2,15	2,30	2,85
2,50	2,60	2,65	2,70	2,90	3,55
3,00	3,10	3,20	3,25	3,45	4,25
3,50	3,60	3,70	3,80	4,05	4,95
4,00	4,15	4,25	4,30	4,60	5,65
4,50	4,65	4,80	–	5,20	6,35
5,00	5,20	5,30	–	5,80	7,05
5,50	5,70	5,85	–	6,35	7,80
6,00	6,20	6,40	–	6,95	8,50
6,50	6,75	6,90	–	7,50	9,20
7,00	7,25	7,45	–	8,10	9,90

Aus der Tabelle sind die erforderlichen Mindestlängen abzulesen. Empfehlenswert ist grundsätzlich die nächstgrößere Leiterlänge des Himmelsbach-Lieferprogrammes zu verwenden.

Beispiel zur Berechnung der Mindestleiterlänge:

- › senkrechte Höhe (oberer Anlegepunkt) = 6,00 m
- › bei Verwendung einer Sprossenleiter: (70° Neigungswinkel) $6,00 \text{ m} \times 1,064 = 6,40 \text{ m}$





SERIENPRODUKTE

Sprossenleitern	Seite 10
Stufenleitern	Seite 40
Arbeitspodeste und Tritte	Seite 53
Plattformleitern und Podesttreppen	Seite 71
Produkte für spezielle Anwendungen	Seite 79
Fahrgerüste aus Aluminium	Seite 98
Zubehör und Ersatzteile für Serienprodukte	Seite 155



Sprossenleitern

Teleskop-Anlegeleiter	Seite 11
Sprossenanlegeleitern	Seite 14
Schiebeleitern	Seite 16
Seilzugleitern	Seite 18
Einhänge-Schiebeleiter	Seite 24
Teleskopleitern	Seite 25
Mehrzweckleitern	Seite 28
Sprossenstehleitern	Seite 33
Holz-Sprossenstehleitern	Seite 35
Vielzweckleiter	Seite 37
Treppenstehleiter	Seite 38



Beim Benutzen von Sprossenleitern empfehlen wir den Einsatz eines Arbeitspodestes. Siehe Seite 158 + 181.

8013 Teleskop-Anlegeleiter „ZoomMaster®“

S

- › Schnell und einfach auf unterschiedliche Höhen ausfahren. Platzsparend transportieren und lagern.
- › Geschützte Finger beim Einfahren der Leiter durch einzigartiges Dämpfungssystem.
- › Komfortable Körperhaltung und automatisch korrekter Anstellwinkel durch cleveren Wandabstandshalter.
- › Werkzeuge und Kleinteile in der integrierten Tasche stets parat.
- › Per Zentralverriegelung mit nur einem Handgriff alle Sprossen einfahren.
- › Verriegelungsanzeigen je Sprosse zur Kontrolle der sicheren Arretierung in ausgefahrenem Zustand.
- › Angenehmes Tragen der Leiter durch die praktische Griffschale.
- › Komfortabler Aufstieg durch rutschfeste, breite Sprossen (65 mm).
- › Eloxierte Holme verhindern schmutzige Hände durch Aluminiumantrieb.

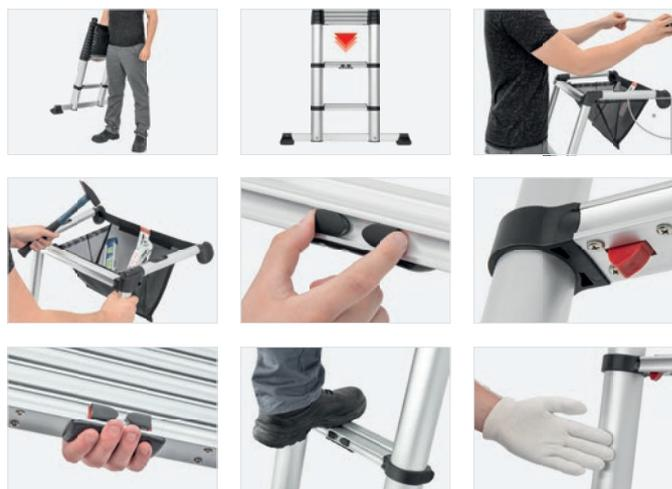

Sprossenzahl	11	13
Länge eingefahren (ca. m)	0,92	0,95
Länge ausgefahren (ca. m)	3,30	3,92
Standhöhe (ca. m)	2,29	2,86
Reichhöhe (ca. m)	4,29	4,86
Breite oben/unten (ca. mm)	460/845	460/905
Gewicht (ca. kg)	13,2	16,2
Best.-Nr.	801311	801313
Preis ohne MwSt. €	341,00	414,00

Erläuterung zu Standhöhe und Reichhöhe siehe Seite 7.

Ersatzteile:

- › Traverse, Best.-Nr. 008963, Preis/Stück ohne MwSt. € 65,00, siehe auch Seite 176.
- › Ersatzteilset Anlegegummi, Best.-Nr. 008964, Preis/Set ohne MwSt. € 15,00, siehe auch Seite 176.
- › Ersatzteilset Wandabstandshalter mit Tasche, Best.-Nr. 008967, Preis/Set ohne MwSt. € 85,00, siehe auch Seite 176.

Teleskop-Anlegeleiter

Telesteps

Telesteps ist vermutlich die innovativste und flexibelste Leiter der Welt. Sie ist beim Transport klein und kann bei Bedarf von Sprosse zu Sprosse ausgezogen werden.

Zubehör:

G

- › **Sicherheitsfuß, verstellbar** (2 Stück): für 70232/70238, verstellbar von 0–23 cm mit extra kräftigem Gummigleitschutz. 9190 für Telesteps Leiter 3,30 und 3,80 m, € 145,00
- › **Sicherheitsfuß, verstellbar** (2 Stück): für 60233/60238, verstellbar von 0–23 cm mit extra kräftigem Gummigleitschutz. 9170 für Telesteps Leiter 3,30 und 3,80 m, € 145,00

Type/Sprossenzahl	70232	70238	70241
Länge ausgefahren (ca. m)	3,20	3,80	4,10
Länge eingefahren (ca.m)	0,80	0,87	0,89
Breite (ca.m)	0,47	0,51	0,47
Stufen	10	12	13
Stufenbreite (ca. mm)	50	50	50
Gewicht (ca. kg)	11,0	14,0	15,2
Best.-Nr.	70232	70238	70241
Preis ohne MwSt. €	419,00	470,00	509,00

G



Beim Benutzen von Sprossenleitern empfehlen wir den Einsatz eines Arbeitspodestes. Siehe Seite 158 + 181.

Teleskop-Kombileiter

Telesteps

Telesteps ist vermutlich die innovativste und flexibelste Leiter der Welt. Sie ist beim Transport klein und kann bei Bedarf von Sprosse zu Sprosse ausgezogen werden. Sichere, bequeme Höhenverstellung auf stabilen Führungs- und Gleitbuchsen. Abriebfest eloxierte stabile Alu-Stehleiter. Stufentiefe 90 mm.



Arbeitshöhe (ca. m)	3,70	4,50	G
Länge eingefahren (ca.m)	0,71	0,78	
Stufentiefe (ca.mm)	0,47	90	
Breite (ca.m)	0,61	0,69	
Stufenzahl	6+2	8+2	
Gewicht (ca. kg)	14,0	18,0	
Best.-Nr.	60623	60630	
Preis ohne MwSt. €	423,50	545,00	

Beim Benutzen von Sprossenleitern empfehlen wir den Einsatz eines Arbeitspodestes. Siehe Seite 158 + 181.



Beim Benutzen von Sprossenleitern empfehlen wir den Einsatz eines Arbeitspodestes. Siehe Seite 158 + 181.



4011 Sprossenanlegeleiter

S

- › Leiterinnenbreite 300 mm.
- › Sprossen aus Walzprofil.
- › Bis Größe 10 mit verpressten Leiterfüßen.
- › Ab Größe 12 mit Traverse.



Sprossenzahl	6	8	10	12	14	16	18
Holm (ca. mm)	60	60	60	60	60	66	66
Länge (ca. m)	1,78	2,34	2,90	3,47	4,03	4,59	5,15
Standhöhe (ca. m)	0,75	1,29	1,83	2,37	2,91	3,45	3,99
Reichhöhe (ca. m)	2,75	3,29	3,83	4,37	4,91	5,45	5,99
Breite oben/unten (ca. mm)	355/355	355/355	355/355	355/697	355/810	355/810	355/921
Gewicht (ca. kg)	2,9	3,7	4,6	6,4	7,3	8,6	9,6
Best.-Nr.	401106	401108	401110	401112	401114	401116	401118
Preis ohne MwSt. €	76,00	83,00	104,00	156,00	180,00	207,00	231,00

Erläuterung zu Standhöhe und Reichhöhe siehe Seite 7.

Empfohlenes Zubehör:



S. 158

Traverse für Leiter-
teil zum Nachrüsten



S. 159

Einhängehakenset



S. 159

Aufhängungsset



S. 156

Nachrüstset Ausleger
teleskopierbar



Beim Benutzen von Sprossenleitern empfehlen wir den Einsatz eines Arbeitspodestes. Siehe Seite 158 + 181.



6011 Sprossenanlegeleiter

- › Leiterinnenbreite 370 mm.
- › Sprossen aus stark profiliertem Strangpressprofil, daher erhöhte Rutschfestigkeit.
- › Bis Größe 10 mit stabilen Aussteifungsstreben am Antritt.
- › Bis Größe 10 mit verschraubten Leiterfüßen (leicht auswechselbar).
- › Ab Größe 12 mit gebogener Traverse (125 mm Bodenfreiraum).



Sprossenzahl	6	7	8	9	10	12	14	16	18	20	22
Holm (ca. mm)	60	60	60	60	60	60	60	66	71	71	71
Länge (ca. m)	1,88	2,16	2,44	2,72	3,00	3,56	4,12	4,68	5,24	5,80	6,36
Standhöhe (ca. m)	0,82	1,09	1,36	1,63	1,90	2,44	2,98	3,52	4,06	4,60	5,14
Reichhöhe (ca. m)	2,82	3,09	3,36	3,63	3,90	4,44	4,98	5,52	6,06	6,60	7,14
Breite oben/unten (ca. mm)	425/425	425/425	425/425	425/425	425/425	425/962	425/962	425/1.041	425/1.041	425/1.142	425/1.142
Gewicht (ca. kg)	3,3	3,8	4,2	4,6	5,2	7,3	8,3	9,7	11,2	12,5	13,6
Best.-Nr.	601106	601107	601108	601109	601110	601112	601114	601116	601118	601120	601122
Preis ohne MwSt. €	106,00	117,00	131,00	145,00	154,00	223,00	260,00	300,00	338,00	381,00	433,00

Erläuterung zu Standhöhe und Reichhöhe siehe Seite 7.

Empfohlenes Zubehör:



S. 158

Traverse für Leiter-
teil zum Nachrüsten



S. 159

Einhängehakenset



S. 159

Aufhängungsset



S. 156

Nachrüstset Ausleger
teleskopierbar



Beim Benutzen von Sprossenleitern empfehlen wir den Einsatz eines Arbeitspodestes. Siehe Seite 158 + 181.



4046 Schiebeleiter, zweiteilig

S

- › Leiterinnenbreite 300 mm (Oberteil).
- › Sprossen aus Walzprofil.
- › Massive Führungsbeschläge aus Stahl.
- › Alle Größen mit Traverse.



Sprossenzahl	2×10	2×12	2×14	2×16
Holm oben/unten (ca. mm)	66/66	71/71	83/83	83/83
Sprossenzahl max. ausgefahren	17	21	25	29
Länge eingefahren (ca. m)	2,91	3,47	4,02	4,59
Länge ausgefahren (ca. m)	4,87	5,99	7,10	8,22
Standhöhe (ca. m)	3,74	4,82	5,90	6,98
Reichhöhe (ca. m)	5,74	6,82	7,90	8,98
Breite ausgefahren oben/unten (ca. mm)	355/950	355/950	355/1.200	355/1.200
Gewicht (ca. kg)	11,5	14,5	17,5	21,7
Best.-Nr.	404620	404624	404628	404632
Preis ohne MwSt. €	296,00	326,00	389,00	459,00

Erläuterung zu Standhöhe und Reichhöhe siehe Seite 7.

Empfohlenes Zubehör:



Fußspitzen-set für Traversen



Wandabstandshalter für Sprossenleitern



Leiterhalter-set für Dachrinnen



Leiterhalter-set für Dachträger



6048



6046

Beim Benutzen von Sprossenleitern empfehlen wir den Einsatz eines Arbeitspodestes. Siehe Seite 158 + 181.

6046 Schiebeleiter, zweiteilig und dreiteilig

- › Leiterinnenbreite 300 mm (Oberteil).
- › Sprossen aus stark profiliertem Strangpressprofil, daher erhöhte Rutschfestigkeit.
- › Hochwertige Stahlbeschläge mit Kunststoffgleitern (erleichtertes Ein- und Ausfahren der Leiter).
- › Ab Größe 2×14 mit Wandlaufrollen zum komfortablen Ausfahren der Leiter.
- › Größe 2×6: Alu-Klappfüße mit großer Auflagefläche.
- › Ab Größe 2×8 mit gebogener Traverse (125 mm Bodenfreiraum).



6046

Sprossenzahl	2×6	2×8	2×10	2×12	2×14	2×16	2×18
Holm oben/unten (ca. mm)	60/60	60/60	66/66	71/71	83/83	89/89	89/89
Sprossenzahl max. ausgefahren	10	14	17	21	25	29	32
Länge eingefahren (ca. m)	1,85	2,43	2,99	3,55	4,16	4,72	5,28
Länge ausgefahren (ca. m)	2,97	4,11	4,95	6,07	7,24	8,36	9,15
Standhöhe (ca. m)	1,92	3,00	3,81	4,89	5,97	7,05	7,86
Reichhöhe (ca. m)	3,92	5,00	5,81	6,89	7,97	9,05	9,86
Breite ausgefahren oben/unten (ca. mm)	355/440	355/880	355/880	355/955	355/1.075	355/1.200	355/1.200
Gewicht (ca. kg)	7,3	9,9	12,0	15,2	18,5	23,2	28,6
Best.-Nr.	604612	604616	604620	604624	604628	604632	604636
Preis ohne MwSt. €	238,00	344,00	408,00	475,00	580,00	701,00	831,00

Erläuterung zu Standhöhe und Reichhöhe siehe Seite 7.

6048

Sprossenzahl	3×8	3×10	3×12	3×14
Holm (ca. mm)	66	83	89	89
Sprossenzahl max. ausgefahren	20	24	29	34
Länge eingefahren (ca. m)	2,50	3,10	3,65	4,20
Länge ausgefahren (ca. m)	5,86	7,00	8,45	9,85
Arbeitshöhe (ca. m)	6,90	7,50	8,95	10,35
Reichhöhe (ca. m)	7,40	8,00	9,45	10,85
Breite max. (ca. mm)	495	495	495	495
Gewicht (ca. kg)	18,0	20,0	25,0	30,5
Best.-Nr.	604824	604830	604620	604842
Preis ohne MwSt. €	408,00	513,00	612,00	855,00

Erläuterung zu Standhöhe und Reichhöhe siehe Seite 7.

Empfohlenes Zubehör:



Traverse für Leiterteil zum Nachrüsten

Fußspitzen-set für Traversen



Leiterhalterset für Dachträger

Leiterhalterset für Dachrinnen



Beim Benutzen von Sprossenleitern empfehlen wir den Einsatz eines Arbeitspodestes. Siehe Seite 158 + 181.



4051 Seilzugleiter, zweiteilig

S

- › Leiterinnenbreite 300 mm (Oberteil).
- › Sprossen aus Walzprofil.
- › Massive Führungsbeschläge aus Stahl.
- › Handliches Seil (Ø 10 mm) zur sicheren Höhenverstellung.
- › Mit Wandlaufrollen zum komfortablen Ausfahren der Leiter.
- › Alle Größen mit Traverse.



Sprossenzahl	2×14	2×16	2×18	2×20
Holm oben/unten (ca. mm)	83/83	89/89	89/89	89/89
Sprossenzahl max. ausgefahren	25	29	32	36
Länge eingefahren (ca. m)	4,11	4,67	5,23	5,79
Länge ausgefahren (ca. m)	7,18	8,30	9,14	10,26
Standhöhe (ca. m)	5,97	7,05	7,86	8,95
Reichhöhe (ca. m)	7,97	9,05	9,86	10,95
Breite ausgefahren oben/unten (ca. mm)	355/1.200	355/1.200	355/1.200	355/1.200
Gewicht (ca. kg)	18,8	23,5	26,5	30,4
Best.-Nr.	405128	405132	405136	405140
Preis ohne MwSt. €	440,00	534,00	666,00	860,00

Erläuterung zu Standhöhe und Reichhöhe siehe Seite 7.

Empfohlenes Zubehör:



Fußspitzen-set für Traversen



Wandabstands-halter für Sprossen-leitern



Leiterhalter-set für Dachrin-nen



Leiterhalter-set für Dach-träger



Beim Benutzen von Sprossenleitern empfehlen wir den Einsatz eines Arbeitspodestes. Siehe Seite 158 + 181.



6051 Seilzugleiter, zweiteilig

S

- > Leiterinnenbreite 300 mm (Oberteil).
- > Sprossen aus stark profiliertem Strangpressprofil, daher erhöhte Rutschfestigkeit.
- > Innen liegende Beschläge ermöglichen eine bessere Führung und mehr Sicherheit: Der Holm kann beim Ein- und Ausfahren außen gehalten werden, ohne die Gefahr sich die Finger zu quetschen.
- > Hochwertiges Seil (Ø 12 mm) zur sicheren Höhenverstellung.
- > Mit Wandlaufrollen zum komfortablen Ausfahren der Leiter.
- > Mit ausklappbaren Teleskopauslegern (platzsparend beim Transport).
- > Alu-Klappfüße mit großer Auflagefläche und hoher Standfestigkeit.

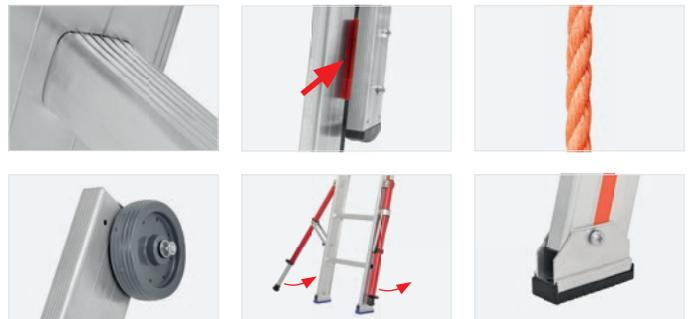

Sprossenzahl	2×14	2×16	2×18	2×20	2×22
Holm oben/unten (ca. mm)	89/89	89/89	89/89	100/100	100/100
Sprossenzahl max. ausgefahren	25	29	32	36	40
Länge eingefahren (ca. m)	4,18	4,74	5,30	5,86	6,42
Länge ausgefahren (ca. m)	7,26	8,38	9,22	10,34	11,46
Standhöhe (ca. m)	6,19	7,29	8,12	9,22	10,32
Reichhöhe (ca. m)	8,19	9,29	10,12	11,22	12,32
Breite ausgefahren oben/unten (ca. mm)	355/1.400	355/1.400	355/1.400	355/1.400	355/1.400
Gewicht (ca. kg)	25,1	27,4	31,2	36,8	41,6
Best.-Nr.	605128	605132	605136	605140	605144
Preis ohne MwSt. €	721,00	849,00	983,00	1.130,00	1.280,00

Erläuterung zu Standhöhe und Reichhöhe siehe Seite 7.

Empfohlenes Zubehör:



Fußspitzen-set für Holme



Wandabstands-halter für Sprossen-leitern



Leiterhalter-set für Dachrinnen



Leiterhalter-set für Dachträger

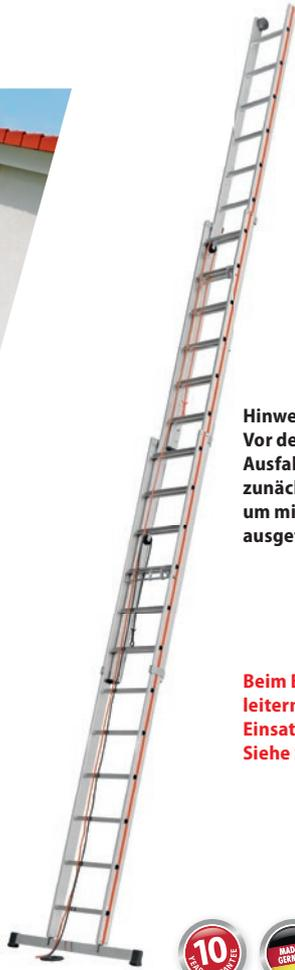

Hinweis:
Vor dem kompletten Ausfahren der Leiter muss zunächst das Mittelteil um mindestens 2 Sprossen ausgefahren sein!

Beim Benutzen von Sprossenleitern empfehlen wir den Einsatz eines Arbeitspodestes. Siehe Seite 158 + 181.



4061 Seilzugleiter, dreiteilig

S

- > Leiterinnenbreite 300 mm (Oberteil).
- > Sprossen aus Walzprofil.
- > Massive Führungsbeschläge aus Stahl.
- > Handliche Seile mit unterschiedlichen Farben zur Unterscheidung: Oberteil (Ø 10 mm), Farbe orange; Mittelteil (Ø 10 mm), Farbe schwarz.
- > Mit Wandlaufrollen zum komfortablen Ausfahren der Leiter.
- > Alle Größen mit Traverse.

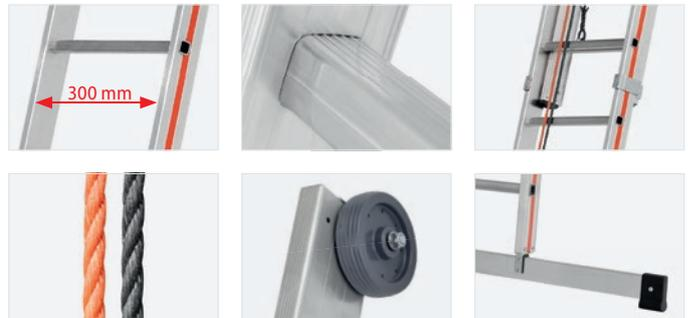

Sprossenzahl	3×12	3×14	3×16
Holm oben/Mitte/unten (ca. mm)	83/89/83	89/89/89	89/100/89
Sprossenzahl max. ausgefahren	29	34	39
Länge eingefahren (ca. m)	3,57	4,13	4,70
Länge ausgefahren (ca. m)	8,34	9,74	11,14
Standhöhe (ca. m)	6,57	7,84	9,10
Reichhöhe (ca. m)	8,57	9,84	11,10
Breite ausgefahren oben/Mitte/unten (ca. mm)	355/425/1.200	355/425/1.200	355/425/1.200
Gewicht (ca. kg)	29,5	34,4	41,9
Best.-Nr.	406136	406142	406148
Preis ohne MwSt. €	807,00	886,00	1.059,00

Erläuterung zu Standhöhe und Reichhöhe siehe Seite 7.

Empfohlenes Zubehör:



Fußspitzen-set für Traversen



Wandabstands-halter für Sprossen-leitern



Leiterhalterset für Dachrinnen



Leiterhalterset für Dachträger



Hinweis:
Vor dem kompletten Ausfahren der Leiter muss zunächst das Mittelteil um mindestens 2 Sprossen ausgefahren sein!

Beim Benutzen von Sprossenleitern empfehlen wir den Einsatz eines Arbeitspodestes. Siehe Seite 158 + 181.



6261 Seilzugleiter, dreiteilig

S

- › Leiterinnenbreite 300 mm (Oberteil).
- › Sprossen aus stark profiliertem Strangpressprofil, daher erhöhte Rutschfestigkeit.
- › Innen liegende Beschläge ermöglichen eine bessere Führung und mehr Sicherheit: Der Holm kann beim Ein- und Ausfahren außen gehalten werden, ohne die Gefahr sich die Finger zu quetschen.
- › Hochwertige Seile mit unterschiedlichen Farben zur Unterscheidung: Oberteil (Ø 10 mm), Farbe schwarz; Mittelteil (Ø 12 mm), Farbe orange.
- › Mit Wandlaufrollen zum komfortablen Ausfahren der Leiter.
- › Mit ausklappbaren Teleskopauslegern (platzsparend beim Transport)
- › Alu-Klappfüße mit großer Auflagefläche und hoher Standfestigkeit.

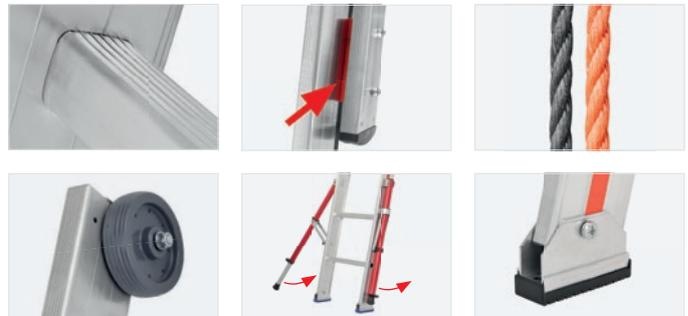

Sprossenzahl	3×14	3×16	3×18
Holm oben/Mitte/unten (ca. mm)	89/89/89	100/100/100	100/100/100
Sprossenzahl max. ausgefahren	34	40	43
Länge eingefahren (ca. m)	4,18	4,75	5,30
Länge ausgefahren (ca. m)	9,80	11,46	12,30
Standhöhe (ca. m)	8,43	10,06	10,84
Reichhöhe (ca. m)	10,43	12,06	12,84
Breite ausgefahren oben/Mitte/unten (ca. mm)	355/425/1.470	355/425/1.470	355/425/1.470
Gewicht (ca. kg)	37,1	45,1	51,7
Best.-Nr.	626142	626148	626154
Preis ohne MwSt. €	1.415,00	1.526,00	1.799,00

Erläuterung zu Standhöhe und Reichhöhe siehe Seite 7.

Empfohlenes Zubehör:



Fußspitzen-set für Holme



Wandabstands-halter für Sprossen-leitern



Leiterhalter-set für Dachrinnen



Leiterhalter-set für Dachträger

Leiternkopfsicherung Art.- Nr. LKS-01

Noch einfacher, noch schneller, noch sicherer durch unseren Funktionsoptimierer!

1. Anstellwinkelkontrolle mit Sperrfunktion gegen zu flaches Anstellen
2. Verstärkter Anpressdruck auf der Auflagefläche
3. Gewährleistet stets eine optimale Kräfteverteilung zwischen Leiter und Auflagefläche
4. Vereinfachte Handhabung der Leiternkopfsicherung

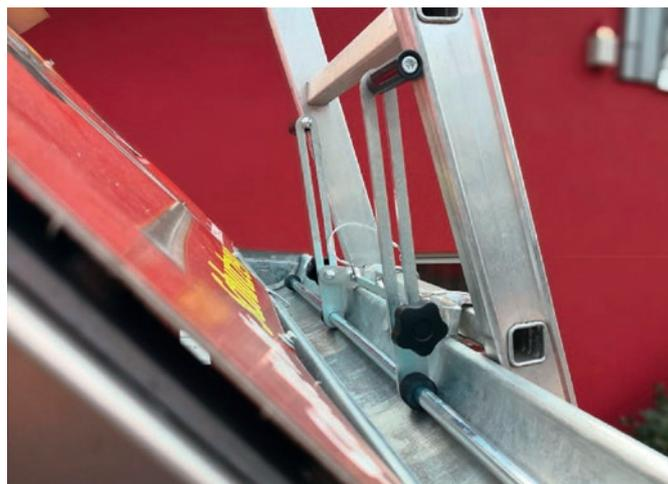

Best.-Nr.	LKS-01
Preis ohne MwSt. €	166,50



Dachrinne

Die Leitersicherung kann an jeder Dachrinne eingehangen werden und bietet maximale Sicherheit gegen seitliches und rückwärtiges Wegrutschen.

Flachdach

Die Leitersicherung kann auch an Flachdächern eingehangen werden und bietet maximale Sicherheit gegen seitliches und rückwärtiges Wegrutschen.



Fensterbrüstung

Die Leiterkopfsicherung kann ebenfalls an Fensterbrüstungen eingehangen werden und bietet maximale Sicherheit gegen seitliches und rückwärtiges Wegrutschen.

Geländerbrüstung

Die Leiterkopfsicherung kann auch an Geländerbrüstungen eingehangen werden und bietet maximale Sicherheit gegen seitliches und rückwärtiges Wegrutschen.





Hinweis:
Diese Leiter ist keine Anlegeleiter nach EN 131-1 und darf daher nicht frei angelegt, sondern nur in eingehängtem Zustand verwendet werden.



6092 Einhänge-Schiebeleiter

S

- › Ideal geeignet zum Einhängen an Regalen.
- › Leiter in 250-mm-Schritten höhenverstellbar.
- › Stufenlos ausziehbare Handläufe mit Schnellverschluss.
- › Komfortable Leiterinnenbreite von 500 mm.
- › Bequeme, komfortable Sprossen mit 45 mm Sprossentiefe.
- › Massive Sperrelemente mit Stahlkern für Höhenverstellung.
- › Inkl. Einhängehaken (Ø 60 mm).



Sprossenzahl	2×8	2×9	11+12
Holm oben/unten (ca. mm)	60/60	60/60	60/60
Sprossenzahl max. ausgefahren	13	15	20
Länge eingefahren (ca. m)	2,23	2,47	3,22
Länge ausgefahren (ca. m)	3,22	3,72	4,97
Standhöhe (ca. m)	2,02 – 2,95	2,25 – 3,35	2,95 – 4,57
Reichhöhe (ca. m)	4,02 – 4,95	4,25 – 5,35	4,95 – 6,57
senkrechte Höhe bis Anlegepunkt (ca. m)	2,00 – 2,92	2,45 – 3,70	2,92 – 4,55
Breite (ca. mm)	550	550	550
Gesamtbreite inkl. Handlauf (ca. mm)	662	662	662
Gewicht (ca. kg)	18,2	20,0	25,6
Best.-Nr.	609204	609215	609205
Preis ohne MwSt. €	573,00	640,00	807,00

Erläuterung zu Standhöhe und Reichhöhe siehe Seite 7

Empfohlenes Zubehör:



Traverse für Leiter-
teil zum Nachrüsten



Aufhängungsset



4142 Teleskopleiter

S

› Wie 4042 (siehe Seite 26), jedoch mit ausklappbaren Auslegern für höhere Standsicherheit (erfüllt neue EN 131-1).



Sprossenzahl	4×4	4×5	4×6
Holm (ca. mm)	60	60	60
Sprossenzahl max. ausgefahren	14	18	22
Länge Anlegeleiter (ca. m)	2,35 – 4,02	2,90 – 5,14	3,46 – 6,26
Standhöhe Stehleiter (ca. m)	1,26	1,80	2,35
Reichhöhe Stehleiter (ca. m)	3,26	3,80	4,35
Standhöhe Anlegeleiter (ca. m)	3,00	4,10	5,20
Reichhöhe Anlegeleiter (ca. m)	5,00	6,10	7,20
senkr. Höhe Stehleiter (ca. m)	1,15 – 1,95	1,40 – 2,49	1,70 – 3,03
Breite als Stehleiter oben/unten (ca. mm)	355/830	355/945	355/1.055
zusammengeklappt LxBxH (ca. m)	1,20×0,60×0,20	1,50×0,70×0,20	1,80×0,75×0,20
Schrittlänge eingefahren/ausgefahren (ca. m)	0,87/1,36	1,03/1,72	1,20/2,01
Gewicht (ca. kg)	13,2	16,2	19,0
Best.-Nr.	414216	414220	414224
Preis ohne MwSt. €	437,00	504,00	587,00

Erläuterung zu Standhöhe und Reichhöhe siehe Seite 7.



8142 Teleskopleiter „TELESTEP“

S

› Wie 8042 (siehe Seite 27), jedoch mit ausklappbaren Auslegern für höhere Standsicherheit (erfüllt neue EN 131-1).



Beim Benutzen von Sprossenleitern empfehlen wir den Einsatz eines Arbeitspodestes. Siehe Seite 158 + 181.

Sprossenzahl	4×4	4×5	4×6
Holm (ca. mm)	60	60	60
Sprossenzahl max. ausgefahren	14	18	22
Länge Anlegeleiter (ca. m)	2,35 – 4,02	2,90 – 5,14	3,46 – 6,26
Standhöhe Stehleiter (ca. m)	1,26	1,80	2,35
Reichhöhe Stehleiter (ca. m)	3,26	3,80	4,35
Standhöhe Anlegeleiter (ca. m)	3,00	4,10	5,20
Reichhöhe Anlegeleiter (ca. m)	5,00	6,10	7,20
senkr. Höhe Stehleiter (ca. m)	1,15 – 1,95	1,40 – 2,49	1,70 – 3,03
Breite als Stehleiter oben/unten (ca. mm)	355/830	355/945	355/1.055
zusammengelegt LxBxH (ca. m)	1,20×0,60×0,20	1,50×0,70×0,20	1,80×0,75×0,20
Schrittlänge eingefahren/ausgefahren (ca. m)	0,90/1,44	1,07/1,80	1,26/2,15
Gewicht (ca. kg)	14,2	17,0	21,0
Best.-Nr.	814216	814220	814224
Preis ohne MwSt. €	591,00	678,00	710,00

Erläuterung zu Standhöhe und Reichhöhe siehe Seite 7.



4042 Teleskopleiter

S

- › Vielseitig verwendbar als Anlege- oder Stehleiter.
- › Leiter in 250-mm-Schritten höhenverstellbar.
- › Leicht bedienbares Stahl-Bügelgelenk. In Stehleiterposition muss das Gelenk vor dem Zusammenklappen der Leiter von Hand gelöst werden.
- › Größe 4×6 mit Bolzengelenk wie 8042 (siehe Seite 27).
- › Massive Sperrelemente mit Stahlkern für Höhenverstellung.
- › Aufbau in Treppenstellung möglich.
- › Geringer Platzbedarf bei Lagerung und Transport.

Hinweis:
Gelenke müssen sauber gehalten und regelmäßig geschmiert werden!

Anmerkung:
Die Standbreite dieser Leiter entspricht nicht der neuen Fassung der EN 131-1. Eine endgültige Regelung der notwendigen Standbreite dieses Leitertyps wird für Mitte 2019 erwartet (EN 131-4).

Beim Benutzen von Sprossenleitern empfehlen wir den Einsatz eines Arbeitspodestes. Siehe Seite 158 + 181.

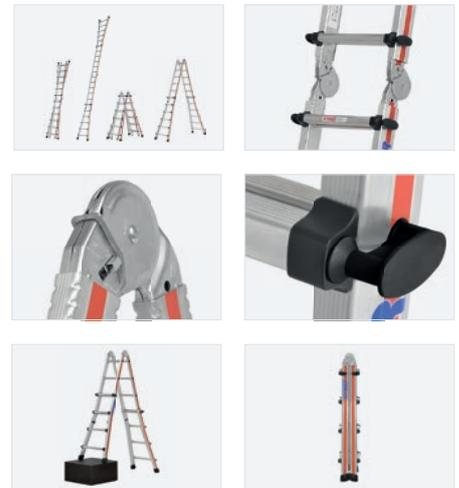

Sprossenzahl	4×4	4×5	4×6
Holm (ca. mm)	60	60	60
Sprossenzahl max. ausgefahren	14	18	22
Länge Anlegeleiter (ca. m)	2,35 – 4,02	2,90 – 5,14	3,46 – 6,26
Standhöhe Stehleiter (ca. m)	1,26	1,80	2,35
Reichhöhe Stehleiter (ca. m)	3,26	3,80	4,35
Standhöhe Anlegeleiter (ca. m)	3,00	4,10	5,20
Reichhöhe Anlegeleiter (ca. m)	5,00	6,10	7,20
senkr. Höhe Stehleiter (ca. m)	1,15 – 1,95	1,40 – 2,49	1,70 – 3,03
Breite als Stehleiter oben/unten (ca. mm)	355/560	355/630	355/700
zusammengeklappt L×B×H (ca. m)	1,20×0,55×0,20	1,50×0,65×0,20	1,80×0,70×0,20
Schrittlänge eingefahren/ausgefahren (ca. m)	0,87/1,36	1,03/1,72	1,20/2,01
Gewicht (ca. kg)	12,2	15,2	18,0
Best.-Nr.	404216	404220	404224
Preis ohne MwSt. €	373,00	440,00	521,00

Erläuterung zu Standhöhe und Reichhöhe siehe Seite 7.

Empfohlenes Zubehör:

Universal-Leitertritt klappbar	Eimerhaken für Sprossenleitern	Werkzeugtasche	Fußverlängerung	Fußspitzen set schwenkbar	Rollenset	Nachrüstset Ausleger klappbar

Ersatzteil:

- › Ersatzteilset Sprossenabdeckungen, Best.-Nr. 0054047, Preis/Set ohne MwSt. € 27,00, siehe auch Seite 168.



8542 Teleskopleiter „TELESTEP“

S

- › Vielseitig verwendbar als Anlege- oder Stehleiter.
- › Leiter in 250-mm-Schritten höhenverstellbar.
- › Ergonomische und wartungsfreundliche Bolzgelenke. In Stehleiterposition kann die Leiter zum Versetzen zusammengeklappt werden, ohne vorher das Gelenk lösen zu müssen.
- › Massive Sperrelemente aus hochwertigem Alu-Guss für Höhenverstellung.
- › Aufbau in Treppenstellung möglich.
- › Geringer Platzbedarf bei Lagerung und Transport.

Hinweis:
Gelenke müssen sauber gehalten und regelmäßig geschmiert werden!

Anmerkung:
Die Standbreite dieser Leiter entspricht nicht der neuen Fassung der EN 131-1. Eine endgültige Regelung der notwendigen Standbreite dieses Leitertyps wird für Mitte 2019 erwartet (EN 131-4).

Beim Benutzen von Sprossenleitern empfehlen wir den Einsatz eines Arbeitspodestes. Siehe Seite 158 + 181.

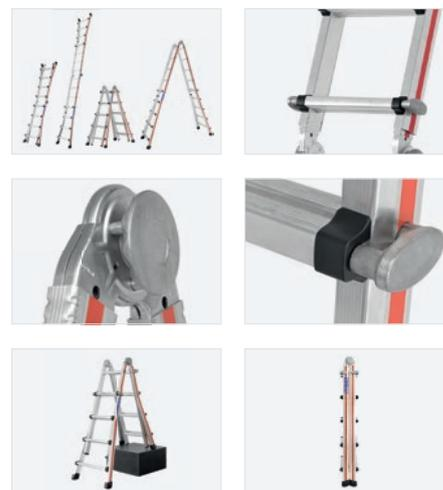

Besondere Vorteile der „TELESTEP“ 8042:

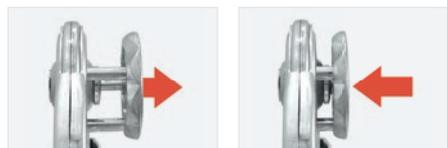

- › Die seitlich angebrachten Griffscheiben an den Bolzgelenken sind ergonomisch geformt und gewähren eine leichte Handhabung beim Verstellen der Leiter.
- › Zum Lösen der Gelenke einfach die Griffscheiben an den Bolzgelenken nach außen ziehen und die Leiter in Anlege- oder Stehleiterposition bringen.
- › Die Gelenke rasten automatisch ein, wenn die gewünschte Position erreicht ist. In Stehleiterposition lässt sich die Leiter dennoch ohne nochmaliges Öffnen der Gelenke schließen.

Sprossenzahl	4×3	4×4	4×5	4×6
Holm (ca. mm)	60	60	60	60
Sprossenzahl max. ausgefahren	10	14	18	22
Länge Anlegeleiter (ca. m)	1,85 – 2,92	2,35 – 4,02	2,90 – 5,14	3,46 – 6,26
Standhöhe Stehleiter (ca. m)	0,72	1,26	1,80	2,35
Reichhöhe Stehleiter (ca. m)	2,72	3,26	3,80	4,35
Standhöhe Anlegeleiter (ca. m)	2,10	3,00	4,10	5,20
Reichhöhe Anlegeleiter (ca. m)	4,10	5,00	6,10	7,20
senkr. Höhe Stehleiter (ca. m)	0,90 – 1,40	1,15 – 1,95	1,40 – 2,49	1,70 – 3,03
Breite als Stehleiter oben/unten (ca. mm)	355/555	355/560	355/630	355/700
zusammengelegt L×B×H (ca. m)	1,00×0,55×0,20	1,20×0,55×0,20	1,50×0,65×0,20	1,80×0,70×0,20
Schrittlänge eingefahren/ausgefahren (ca. m)	0,73/1,08	0,90/1,44	1,07/1,80	1,26/2,15
Gewicht (ca. kg)	11,2	13,2	16,0	20,0
Best.-Nr.	854212	854216	854220	854224
Preis ohne MwSt. €	471,00	527,00	614,00	651,00

Erläuterung zu Standhöhe und Reichhöhe siehe Seite 7.

Empfohlenes Zubehör:



S. 158

Universal-Leitertritt klappbar



S. 164

Eimerhaken für Sprossenleitern



S. 164

Werkzeugtasche



S. 157

Fußverlängerung



S. 156

Fußspitzen-set schwenkbar



S. 162

Rollenset



S. 157

Nachrüstset Ausleger klappbar

Ersatzteil:

- › Ersatzteilset Sprossenabdeckungen, Best.-Nr. 0054047, Preis/Set ohne MwSt. € 27,00, siehe auch Seite 168.



4045 Mehrzweckleiter, zweiteilig

S

- > Vielseitig verwendbar als Anlege-, Schiebe- oder Stehleiter.
- > Leiterinnenbreite 300 mm (Oberteil).
- > Sprossen aus Walzprofil.
- > Massive Stahlbeschläge.
- > Spreizsicherung durch hochfeste, 25 mm breite Perlongurte.
- > Mit Holm verpresste Leiterfüße.
- > Stabile Traverse für hohe Standsicherheit.



Beim Benutzen von Sprossenleitern empfehlen wir den Einsatz eines Arbeitspodestes. Siehe Seite 158 + 181.

Sprossenzahl	2×8	2×10	2×12
Holm oben/unten (ca. mm)	60/60	66/66	71/71
Sprossenzahl max. ausgefahren	14	17	21
Länge eingefahren (ca. m)	2,32	2,88	3,44
Länge ausgefahren (ca. m)	4,00	4,84	5,98
Standhöhe Stehleiter (ca. m)	1,52	2,05	2,59
Reichhöhe Stehleiter (ca. m)	3,52	4,05	4,59
Standhöhe Anlegeleiter (ca. m)	2,93	3,74	4,82
Reichhöhe Anlegeleiter (ca. m)	4,93	5,74	6,82
senkr. Höhe Stehleiter (ca. m)	2,05	2,58	3,12
Breite ausgefahren oben/unten (ca. mm)	355/750	355/948	355/948
Schrittlänge (ca. m)	1,55	1,94	2,19
Gewicht (ca. kg)	9,5	12,1	14,9
Best.-Nr.	404516	404520	404524
Preis ohne MwSt. €	262,00	307,00	363,00

Erläuterung zu Standhöhe und Reichhöhe siehe Seite 7.

Empfohlenes Zubehör:



Leiterhalterset für Dachrinnen



Universal-Leitertritt klappbar



Eimerhaken für Sprossenleitern



6045 Mehrzweckleiter, zweiteilig

S

- › Vielseitig verwendbar als Anlege-, Schiebe- oder Stehleiter.
- › Leiterinnenbreite 300 mm (Oberteil).
- › Sprossen aus stark profiliertem Strangpressprofil, daher erhöhte Rutschfestigkeit.
- › Massive Stahlbeschläge.
- › Spreizsicherung durch hochfeste, 30 mm breite Perlongurte.
- › Stabile Aussteifungsstreben am Antritt.
- › Mit Holm verschraubte, leicht auswechselbare Leiterfüße.
- › Gebogene Traverse mit 125 mm Bodenfreiraum.

Beim Benutzen von Sprossenleitern empfehlen wir den Einsatz eines Arbeitspodestes. Siehe Seite 158 + 181.



Sprossenzahl	2×6	2×8	2×10	2×12	2×14
Holm oben/unten (ca. mm)	60/60	60/60	66/66	71/71	83/83
Sprossenzahl max. ausgefahren	10	14	17	21	25
Länge eingefahren (ca. m)	1,83	2,39	2,95	3,52	4,08
Länge ausgefahren (ca. m)	2,95	4,07	4,91	6,03	7,16
Standhöhe Stehleiter (ca. m)	1,07	1,59	2,12	2,66	3,17
Reichhöhe Stehleiter (ca. m)	3,07	3,59	4,12	4,66	5,17
Standhöhe Anlegeleiter (ca. m)	1,92	3,00	3,82	4,90	5,98
Reichhöhe Anlegeleiter (ca. m)	3,92	5,00	5,82	6,90	7,98
senkr. Höhe Stehleiter (ca. m)	1,72	2,25	2,78	3,33	3,82
Breite ausgefahren oben/unten (ca. mm)	355/960	355/960	355/960	355/1.040	355/1.160
Schrittlänge (ca. m)	1,25	1,58	1,98	2,26	2,80
Gewicht (ca. kg)	8,0	9,9	12,6	15,4	18,4
Best.-Nr.	604512	604516	604520	604524	604528
Preis ohne MwSt. €	333,00	394,00	454,00	529,00	637,00

Erläuterung zu Standhöhe und Reichhöhe siehe Seite 7.

Empfohlenes Zubehör:



Leiterhalteset für Dachrinnen



Universal-Leitertritt klappbar



Eimerhaken für Sprossenleitern



4047 Mehrzweckleiter, dreiteilig

S

- › Vielseitig verwendbar als Anlege-, Schiebe- oder Stehleiter.
- › Leiterinnenbreite 300 mm (Oberteil).
- › Sprossen aus Walzprofil.
- › Massive Stahlbeschläge.
- › Spreizsicherung durch hochfeste, 25 mm breite Perlongurte.
- › Starre Strebe gegen unbeabsichtigtes Zusammenklappen.
- › Aufbau in Treppenstellung möglich bis Größe 3×10 mit Zubehör Klemmbeschlagset*.
- › Mit Holm verpresste Leiterfüße.
- › Stabile Traverse für hohe Standsicherheit.

Beim Benutzen von Sprossenleitern empfehlen wir den Einsatz eines Arbeitspodestes. Siehe Seite 158 + 181.

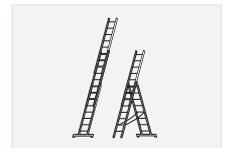

Diese Positionen sind nur bis Größe 3×10 möglich.



Sprossenzahl	3×7	3×8	3×9	3×10	3×11	3×12	3×14
Holm oben/Mitte/unten (ca. mm)	60/66/60	60/71/60	71/83/71	71/83/71	71/83/71	71/89/71	89/89/89
Sprossenzahl max. ausgefahren	17	19	23	25	27	30	34
Länge eingefahren (ca. m)	2,07	2,35	2,63	2,91	3,19	3,47	4,11
Länge Anlegeleiter ausgefahren (ca. m)	4,87	5,43	6,55	7,11	7,67	8,51	9,72
Standhöhe Stehleiter mit Steckteil (ca. m)	2,06	2,59	3,12	3,65	3,92	4,44	5,23
Reichhöhe Stehleiter mit Steckteil (ca. m)	4,06	4,59	5,12	5,65	5,92	6,44	7,23
Standhöhe Anlegeleiter (ca. m)	3,73	4,29	5,39	5,94	6,49	7,32	8,34
Reichhöhe Anlegeleiter (ca. m)	5,73	6,29	7,39	7,94	8,49	9,32	10,34
senkr. Höhe Stehleiter mit Steckteil (ca. m)	3,29	3,81	4,33	4,86	5,11	5,65	6,53
Breite ausgefahren oben/Mitte/unten (ca. mm)	355/425/837	355/425/1.005	355/425/1.005	355/425/1.200	355/425/1.200	355/425/1.200	355/425/1.200
Schrittlänge (ca. m)	1,37	1,61	1,80	1,95	2,16	2,34	2,72
Gewicht (ca. kg)	13,2	15,0	18,0	19,7	22,0	24,2	33,4
Best.-Nr.	404721	404724	404727	404730	404733	404736	404742
Preis ohne MwSt. €	291,00	334,00	362,00	446,00	492,00	533,00	690,00

Erläuterung zu Standhöhe und Reichhöhe siehe Seite 7.

Empfohlenes Zubehör:



Klemmbeschlagset für Treppenstellung



Wandabstandshalter für Sprossenleitern



Leiterhalterset für Dachrinnen



Universal-Leitertritt klappbar



Fußspitzenset für Traversen



Eimerhaken für Sprossenleitern



70247 Mehrzweckleiter, dreiteilig mit Smart-Base

- › Vielseitig verwendbar als Anlege-, Schiebe- oder Stehleiter.
- › Langlebige Holme aus hochwertigem Strangpressprofil.
- › Bequeme, breite Sprossen mit 30 mm Sprossentiefe.
- › Spreizsicherung durch hochfeste Perlongurte.
- › Starre Strebe gegen unbeabsichtigtes Zusammenklappen.
- › Aufbau in Treppenstellung möglich (außer Größe 3x12).

Jetzt neu mit Smart-Base:

- › Gleicht Bodenunebenheiten bis 12 cm aus.
- › Komfortable Bedienung per Fußhebel.
- › Integrierte Wasserwaage für präzises Ausrichten der Leiter.

Beim Benutzen von Sprossenleitern empfehlen wir den Einsatz eines Arbeitspodestes. Siehe Seite 158 + 181.

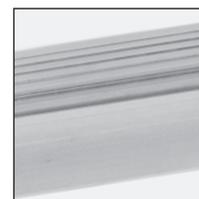

Traverse entriegeln und Leiter platzieren.



Vertikal ausrichten.

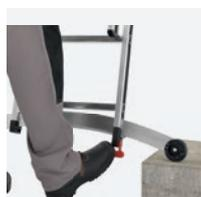

Traverse verriegeln. Fertig.

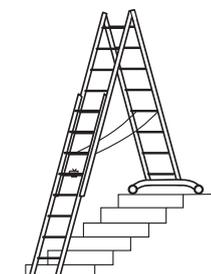

Sprossenzahl	3×8	3×10	3×12
Holm oben/unten (ca. mm)	60/71	60/71	71/83
Sprossenzahl max. ausgefahren	18	23	28
Länge eingefahren/Anlegeleiter ausgefahren (ca. m)	2,41/5,21	2,99/6,62	3,52/8,02
Standhöhe Stehleiter mit Steckteil/Anlegeleiter (ca. m)	2,40/3,84	3,45/5,46	4,24/6,81
Arbeitshöhe Stehleiter mit Steckteil/Anlegeleiter (ca. m)	3,90/5,34	4,95-6,96	5,47/8,31
Reichhöhe Stehleiter mit Steckteil/Anlegeleiter (ca. m)	4,40/5,84	5,45-7,46	6,24/8,81
senkr. Höhe Stehleiter mit Steckteil (ca. m)	3,61	4,66	5,45
Breite ausgefahren oben/Mitte/unten (ca. mm)	350/415/1.281	350/415/1.513	350/415/1.513
Schrittlänge (ca. m)	1,76	2,09	2,42
Gewicht (ca. kg)	14,3	17,7	22,80
Best.-Nr.	7024724	7024730	7024736
Preis ohne MwSt. €	385,00	510,00	595,00

Erläuterung zu Standhöhe und Reichhöhe siehe Seite 7.



Beim Benutzen von Sprossenleitern empfehlen wir den Einsatz eines Arbeitspodestes. Siehe Seite 158 + 181.



6047 Mehrzweckleiter, dreiteilig

S

- › Vielseitig verwendbar als Anlege-, Schiebe- oder Stehleiter.
- › Leiterinnenbreite 300 mm (Oberteil).
- › Sprossen aus stark profiliertem Strangpressprofil, daher erhöhte Rutschfestigkeit.
- › Massive Stahlbeschläge.
- › Ab Größe 3×10 mit Wandlaufrollen zum komfortablen Ausfahren der Leiter.
- › Spreizsicherung durch hochfeste, 30 mm breite Perlongurte.
- › Zwei starre Streben gegen unbeabsichtigtes Zusammenklappen (ab Größe 3×7).
- › Stabile Aussteifungsstreben am Antritt.
- › Aufbau in Treppenstellung möglich bis Größe 3×10 mit Klemmbeschlagset*. Bis Größe 3×9 serienmäßig vormontiert, bei Größe 3×10 als Zubehör.
- › Mit Holm verschraubte, leicht auswechselbare Leiterfüße.
- › Gebogene Traverse mit 125 mm Bodenfreiraum.



Sprossenzahl	3×6	3×7	3×8	3×9	3×10	3×12	3×14
Holm oben/Mitte/unten (ca. mm)	60/60/60	66/66/66	71/71/71	83/83/83	83/83/83	89/89/89	89/89/89
Sprossenzahl max. ausgefahren	14	17	19	23	25	30	34
Länge eingefahren (ca. m)	1,87	2,15	2,43	2,71	3,02	3,63	4,17
Länge Anlegeleiter ausgefahren (ca. m)	4,11	4,95	5,51	6,63	7,22	8,66	9,78
Standhöhe Stehleiter mit Steckteil (ca. m)	1,60	2,13	2,65	3,20	3,71	4,55	5,31
Reichhöhe Stehleiter mit Steckteil (ca. m)	3,60	4,13	4,65	5,20	5,71	6,55	7,31
Standhöhe Anlegeleiter (ca. m)	3,00	3,80	4,35	5,45	5,99	7,34	8,42
Reichhöhe Anlegeleiter (ca. m)	5,00	5,80	6,35	7,45	7,99	9,34	10,42
senkr. Höhe Stehleiter mit Steckteil (ca. m)	2,89	3,42	3,95	4,42	4,97	5,80	6,58
Breite ausgefahren oben/Mitte/unten (ca. mm)	355/425/1.030	355/425/1.030	355/425/1.030	355/425/1.160	355/425/1.160	355/425/1.285	355/425/1.285
Schrittlänge (ca. m)	1,31	1,50	1,64	1,82	2,00	2,36	2,73
Gewicht (ca. kg)	12,4	14,6	17,1	20,7	22,5	28,3	34,7
Best.-Nr.	604718	604721	604724	604727	604730	604736	604742
Preis ohne MwSt. €	489,00	539,00	592,00	668,00	742,00	869,00	1.039,00

Erläuterung zu Standhöhe und Reichhöhe siehe Seite 7.

Empfohlenes Zubehör:



Klemmbeschlagset für Treppenstellung



Wandabstandshalter für Sprossenleitern



Leiterhalterset für Dachrinnen



Universal-Leitertritt klappbar



Fußspitzenset für Traversen



Eimerhaken für Sprossenleitern



4023 Sprossenstehtleiter, beidseitig begehbar

S

- › Kippsicher durch konische Ausführung.
- › Sprossen aus Walzprofil.
- › Verschraubte, leicht auswechselbare Aluminium-Scharniere.
- › Spreizsicherung durch hochfeste, 25 mm breite Perlongurte.
- › Mit Holm verpresste Leiterfüße.

Beim Benutzen von Sprossenleitern empfehlen wir den Einsatz eines Arbeitspodestes. Siehe Seite 158 + 181.



Sprossenzahl	2×5	2×6	2×7	2×8	2×10	2×12
Holm (ca. mm)	60	60	60	60	60	60
Länge (ca. m)	1,47	1,75	2,05	2,33	2,88	3,44
Standhöhe (ca. m)	0,77	1,00	1,30	1,55	2,07	2,60
Reichhöhe (ca. m)	2,77	3,00	3,30	3,55	4,07	4,60
senkr. Gesamthöhe (ca. m)	1,45	1,70	1,95	2,25	2,75	3,30
Breite oben/unten (ca. mm)	340/505	340/535	340/565	340/595	340/655	340/715
Schrittlänge (ca. m)	0,95	1,15	1,25	1,45	1,85	2,05
Gewicht (ca. kg)	5,1	6,1	7,3	8,4	10,9	13,6
Best.-Nr.	402310	402312	402314	402316	402320	402324
Preis ohne MwSt. €	154,00	189,00	199,00	230,00	283,00	348,00

Erläuterung zu Standhöhe und Reichhöhe siehe Seite 7.

Empfohlenes Zubehör:



S. 158

Universal-Leitertritt klappbar



S. 164

Eimerhaken für Sprossenleitern



S. 164

Werkzeugtasche



S. 157

Fußverlängerungsset

Ersatzteil:

- › Ersatzteilset Scharniere, Best.-Nr. 0054045, Preis/Set ohne MwSt. € 32,00, siehe auch Seite 172.



6023 Sprossenstehtleiter, beidseitig begehbar

S

- › Kippsicher durch konische Ausführung.
- › Sprossen aus stark profiliertem Strangpressprofil, daher erhöhte Rutschfestigkeit.
- › Verschraubte, leicht auswechselbare Aluminium-Scharniere.
- › Spreizsicherung durch hochfeste, 30 mm breite Perlongurte.
- › Stabile Aussteifungsstreben am Antritt.
- › Mit Holm verschraubte, leicht auswechselbare Leiterfüße mit großer Auflagefläche.

Beim Benutzen von Sprossenleitern empfehlen wir den Einsatz eines Arbeitspodestes. Siehe Seite 158 + 181.

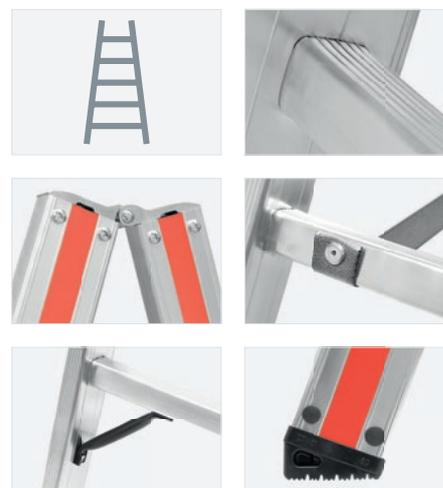

Sprossenzahl	2×5	2×6	2×7	2×8	2×9	2×10	2×12	2×14	2×16
Holm (ca. mm)	60	60	60	60	60	60	60	71	71
Länge (ca. m)	1,57	1,85	2,13	2,40	2,69	2,95	3,53	4,10	4,65
Standhöhe (ca. m)	0,82	1,09	1,36	1,63	1,90	2,17	2,71	3,25	3,79
Reichhöhe (ca. m)	2,82	3,09	3,36	3,63	3,90	4,17	4,71	5,25	5,79
senkr. Gesamthöhe (ca. m)	1,50	1,75	2,00	2,30	2,55	2,85	3,40	3,90	4,45
Breite oben/unten (ca. mm)	340/505	340/535	340/565	340/595	340/625	340/655	340/715	340/775	340/835
Schrittlänge (ca. m)	1,00	1,15	1,30	1,45	1,60	1,85	2,05	2,40	2,60
Gewicht (ca. kg)	5,8	6,8	7,8	9,2	10,3	11,4	14,1	18,8	22,5
Best.-Nr.	602310	602312	602314	602316	602318	602320	602324	602328	602332
Preis ohne MwSt. €	227,00	262,00	297,00	335,00	374,00	405,00	481,00	556,00	666,00

Erläuterung zu Standhöhe und Reichhöhe siehe Seite 7.

Empfohlenes Zubehör:



S. 158

Universal-Leitertritt klappbar



S. 164

Eimerhaken für Sprossenleitern



S. 164

Werkzeugtasche



S. 157

Fußverlängerungsset

Ersatzteile:

- › Ersatzteilset Scharniere, bis Größe 2×12, Best.-Nr. 0054045, Preis/Set ohne MwSt. € 32,00, siehe auch Seite 172.
- › Ersatzteilset Scharniere, ab Größe 2×14, Best.-Nr. 0054046, Preis/Set ohne MwSt. € 32,00, siehe auch Seite 172.



1499 Holzstehleiter mit Komfortsicherheitsauftritt

- > Holme aus Nadelholz.
- > Hochwertige Holm-Sprossen-Verbindung durch Zweifinger-Verzapfung.
- > Sprossen aus stabilem Buchenholz.
- > Spreizsicherung durch hochfeste, 20 mm breite Perlongurte.
- > Stabiler Eimerhaken.

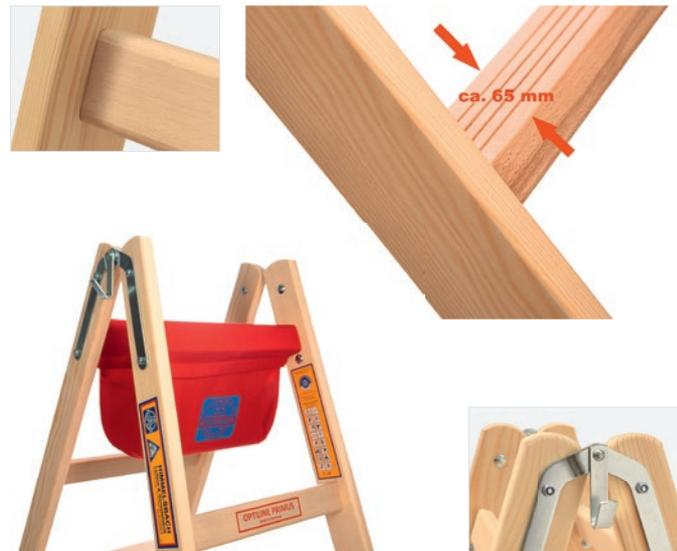

Beim Benutzen von Sprossenleitern empfehlen wir den Einsatz eines Arbeitspodestes. Siehe Seite 158 + 181.

Sprossenzahl	2x3	2x4	2x5	2x6	2x7	2x8	2x10	2x12
Holm (ca. mm)	60	60	60	60	60	60	60	60
Länge (ca. m)	0,95	1,24	1,52	1,80	2,08	2,36	2,92	3,48
Standhöhe (ca. m)	0,30	0,55	0,85	1,10	1,40	1,65	2,20	2,75
Reichhöhe (ca. m)	2,30	2,55	2,85	3,10	3,40	3,65	4,20	4,75
senkr. Gesamthöhe (ca. m)	0,90	1,18	1,45	1,70	2,00	2,25	2,75	3,30
Breite oben/unten (ca. mm)	345/440	345/470	345/500	345/530	345/560	345/590	345/650	345/710
Schrittlänge (ca. m)	0,66	0,86	1,02	1,21	1,36	1,47	1,90	2,44
Gewicht (ca. kg)	4,5	7,0	8,0	10,0	11,0	13,0	17,0	21,0
Best.-Nr.	149906	149908	149910	149912	149914	149916	149920	149924

Erläuterung zu Standhöhe und Reichhöhe siehe Seite 7.

Bitte fordern Sie unseren Katalog Nr. 2 (Holz) an!

Empfohlenes Zubehör:



S. 175

Werkzeugtasche



S. 157

Fußverlängerung

Abbildung ähnlich der aktuellen Ausführung



Außenschuh für Sprossenleitern
Leiterschuh 62 x 25 mm
für Leiterntyp 1490/1590/1400/1500

Leiterschuhgröße (mm)	62x25
Best.-Nr.	824425



1410 Holz-Sprossenstehleiter, beidseitig begehbar

S

- > Holme aus Nadel- oder Schichtholz.
- > Hochwertige Holm-Sprossen-Verbindung durch Zweifinger-Verzapfung.
- > Sprossen aus stabilem Buchenholz.
- > Spreizsicherung durch hochfeste, 20 mm breite Perlongurte.
- > Stabiler Eimerhaken.

Beim Benutzen von Sprossenleitern empfehlen wir den Einsatz eines Arbeitspodestes. Siehe Seite 158 + 181.



Sprossenzahl	2x3	2x4	2x5	2x6	2x7	2x8	2x10	2x12
Holm (ca. mm)	60	60	60	60	60	60	60	60
Länge (ca. m)	0,95	1,24	1,52	1,80	2,08	2,36	2,92	3,48
Standhöhe (ca. m)	0,30	0,55	0,85	1,10	1,40	1,65	2,20	2,75
Reichhöhe (ca. m)	2,30	2,55	2,85	3,10	3,40	3,65	4,20	4,75
senkr. Gesamthöhe (ca. m)	0,90	1,18	1,45	1,70	2,00	2,25	2,75	3,30
Breite oben/unten (ca. mm)	345/440	345/470	345/500	345/530	345/560	345/590	345/650	345/710
Schrittlänge (ca. m)	0,66	0,86	1,02	1,21	1,36	1,47	1,90	2,16
Gewicht (ca. kg)	4,5	7,0	8,0	10,0	11,0	13,0	17,0	25,0
Best.-Nr.	141006	141008	141010	141012	7141014	141016	141020	141024

Erläuterung zu Standhöhe und Reichhöhe siehe Seite 7.

Bitte fordern Sie unseren Katalog Nr. 2 (Holz) an!

Empfohlenes Zubehör:



S. 175

Werkzeugtasche



S. 157

Fußverlängerung

Abbildung ähnlich der aktuellen Ausführung



Außenschuh für Sprossenleitern
Leiterschuh 62 x 25 mm
für Leiterntyp 1490/1590/1400/1500

G

Leiterschuhgröße (mm)	62x25
Best.-Nr.	824425



4043 Vielzweckleiter

S

- › Vielseitig verwendbar als Anlegeleiter, Stehleiter, Arbeitsbühne oder Treppenarbeitsbühne.
- › Sprossen aus Walzprofil.
- › Leicht bedienbare Stahl-Bügelgelenke, die in jeder Position automatisch einrasten.
- › Stabile Traverse für hohe Standsicherheit.
- › Geringer Platzbedarf bei Lagerung und Transport.

Hinweis:
Gelenke müssen sauber gehalten und regelmäßig geschmiert werden!

Beim Benutzen von Sprossenleitern empfehlen wir den Einsatz eines Arbeitspodestes. Siehe Seite 158 + 181.



Diese Positionen sind nur bei Größe 4x3 möglich.



Sprossenzahl	4x3	4x4
Holm (ca. mm)	60	60
Länge Anlegeleiter (ca. m)	3,47	4,59
Standhöhe Stehleiter (ca. m)	1,01	1,55
Reichhöhe Stehleiter (ca. m)	3,01	3,55
Standhöhe Anlegeleiter (ca. m)	2,50	3,60
Reichhöhe Anlegeleiter (ca. m)	4,50	5,60
Arbeitsbühne LxBxH (ca. m)	1,40x0,29x0,90	nicht möglich
zusammengeklappt LxBxH (ca. m)	0,90x0,70x0,30	1,20x0,81x0,30
senkr. Höhe Stehleiter (ca. m)	1,70	2,25
Breite als Stehleiter oben/unten (ca. mm)	355/697	355/810
Schrittlänge (ca. m)	1,15	1,48
Gewicht (ca. kg)	12,6	14,6
Best.-Nr.	404312	404316
Preis ohne MwSt. €	286,00	323,00

Erläuterung zu Standhöhe und Reichhöhe siehe Seite 7.

Empfohlenes Zubehör:



S. 164 Plattform für Größe 4x3 zur Verwendung als Arbeitsbühne
 › Best.-Nr. 0079639
 › Preis/Stück ohne MwSt. € 54,00



4123 Treppenstehleiter

S

- › Ideal geeignet für Arbeiten auf allen Treppenformen und unebenen Untergründen.
- › Leiter stufenlos höhenverstellbar dank Fußverlängerungen (2×1.000 mm, 2×370 mm).
- › Kippsicher durch konische Ausführung.
- › Sprossen aus Walzprofil.
- › Spreizsicherung durch hochfeste, 25 mm breite Perlongurte.
- › Patentierte Feststellvorrichtung mit Bremsklötzen.

Hinweis:
Der Auf- und Abstieg muss immer auf dem Leiterteil mit den kurzen Verlängerungen erfolgen!

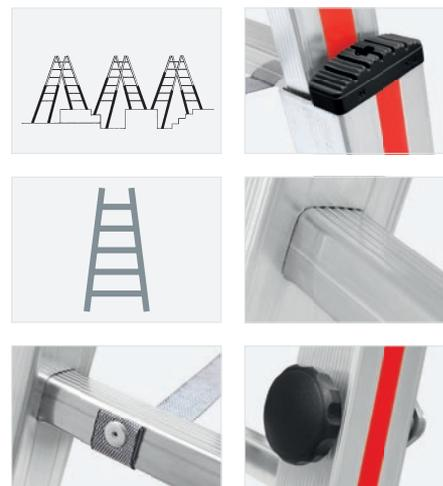

Beim Benutzen von Sprossenleitern empfehlen wir den Einsatz eines Arbeitspodestes. Siehe Seite 158 + 181.



Sprossenzahl	2×5	2×6	2×7	2×8
Holm (ca. mm)	60	60	60	60
Länge ⁽¹⁾ (ca. m)	1,47	1,75	2,05	2,35
Standhöhe ⁽¹⁾ (ca. m)	0,77	1,00	1,30	1,55
Reichhöhe ⁽¹⁾ (ca. m)	2,77	3,00	3,30	3,55
senkr. Gesamthöhe ⁽¹⁾ (ca. m)	1,45	1,70	1,95	2,25
Breite ⁽¹⁾ oben/unten (ca. mm)	340/505	340/535	340/565	340/595
Schrittlänge ⁽¹⁾ (ca. m)	0,95	1,15	1,25	1,45
Gewicht (ca. kg)	12,0	12,8	13,8	15,0
Best.-Nr.	412310	412312	412314	412316
Preis ohne MwSt. €	402,00	420,00	454,00	496,00

⁽¹⁾ Maße sind ohne ausgefahrne Fußverlängerungen.

Erläuterung zu Standhöhe und Reichhöhe siehe Seite 7.

Ersatzteile:

- › Fußverlängerungsset, Länge 0,74 m, Best.-Nr. 0053229, Preis/Set ohne MwSt. € 153,00, siehe auch Seite 157.
- › Fußverlängerungsset, Länge 1,37 m, Best.-Nr. 0050376, Preis/Set ohne MwSt. € 156,00, siehe auch Seite 157.

33032 33040 33048

Zwilling-Stehtleiter

- › 4-teilig
- › treppengängig, höhenverstellbar von Hand von Sprosse zu Sprosse
- › Spannverbindungen für hohe Standsicherheit

Beim Benutzen von Sprossenleitern empfehlen wir den Einsatz eines Arbeitspodestes. Siehe Seite 158 + 181.



Arbeitshöhe (ca. m)	5,10	6,00	7,00
Leiterlänge ausgefahren (ca. m)	4,00	4,80	5,85
Leiterlänge eingefahren (ca. m)	2,50	3,06	3,62
Traversenbreite (ca. m)	0,85	1,10	1,10
Holmhöhe (ca. mm)	73	73	73
Schrittlänge (ca. m)	2,23	2,69	3,33
Sprossenanzahl	4x8	4x10	4x12
Gewicht (ca. kg)	29,0	33,5	39,4
Best.-Nr.	33032	33040	33048
Preis ohne MwSt. €	957,00	1.148,00	1.404,00

G





Stufenleitern

Stufenanlegeleitern Seite 41

Regaleinhängelleiter Seite 43

Stufenstehleitern mit Plattform Seite 44

Stufenstehleitern, beidseitig begehbar Seite 47



6012 Stufenanlegeleiter

- › D-Holm-Konzept sorgt für deutlich höheres Sicherheitsempfinden beim Arbeiten auf der Leiter und für vierfach höhere Verwindungsstabilität der Holme.
- › Achtfach vernietete Stufen mit 80 mm Stufentiefe. Vorder- und Hinterkante mit Holm bündig.
- › Notwendige Lochungen zur Montage von Einhängehaken oder Anlegebrett vorhanden.
- › Zusätzliche Lochung für zweites Paar Einhängehaken zur senkrechten Lagerung vorhanden.
- › Mit Holm vernietete, extra große Leiterschuhe.
- › Vormontage von Anlegebrett oder Einhängehaken möglich. Pauschale Montagekosten: € 30,00 je Leiter (ohne Brett/Einhängehaken).



Stufenzahl	5	6	7	8	9	10	11
Holm (ca. mm)	81	81	81	81	81	81	81
Länge (ca. m)	1,50	1,75	2,00	2,25	2,50	2,75	3,00
Standhöhe (ca. m)	0,45	0,78	0,91	1,14	1,37	1,61	1,84
Reichhöhe (ca. m)	2,45	2,78	2,91	3,14	3,37	3,61	3,84
senkr. Höhe bis Anlegepunkt (ca. m)	1,38	1,61	1,84	2,07	2,30	2,53	2,77
senkr. Höhe bis oberste Stufe (ca. m)	1,14	1,38	1,61	1,84	2,10	2,30	2,53
Breite (ca. mm)	425	425	425	425	425	425	425
Gewicht (ca. kg)	3,4	4,0	4,7	5,2	5,9	6,3	6,9
Best.-Nr.	601205	601206	601207	601208	601209	601210	601211
Preis ohne MwSt. €	126,00	143,00	160,00	179,00	196,00	215,00	238,00

Erläuterung zu Standhöhe und Reichhöhe siehe Seite 7.

Empfohlenes Zubehör:



Anlegebrett-Set



Einhängehakenset

Ersatzteil:

- › Ersatzteilset Holmabdeckungen, Best.-Nr. 0054832, Preis/Set ohne MwSt. € 14,80, siehe auch Seite 168.



8012 Stufenanlegeleiter

S

- › Ideal geeignet für Industrie und Lager.
- › Verstärkte Stufen mit 80 mm Stufentiefe. Vorderkante mit Holm bündig.
- › Notwendige Lochungen zur Montage von Einhängehaken oder Anlegebrett vorhanden.
- › Mit Holm verschraubte, leicht auswechselbare Leiterfüße mit großer Auflagefläche.
- › Vormontage von Anlegebrett oder Einhängehaken möglich. Pauschale Montagekosten: € 30,00 je Leiter (ohne Brett/Einhängehaken).



Stufenzahl	6	7	8	9	10	11
Holm (ca. mm)	71	71	71	71	71	71
Länge (ca. m)	1,73	1,95	2,23	2,48	2,73	2,97
Standhöhe (ca. m)	0,70	0,95	1,20	1,45	1,70	1,95
Reichhöhe (ca. m)	2,70	2,95	3,20	3,45	3,70	3,95
senkr. Höhe bis Anlegepunkt (ca. m)	1,60	1,80	2,05	2,25	2,50	2,75
senkr. Höhe bis oberste Stufe (ca. m)	1,40	1,65	1,85	2,10	2,30	2,55
Breite (ca. mm)	405	405	405	405	405	405
Gewicht (ca. kg)	4,0	4,6	5,2	5,8	6,4	7,0
Best.-Nr.	801206	801207	801208	801209	801210	801211
Preis ohne MwSt. €	150,00	165,00	185,00	205,00	237,00	265,00

Erläuterung zu Standhöhe und Reichhöhe siehe Seite 7.

Empfohlenes Zubehör:



Anlegebrett-Set



Einhängehaken-set



Hinweis:
Diese Leiter ist keine Anlegeleiter nach EN 131-1 und darf daher nicht frei angelegt, sondern nur in eingehängtem Zustand verwendet werden.



8112 Regaleinhängelleiter

S

- › Ideal geeignet für Industrie und Lager.
- › Verstärkte Stufen mit 80 mm Stufentiefe. Vorderkante mit Holm bündig.
- › Inkl. Einhängehaken (Ø 30 mm).
- › Mit Holm verschraubte, leicht auswechselbare Leiterfüße mit großer Auflagefläche.



Stufenzahl	12	13	15	17
Holm (ca. mm)	71	71	71	71
Länge (ca. m)	3,20	3,49	3,98	4,48
Standhöhe (ca. m)	2,20	2,45	2,95	3,45
Reichhöhe (ca. m)	4,20	4,45	4,95	5,45
senkr. Höhe bis Einhängepunkt (ca. m)	2,95	3,20	3,65	4,10
senkr. Höhe bis oberste Stufe (ca. m)	2,80	3,00	3,50	3,95
Breite (ca. mm)	405	405	405	405
Gewicht (ca. kg)	8,1	8,6	9,8	10,9
Best.-Nr.	811212	811213	811215	811217
Preis ohne MwSt. €	301,00	324,00	365,00	406,00

Erläuterung zu Standhöhe und Reichhöhe siehe Seite 7.



4026 Stufenstehtleiter mit Plattform, 5 einseitig begehbar

- › Eloxierte Holme (kein schwarzer Aluminiumabrieb).
- › Stufentiefe 80 mm. Vorderkante mit Holm bündig.
- › Plattformabmessung 250×250 mm.
- › Ab Größe 7 mit Spreizsicherung durch hochfeste, 20 mm breite Perlongurte.
- › Stabile Aussteifungsstreben am Antritt.
- › Geräumige, funktionale Ablageschale aus hochfestem Kunststoff.
- › Stabiler Eimerhaken mit 25 kg Tragkraft.
- › Mit Holm verpresste, extra große Leiterschuhe.



Stufenzahl inkl. Plattform	3	4	5	6	7	8
Holm (ca. mm)	55	55	55	55	55	55
Länge (ca. m)	1,37	1,62	1,87	2,12	2,36	2,61
Standhöhe (Höhe bis Plattform) (ca. m)	0,65	0,88	1,11	1,35	1,58	1,80
Reichhöhe (ca. m)	2,65	2,88	3,11	3,35	3,58	3,80
senkr. Gesamthöhe (ca. m)	1,25	1,48	1,71	1,95	2,18	2,40
Breite oben/unten (ca. mm)	280/415	280/440	280/465	280/495	280/520	280/545
Schrittlänge (ca. m)	0,70	0,85	1,00	1,15	1,30	1,50
Gewicht (ca. kg)	4,0	4,9	5,6	6,4	7,4	7,9
Best.-Nr.	402603	402604	402605	402606	402607	402608
Preis ohne MwSt. €	153,00	176,00	193,00	229,00	262,00	288,00

Erläuterung zu Standhöhe und Reichhöhe siehe Seite 7.

Ersatzteile:

- › Ersatzteilset Ablageschale, Best.-Nr. 0054834, Preis/Set ohne MwSt. € 17,20, siehe auch Seite 175.
- › Reparaturset Brückenheber, Best.-Nr. 0053991, Preis/Set ohne MwSt. € 29,50, siehe auch Seite 172.



6026 Stufenstehtleiter mit Plattform, 5 einseitig begehbar

- > D-Holm-Konzept sorgt für deutlich höheres Sicherheitsempfinden beim Arbeiten auf der Leiter und für vierfach höhere Verwindungsstabilität der Holme.
- > Achtfach vernietete Stufen mit 80 mm Stufentiefe. Vorder- und Hinterkante mit Holm bündig.
- > Plattformabmessung 250×250 mm.
- > Ab Größe 6 mit Spreizsicherung durch hochfeste, 20 mm breite Perlongurte.
- > Tiefe Ablageschale aus Aluminium mit Einhängemöglichkeit für Eimer.
- > Mit Holm vernietete, extra große Leiterschuhe.

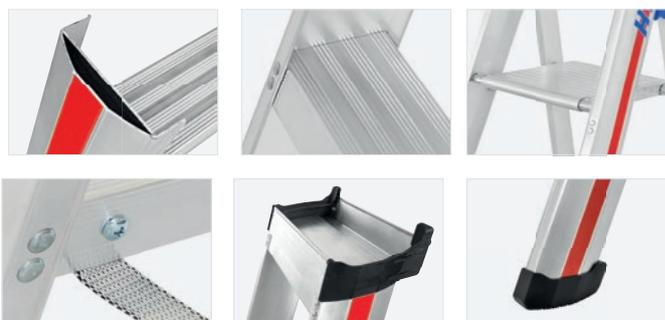

Stufenzahl inkl. Plattform	3	4	5	6	7	8	10
Holm (ca. mm)	81	81	81	81	81	81	81
Länge (ca. m)	1,45	1,70	1,95	2,22	2,45	2,70	3,20
Standhöhe (Höhe bis Plattform) (ca. m)	0,68	0,91	1,14	1,37	1,60	1,84	2,30
Reichhöhe (ca. m)	2,68	2,91	3,14	3,37	3,60	3,84	4,30
senkr. Gesamthöhe (ca. m)	1,33	1,56	1,79	2,02	2,25	2,49	2,95
Breite oben/unten (ca. mm)	305/450	305/475	305/500	305/525	305/550	305/575	305/625
Schrittlänge (ca. m)	0,70	0,85	1,00	1,15	1,30	1,50	1,80
Gewicht (ca. kg)	5,6	5,8	6,6	8,2	9,4	10,5	12,2
Best.-Nr.	602603	602604	602605	602606	602607	602608	602610
Preis ohne MwSt. €	195,00	224,00	257,00	293,00	331,00	367,00	433,00

Erläuterung zu Standhöhe und Reichhöhe siehe Seite 7.

Ersatzteile:

- > Ersatzteilset Scharnierverkleidungen, Best.-Nr. 0054963, Preis/Set ohne MwSt. € 7,40, siehe auch Seite 168.
- > Reparaturset Brückenheber, Best.-Nr. 0053991, Preis/Set ohne MwSt. € 29,50, siehe auch Seite 172.



8026 Stufenstehtleiter mit Plattform, 5 einseitig begehbar

- › Extrem robuste Stufenstehtleiter für Industrie und Handwerk.
- › Verstärkte Stufen mit 80 mm Stufentiefe. Vorderkante mit Holm bündig.
- › Plattformabmessung 250×250 mm.
- › Ab Größe 7 mit Spreizsicherung durch hochfeste, 30 mm breite Perlongurte.
- › Stabile Aussteifungsstreben am Antritt.
- › Massive Ablageschale aus Aluminium mit Einhängemöglichkeit für Eimer.
- › Mit Holm verschraubte, leicht auswechselbare Leiterfüße mit großer Auflagefläche.

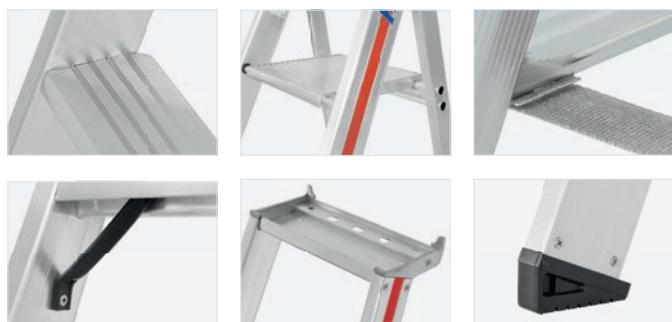

Stufenzahl inkl. Plattform	4	5	6	7	8	10	12	14
Holm (ca. mm)	71	71	71	71	71	71	71	71
Länge (ca. m)	1,70	1,95	2,20	2,45	2,70	3,20	3,70	4,20
Standhöhe (Höhe bis Plattform) (ca. m)	0,93	1,16	1,40	1,63	1,85	2,32	2,78	3,25
Reichhöhe (ca. m)	2,93	3,16	3,40	3,63	3,85	4,32	4,78	5,25
senkr. Gesamthöhe (ca. m)	1,55	1,78	2,01	2,25	2,48	2,94	3,40	3,87
Breite oben/unten (ca. mm)	305/480	305/500	305/530	305/550	305/570	305/630	305/680	305/740
Schrittlänge (ca. m)	0,90	1,05	1,20	1,35	1,50	1,85	2,20	2,55
Gewicht (ca. kg)	5,8	6,7	7,6	8,6	9,6	12,0	14,5	18,0
Best.-Nr.	802604	802605	802606	802607	802608	802610	802612	802614
Preis ohne MwSt. €	237,00	266,00	309,00	341,00	374,00	433,00	497,00	573,00

Erläuterung zu Standhöhe und Reichhöhe siehe Seite 7.

Empfohlenes Zubehör:



4 Federrollen+2 starre Streben inkl. Montage
Schwenkbare/starre Rollen je nach Variante frei wählbar. (Bitte bei Ihrer Bestellung gewünschte Befestigungsvariante für die Federrollen angeben.)

Die Montage von Federrollen wird im Hinblick auf das Sicherheitsempfinden des Benutzers nur bis zur Größe 6 empfohlen. Bei größeren Höhen empfehlen wir die Verwendung von Kipprollen, siehe Seite 161



S. 161

Federrollen- und Strebensatz zur Selbstmontage
› Schwenkbare/starre Rollen frei wählbar.

	Variante 1	Variante 2	Variante 3	Variante 4
Leiterteil	2 schwenkbare Rollen (davon 1 Rolle mit Feststellbremse)	2 schwenkbare Rollen (davon 1 Rolle mit Feststellbremse)	2 starre Rollen	2 starre Rollen
Stützteil	2 starre Rollen	2 schwenkbare Rollen	2 starre Rollen	2 schwenkbare Rollen
Streben	2 starre Streben	2 starre Streben	2 starre Streben	2 starre Streben
Preis ohne MwSt. €	245,00	245,00	245,00	245,00

¹schwenkbare Rolle ohne Feststellbremse; ²schwenkbare Rolle mit Feststellbremse; ³starre Rolle

Ersatzteile:

- › Ersatzteilset Ablageschale, Best.-Nr. 0054838, Preis/Set ohne MwSt. € 42,00, siehe auch Seite 175.
- › Ersatzteilset Scharnierverkleidungen, Best.-Nr. 0054964, Preis/Set ohne MwSt. € 7,40, siehe auch Seite 168.



4024 Stufenstehtleiter, beidseitig begehbar

S

- › Eloxierte Holme (kein schwarzer Aluminiumabrieb).
- › Stufentiefe 80 mm. Vorderkante mit Holm bündig.
- › Stabile Stahl-Scharniere.
- › Spreizsicherung durch hochfeste, 20 mm breite Perlongurte.
- › Stabile Aussteifungstreben am Antritt.
- › Mit Holm verpresste, extra große Leiterschuhe.

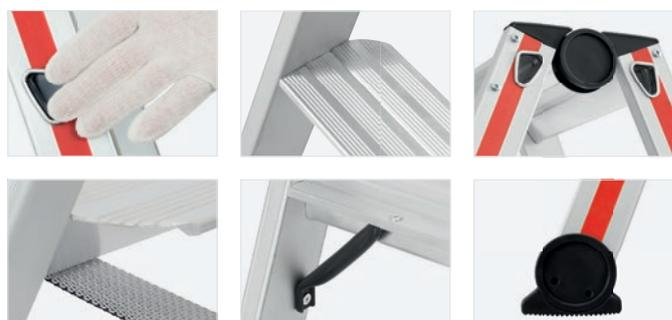

Stufenzahl	2×3	2×4	2×5	2×6	2×7	2×8
Holm (ca. mm)	55	55	55	55	55	55
Länge (ca. m)	0,78	1,03	1,28	1,53	1,79	2,02
Standhöhe (ca. m)	0,19	0,42	0,65	0,88	1,12	1,34
Reichhöhe (ca. m)	2,19	2,42	2,65	2,88	3,12	3,34
senkr. Gesamthöhe (ca. m)	0,70	0,90	1,15	1,38	1,61	1,84
Breite oben/unten (ca. mm)	340/410	340/435	340/460	340/485	340/510	340/540
Schrittlänge (ca. m)	0,75	0,90	1,10	1,30	1,50	1,65
Gewicht (ca. kg)	3,6	4,5	5,5	6,7	8,0	8,8
Best.-Nr.	402406	402408	402410	402412	402414	402416
Preis ohne MwSt. €	143,00	163,00	192,00	220,00	254,00	270,00

Erläuterung zu Standhöhe und Reichhöhe siehe Seite 7.

Ersatzteil:

- › Ersatzteilset Gelenke, Best.-Nr. 0052872, Preis/Set ohne MwSt. € 32,50, siehe auch Seite 171



6024 Stufenstehtleiter,
beidseitig begehbar

S

- › D-Holm-Konzept sorgt für deutlich höheres Sicherheitsempfinden beim Arbeiten auf der Leiter und für vierfach höhere Verwindungsstabilität der Holme.
- › Achtfach vernietete Stufen mit 80 mm Stufentiefe. Vorder- und Hinterkante mit Holm bündig.
- › Wartungsfreundliche Scharnierelemente (Schmutz kann sich nicht festsetzen).
- › Spreizsicherung durch hochfeste, 20 mm breite Perlongurte.
- › Mit Holm vernietete, extra große Leiterschuhe.



Stufenzahl	2x2*	2x3	2x4	2x5	2x6	2x7	2x8	2x10
Holm (ca. mm)	81	81	81	81	81	81	81	81
Länge (ca. m)	0,52	0,78	1,02	1,26	1,50	1,77	2,00	2,50
Standhöhe (ca. m)	0,21	0,21	0,44	0,67	0,91	1,14	1,37	1,83
Reichhöhe (ca. m)	2,21	2,21	2,44	2,67	2,91	3,14	3,37	3,83
senkr. Gesamthöhe (ca. m)	0,45	0,65	0,90	1,15	1,35	1,60	1,80	2,30
Breite oben/unten (ca. mm)	375/425	375/450	375/475	375/500	375/525	375/550	375/575	375/625
Schrittlänge (ca. m)	0,55	0,75	0,95	1,15	1,35	1,55	1,75	2,10
Gewicht (ca. kg)	3,2	4,6	5,7	6,9	8,1	9,5	10,8	13,7
Best.-Nr.	602404	602406	602408	602410	602412	602414	602416	602420
Preis ohne MwSt. €	144,00	176,00	210,00	252,00	288,00	323,00	359,00	425,00

* Die Größe 2x2 kann nicht entsprechend der DIN EN 131 verwendet werden und darf nur auf der untersten Stufe betreten werden. Dabei ist für eine ausreichende Sicherung zu sorgen (z. B. durch Festhalten an einem gesicherten Punkt).

Erläuterung zu Standhöhe und Reichhöhe siehe Seite 7.

Empfohlenes Zubehör:



S. 163

Haltebügel

- › Best.-Nr. 0051483
- › Preis/Stück ohne MwSt. € 21,00



8024 Stufenstehtleiter, beidseitig begehbar

- › Extrem robuste Stufenstehtleiter für Industrie und Handwerk.
- › Verstärkte Stufen mit 80 mm Stufentiefe. Vorderkante mit Holm bündig.
- › Massive Gelenke aus Alu-Guss (leicht auswechselbar).
- › Spreizsicherung durch hochfeste, 30 mm breite Perlongurte.
- › Stabile Aussteifungstreben am Antritt.
- › Mit Holm verschraubte, leicht auswechselbare Leiterfüße mit großer Auflagefläche.



Stufenzahl	2x2*	2x3	2x4	2x5	2x6	2x7	2x8	2x9	2x10	2x12
Holm (ca. mm)	71	71	71	71	71	71	71	71	71	71
Länge (ca. m)	0,53	0,77	1,04	1,30	1,53	1,80	2,05	2,28	2,54	3,04
Standhöhe (ca. m)	0,22	0,22	0,45	0,69	0,92	1,15	1,38	1,61	1,85	2,31
Reichhöhe (ca. m)	2,22	2,22	2,45	2,69	2,92	3,15	3,38	3,61	3,85	4,31
senkr. Gesamthöhe (ca. m)	0,45	0,70	0,95	1,15	1,40	1,65	1,85	2,10	2,30	2,80
Breite oben/unten (ca. mm)	355/410	355/430	355/450	355/475	355/500	355/525	355/550	355/575	355/600	355/650
Schrittlänge (ca. m)	0,60	0,80	0,98	1,15	1,30	1,50	1,70	1,95	2,15	2,50
Gewicht (ca. kg)	3,2	4,6	5,6	6,8	8,2	9,4	10,5	12,2	13,8	16,5
Best.-Nr.	802404	802406	802408	802410	802412	802414	802416	802418	802420	802424
Preis ohne MwSt. €	148,00	183,00	214,00	255,00	293,00	329,00	369,00	407,00	437,00	523,00

* Die Größe 2x2 kann nicht entsprechend der DIN EN 131 verwendet werden und darf nur auf der untersten Stufe betreten werden. Dabei ist für eine ausreichende Sicherung zu sorgen (z. B. durch Festhalten an einem gesicherten Punkt).

Erläuterung zu Standhöhe und Reichhöhe siehe Seite 7.

Empfohlenes Zubehör:



4 Federrollen + 2 starre Streben inkl. Montage
Schwenkbare/starre Rollen je nach Variante frei wählbar. (Bitte bei Ihrer Bestellung gewünschte Befestigungsvariante für die Federrollen angeben.)

Die Montage von Federrollen wird im Hinblick auf das Sicherheitsempfinden des Benutzers nur bis zur Größe 2x8 empfohlen.



S. 161

Federrollen- und Strebensatz zur Selbstmontage
› Schwenkbare/starre Rollen frei wählbar.

	Variante 1	Variante 2	Variante 3	Variante 4
Leiterteil 1	2 schwenkbare Rollen (davon 1 Rolle mit Feststellbremse)	2 schwenkbare Rollen (davon 1 Rolle mit Feststellbremse)	2 starre Rollen	2 starre Rollen
Leiterteil 2	2 starre Rollen	2 schwenkbare Rollen (davon 1 Rolle mit Feststellbremse)	2 starre Rollen	2 schwenkbare Rollen (davon 1 Rolle mit Feststellbremse)
Streben	2 starre Streben	2 starre Streben	2 starre Streben	2 starre Streben
Preis ohne MwSt. €	245,00	245,00	245,00	245,00

¹⁾schwenkbare Rolle ohne Feststellbremse; ²⁾schwenkbare Rolle mit Feststellbremse; ³⁾starre Rolle

Ersatzteil:

› Ersatzteilset Gelenke, Best.-Nr. 0053864, Preis/Set ohne MwSt. € 42,00, siehe auch Seite 171.

Die Stärkste aller Leitern

Stufen-Anlegeleiter:

- › Belastung max. 250 kg.
- › 60 mm tiefe Leichtmetall-Breitsprossen mit rutschfester Riffelung.
- › Schwarze, abriebfest eloxierte Holme.
- › Anlegeprofil am oberen Ende für sicheres Anlegen.
- › Sprossen-Holm-Verbindung durch hochfeste Qualitätsbördelung.
- › Sprossen und Holme aus Alu-Strangpressprofilen
- › Auswechselbare 2-Komponenten-Kunststoffschuhe für rutschsicheren Stand und zugleich festen Sitz im Holm.
- › Äußere Breite: 380 mm.

Optionale Sonderausstattung

Elektrisch ableitfähige Leiterschuhe.



Leiterlänge	1,80	2,34	2,92	3,48
Arbeitshöhe (ca. mm)	2,65	3,15	3,70	4,25
Holmhöhe (mm)	73	73	73	73
Sprossenanzahl	6	8	10	12
Gewicht (ca. kg)	3,5	6,5	7,5	9,5
Quertraverse (m)				
Best.-Nr.	41135	41136	41137	41138
Preis ohne MwSt. €	204,00	277,00	319,00	381,00

G

Die Stärkste aller Leitern

Stehleiter, beidseitig begehbar:

- › Belastung max. 250 kg.
- › 60 mm tiefe Leichtmetall-Breitsprossen mit rutschfester Riffelung.
- › Schwarze, abriebfest eloxierte Holme.
- › Robuste Stahlscharniere.
- › Sprossen-Holm-Verbindung durch hochfeste Qualitätsbördelung.
- › Sprossen und Holme aus Alu-Strangpressprofilen.
- › Spreizsicherung durch hochfeste Perlongurte.
- › Auswechselbare 2-Komponenten-Kunststoffschuhe für rutschsicheren Stand und zugleich festen Sitz im Holm.

Optionale Sonderausstattung

Elektrisch ableitfähige Leiterschuhe.
Fahrbare Ausführung.

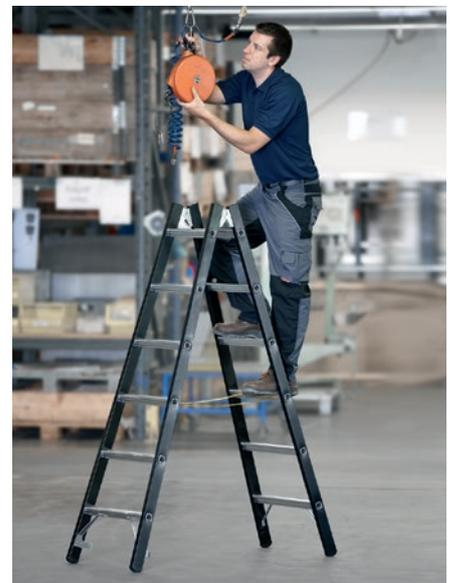

Leiterlänge	1,22	1,50	1,78	2,34
Arbeitshöhe (ca. mm)	2,50	2,75	3,00	3,55
Holmhöhe (mm)	73	73	73	73
Senkrechte Höhe (ca. m)	1,20	1,46	1,75	2,29
Sprossenanzahl	2x4	2x5	2x6	2x8
Gewicht (ca. kg)	6,5	8	8,6	10,5
Quertraverse (m)				
Best.-Nr.	41189	41190	41191	41192
Preis ohne MwSt. €	268,00	338,00	422,50	538,50

G

Regalleitern für Einzelregale

> Ovalrohr <

- › Eloxierter Holme
- › Mit Kunststoff-Stufenbelag
- › Befestigung mittels Winkelschiene parallel zum Regal
- › Obere und untere Rollbeschläge beim Besteigen selbsttätig bremsend
- › Um Kurven fahrbar (Radius = 500 mm)
- › Leichter und geräuscharmer Lauf
- › Ausgezeichnete Standsicherheit
- › Leiter kann platzsparend am Einsatzort senkrecht in Parkstellung gebracht werden

Zubehör

- › Handläufe Typ 0891,
- › Haltegriffe Best.-Nr. 0871 0000 00,
- › Laufschienen und weiteres Zubehör auf Anfrage

- Typ 7503.64.10 Holzstufen mit Kunststoffstufenbelag
- Typ 7501.64 mit Aluminiumstufen

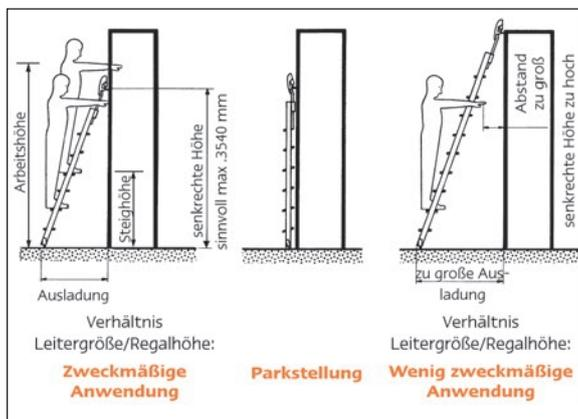

Oberer Rollbeschlag



Unterer Rollbeschlag

Type	7501.6400	7501.6400	7501.6400	7501.6400	7501.6400	7501.6400
Type	7503.6410	7503.6410	7503.6410	7503.6410	7503.6410	7503.6410
Größe	6	7	8	9	10	11
Leiterbreite (ca. mm)	400	400	400	400	400	400
Stufentiefe (mm)	80	80	80	80	80	80
Rollen (Ø mm)	100	100	100	100	100	100
senkr. Höhe von-bis	1,73–2,05	1,96–2,28	2,21–2,52	2,43–2,75	2,67–2,98	2,90–3,22
max. Arbeitshöhe (ca. m)	2,21	2,44	2,68	2,92	3,15	3,39
max. Steighöhe (ca. m)	0,71	0,94	1,18	1,42	1,65	1,89
Ausladung (ca. m)	0,69–0,80	0,77–0,89	0,86–0,97	0,94–1,06	1,03–1,14	1,11–1,23
Best.-Nr.	7501640006	7501640007	7501640008	7501640009	7501640010	7501640011
Best.-Nr.	7503641006	7503641007	7503641008	7503641009	7503641010	7503641011
Preis ohne MwSt. p. Stk. €	495,00	516,50	543,50	568,50	597,50	622,50

G

7740 Fluchtleiter mit Abstandshaltern BGI 638

- › Von der Berufsgenossenschaft geprüft
- › Die Leiter ist am Deckel und auf dem Fußboden mit dem Behälter befestigt.
- › Bei einem Brand oder in anderen Gefahrensituationen Behälterdeckel mit der anhängenden Kettenleiter einfach aus der Fensteröffnung an der Außenfassade herablassen
- › Doppelsprossen aus Aluminium, Ketten aus Stahl, feuerverzinkt
- › Besonders gut zu begehen durch breite Doppelsprossen-Auftrittsflächen und 180 mm tiefe Wandabstandshalter
- › Abstandshalter mit Kunststoffkappen zur Schonung der Wand
- › Platzsparende Aufbewahrung in einem am Fußboden montierten Behälter
- › Belastung ca. 2 Personen
- ›
- ›

Zubehör

- › Haltegriff, bietet zusätzliche Sicherheit beim Ausstieg und ist empfehlenswert.
Aus Rohr Ø 25 mm, Stahl, feuerverzinkt.
Best.-Nr. 0529 8200 00, pro Stück € 60,50.

ACHTUNG

Im Gegensatz zu Himmelsbach-Fluchtleitern besteht bei Fluchtleitern ohne Abstandshalter für den Einsatz an Wänden Absturzgefahr, da solche Leitern wegen fehlendem Freiraum für die Füße äußerst schwierig zu besteigen sind. Diese Leitern sind von der Berufsgenossenschaft nicht zugelassen.



Typ 7740 mit Haltegriff



Deckel mit anhängender Leiter einfach aus dem Fenster an der Außenfassade herablassen



Leiterlänge für 2 Stockwerke (ca. m)	6
Lichte Weite (ca. mm)	330
Sprossenabstand (mm)	280
Doppelsp.-Auftritt Breite (ca. mm)	60
Vorderkante/Wand (ca. mm)	180
Behältergröße (ca. LxBxH mm)	500x280x360
Gewicht (ca. kg/lfd. m)	21
Best.-Nr.	7740000000
Preis ohne MwSt. €	820,50

G



Haltegriff

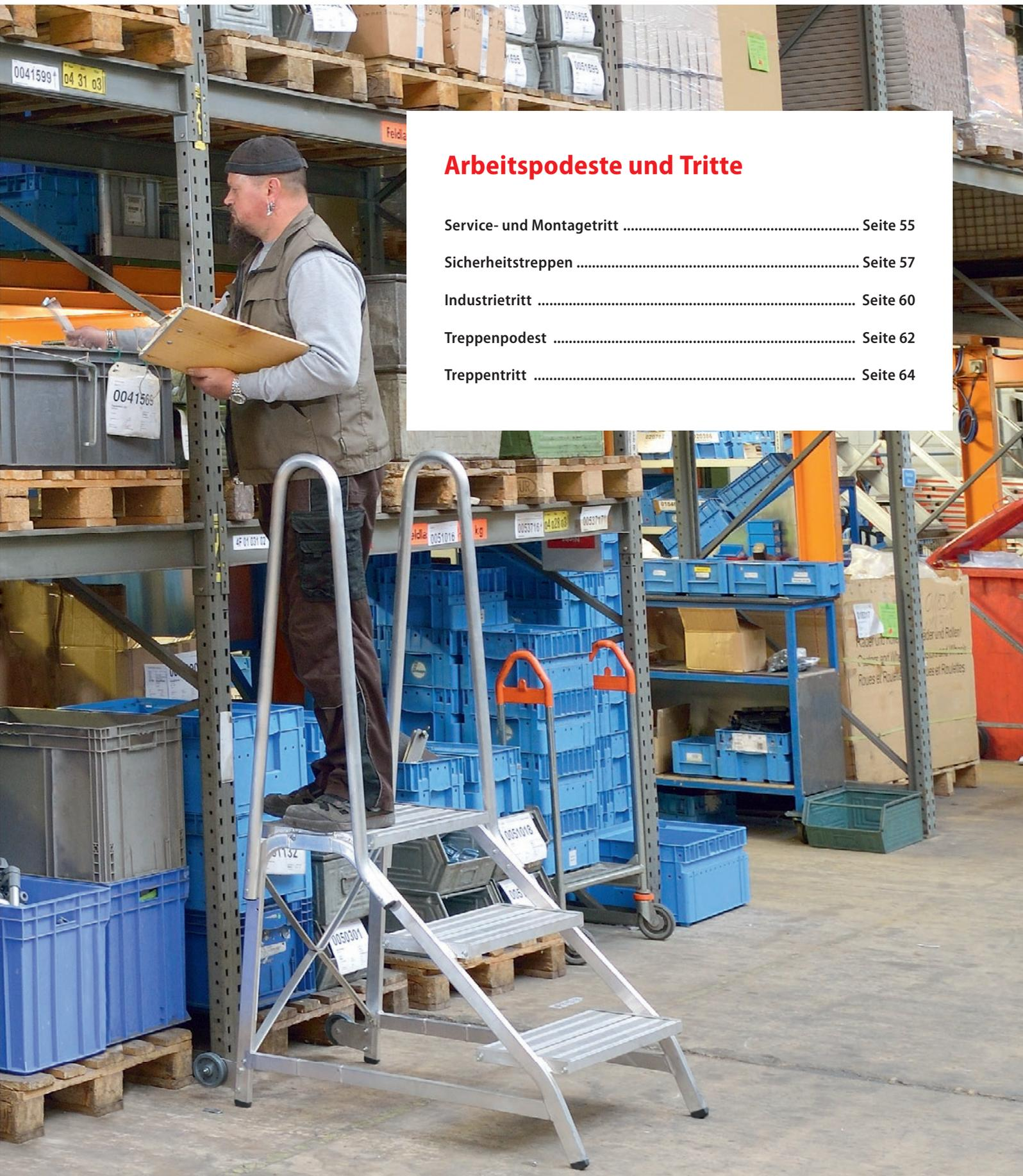

Arbeitspodeste und Tritte

Service- und Montagetricht	Seite 55
Sicherheitstreden	Seite 57
Industrietritt	Seite 60
Treppenpodest	Seite 62
Treppentritt	Seite 64



6030 Klapptritt

- > DIN EN 14183.
- > Trage-Comfort durch praktischen Tragegriff.
- > Geringes Gewicht: 2,1 kg.
- > Gegen unbeabsichtigtes Zusammenklappen gesichert.
- > Optisch hervorragender Gesamteindruck.
- > Stufentiefe 200 mm und Stufenbreite 300 mm.
- > Maximale Belastung: 150 kg (1,5 kN).



Stufenzahl	2
Holm (ca. mm)	32
Länge (ca. m)	0,48
Standhöhe (H oberste Stufe, ca. m)	0,40
Arbeitshöhe (ca. m)	1,90
Reichhöhe (ca. m)	2,40
Breite (ca. mm)	375
zusammengeklappt LxBxH (ca. mm)	460x375x80
Schrittlänge (ca. m)	0,47
Gewicht (ca. kg)	2,1
Best.-Nr.	603002
Preis ohne MwSt. €	91,00

Erläuterung zu Standhöhe und Reichhöhe siehe Seite 7.



Empfohlenes Zubehör:
Aufhängehakenpaar für Klapptritt 6030
 Kunststoffhaken zum Aufhängen des Trittes. Best.-Nr. 0051376.
 Preis/Pair ohne MwSt. € 5,80

Ersatzteile:

Leiterfußset für Klapptritt 6030, Best.-Nr. 0052866, Preis/Set ohne MwSt. € 21,90, siehe auch Seite 166.

Abdeckkappenset für Klapptritt 6030, Best.-Nr. 0052867, Preis/Set ohne MwSt. € 15,80.

Elefantenfüße

- > Rolltritte aus Kunststoff (stoß- und schlagfestes Polypropylen)
- > Für Haushalt, Büro, Ladengeschäft
- > Mit Rollen für leichtes Verfahren
- > Beim Besteigen selbsttätig feststehend
- > leichte Aufbewahrung im Schrank, Nische etc.



Type	Braun	Signalorange	Hellgrau	Schwarz
Höhe (ca. m)	0,22/0,43	0,22/0,43	0,22/0,43	0,22/0,43
Gewicht (ca. kg)	2,6	2,6	2,6	2,6
Best.-Nr.	9534010000	9535010000	9536010000	9538010000
Preis ohne MwSt. p. Stck. €	64,00	64,00	64,00	64,00

G



71020 Service- und Montagetritt

S

- › Besonders geeignet für Lager- und Instandhaltungsarbeiten.
- › Stabile Guss-Plattform mit 400×300 mm Standfläche.
- › Hohe Stabilität durch geschweißte Holm-Stufen-Verbindung.
- › Bequeme, breite Stufen mit 80 mm Stufentiefe.
- › Starre Strebe gegen unbeabsichtigtes Zusammenklappen.
- › Geringer Platzbedarf bei Lagerung und Transport.

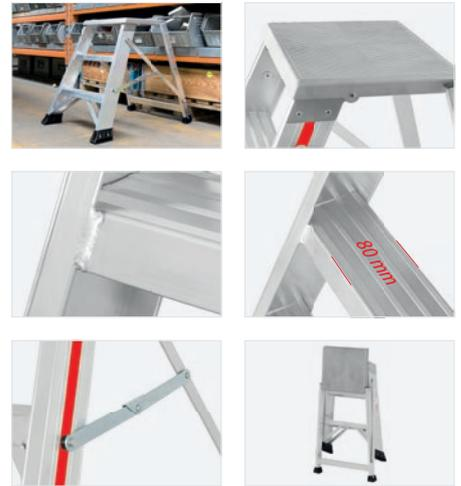

Stufenzahl inkl. Plattform	2	3	4
Holm (ca. mm)	80	80	80
Länge (ca. m)	0,69	0,90	1,13
Standhöhe (ca. m)	0,42	0,62	0,84
Reichhöhe (ca. m)	2,42	2,62	2,84
senkr. Gesamthöhe (ca. m)	0,42	0,62	0,84
Breite oben/unten (ca. mm)	400/530	400/560	400/600
Schrittlänge (ca. m)	0,58	0,72	0,88
Plattformgröße (ca. m)	0,40×0,30	0,40×0,30	0,40×0,30
Gewicht (ca. kg)	4,0	4,7	5,6
Best.-Nr.	7102002	7102003	7102004
Preis ohne MwSt. €	172,00	190,00	216,00

Erläuterung zu Standhöhe und Reichhöhe siehe Seite 7.

JUMBO – klappbare Sicherheitsleiter

- › Jumbo, große Trittstufen (36 x 23 cm) mit rutschfester Gummiauflage.
- › Artikel-Nr. 220 bis 520 B mit geriffelten Stufen.
- › Maximale Standsicherheit durch konische Bauart und griffige Kunststoffschuhe.
- › Höchste Tragfähigkeit durch stabile Zwillingsholme.
- › Beste Verarbeitung bis ins Detail.
- › Geringes Transportmaß - mit nur einem Griff klappt die Jumbo-Sicherheitsstreppe flach zusammen.
- › Geringes Gewicht: Jumbo-Sicherheitsstrecken sind aus Aluminium.
- › Bequeme Treppenneigung
Nr. 210 C & 310 C Auf- und Abstieg mit 60° Neigungswinkel
Nr. 310 bis 510 B Auf- und Abstieg mit 47° Neigungswinkel

Zubehör Artikel-Nr. 600

- › 4 Stück Lenkrollen Ø 50 mm, Gummiummantelung, kugellagert. Die Räder sind gefedert und werden beim Betreten der Stufen automatisch nach oben gedrückt.
- Passend für Sicherheitsstreppe Jumbo ab 3 Stufen.**
Nachträgliche Montage möglich. Preis € 164,00.

Bitte beachten: Nicht für 210 C und 310 C.



Bitte beachten:

End-Nr. 10 = gummiert
End-Nr. 20 = Alu geriffelt

Type	gummiert			mit Sicherheitsbügel gummiert		
	210 C	310 C	310	310 B	410 B	510 B
Ausführung	2-stufig/220C geriffelt	3-stufig/320C geriffelt	3-stufig/320 geriffelt	3-stufig/320B geriffelt	4-stufig/420B geriffelt	5-stufig/520B geriffelt
Standhöhe (m)	0,46	0,68	0,69	0,69	0,92	1,15
Arbeitshöhe (ca. m)	–	8	–	2,70	2,95	3,20
Packmaß (cm)	54,5x48,5x8	78x48x8	112x55x7	–	–	–
Gewicht (ca. kg)	4,2	6,6	7,2	8,3	10,5	12,7
Preis ohne MwSt. €	138,00	191,50	198,00	246,50	307,50	401,00

G

Klappbare Sicherheitstreppe PO

- › Große Trittstufen (36 cm x 23 cm) mit geriffelten Stufen.
- › Maximale Standsicherheit durch konische Bauart und griffige Kunststoffschuhe.
- › Höchste Tragfähigkeit durch stabile Zwillingsholme.
- › Beste Verarbeitung.
- › Geringes Transportmaß – mit nur einem Griff klappt die Sicherheitstreppe flach zusammen.
- › Geringes Gewicht: Sicherheitstreppe sind aus Aluminium.
- › Bequeme Treppenneigung.

Stufenzahl	2	3	G
Ausführung	2-stufig	3-stufig	
Standhöhe (ca. cm)	48,0	72,00	
Gewicht (ca. kg)	4,2	6,5	
Best.-Nr.	PO-2	PO-3	
Preis ohne MwSt. €	104,00	156,50	



Klappbare Sicherheitstreppe PO mit Sicherheitsbügel

Stufenzahl	3	4	G
Ausführung	3-stufig	4-stufig	
Standhöhe (ca. cm)	73,0	96,00	
Gewicht (ca. kg)	7,0	9,3	
Best.-Nr.	PO-3 M	PO-4 M	
Preis ohne MwSt. €	215,50	252,00	



X-Pro

Multifunktionsleiter

Die neue X-Pro® ist eine multifunktionale Bau- und Industrie-Stufenleiter. Diese vielseitige Stufenleiter kann für verschiedene Arbeiten eingesetzt werden.

Die X-Pro® ist sowohl stehend als auch liegend als Werkbank einsetzbar. Durch den integrierten Haltegriff in der Stufenleiter lässt sich die Stufenleiter einfach versetzen. Die X-Pro® ist der perfekte Helfer für jeden Profi!

Durch das Auseinanderklappen der Leiter und das Aufklappen des Bügels entsteht eine Werkbank. Das patentierte Scharniersystem sorgt für zusätzliche Stabilität.

- › Stabile professionelle Stufenleiter mit rutschsicheren Stufen und sehr großer Auftrittsfläche.
- › Auch liegend als Werkbank zu verwenden.
- › Einfach im Gebrauch und Transport durch Haltegriff in der Stufe.
- › Sehr breite Stufen (244 x 366 mm), rutschfest.
- › Feste Grundplatte, für eine Arbeit in völliger Ruhe.
- › Schutz durch Absturzsicherung, Höhe 440 mm.
- › Automatische Sperre, Entriegelung durch Betätigung eines Schiebers.
- › Zusammenklappbar, stark reduzierter Platzbedarf, H 1,04 x B 0,70 x D 0,08 m.
- › Transportgriff
- › Sehr schnelles Ausklappen.
- › Profile aus eloxiertem Aluminium zum Sauberhalten der Hände.

Keine Verschmutzung der Hände.



Material: Alu
 Maximalbelastung: 150 kg
 Hinweis: V-Form-Halterungen

Type	500930	G
Stufenanzahl	2	
Höhe Stufe 1 (ca. m)	0,25	
Höhe Stufe 2 (ca. m)	0,50	
Max.Reichhöhe (ca. m)	2,50	
Maße zusammengeklappt (ca. cm)	1,04x0,7x0,08	
Gewicht (ca. kg)	10,0	
Best.-Nr.	500930	
Preis ohne MwSt. €	270,50	

Standrost aus Aluminium

- › Belastung 300 kg
- › Maße nach Kundenwunsch
- › Gitterrost aus Aluminium
- › Besonders rutschhemmende Standfläche (R 13)



Zubehör/Sonderausstattungen:
Beipack
Bodenbefestigung
 Best.-Nr. 0300500000
Verbinder Laufsteg
 (zur Verbindung von zwei Standrosten)
 Best.-Nr. 0300500001

Type	3005	3005	3005	3005	3005	3005	3005	3005	3005
Lichte Weite (ca. mm)	500	500	500	500	500	500	500	500	500
Senkrechte Höhe (ca. mm)	200	200	200	200	300	300	300	300	300
Außenmaße BxL (ca. mm)	<u>550x500</u>	<u>550x750</u>	<u>550x1000</u>	<u>550x1250</u>	<u>550x500</u>	<u>550x750</u>	<u>550x1000</u>	<u>550x1250</u>	
Best.-Nr.	3005020500	3005020750	3005021000	3005021250	3005030500	3005030750	3005031000	3005031250	
Preis ohne MwSt. €	394,00	477,50	562,00	644,00	419,00	501,00	584,50	668,00	
Type	3006	3006	3006	3006	3006	3006	3006	3006	3006
Lichte Weite (ca. mm)	600	600	600	600	600	600	600	600	600
Senkrechte Höhe (ca. mm)	200	200	200	200	300	300	300	300	300
Außenmaße BxL (ca. mm)	<u>650x500</u>	<u>650x750</u>	<u>650x1000</u>	<u>650x1250</u>	<u>650x500</u>	<u>650x750</u>	<u>650x1000</u>	<u>650x1250</u>	
Best.-Nr.	3006020500	3006020750	3006021000	3006021250	3006030500	3006030750	3006031000	3006031250	
Preis ohne MwSt. €	412,50	495,00	579,50	661,00	435,50	520,50	603,00	686,50	

Andere Abmessungen auf Anfrage.



NEU



2271 Industrietritt nach DIN EN 14183

G

- › Ideal geeignet für Wartung, Instandhaltung und Fertigung.
- › Einzelmodule in 200-mm-Schritten zu verschiedenen Ausbauparametern frei kombinierbar.
- › Durch die parallele Ausführung kann der Tritt bündig an Maschinen und Wände herangefahren werden.
- › Hohe Standfestigkeit und Langlebigkeit durch massive Seitenwangen.
- › Stufen 250 mm tief, oberste Stufe 470 mm.
- › Oberste Stufe mit schwarz-gelber Markierung der Abschlusskante.
- › Senkrechter Stufenabstand 210 mm.
- › Alu-Profilstufen 200 mm tief, Gitterroststufen 240 mm tief.
- › Mit Rollen zum komfortablen Verfahren des Tritts.
- › Bodenmontage mit bestehendem Winkel möglich.
- › Haltevorrichtung ab Größe 3 optional erhältlich.
- › Auslieferung in komplett vormontiertem Zustand.
- › Stufenbelag aus gerieftem Aluminium, alternativ Stahl- oder Aluminium-Gitterrost. Weitere Beläge auf Anfrage möglich.
- › Schraubverbindungen ermöglichen einen einfachen, kostengünstigen Austausch von Komponenten.
- › Zulässige Belastung 150 kg (1,5 kN).

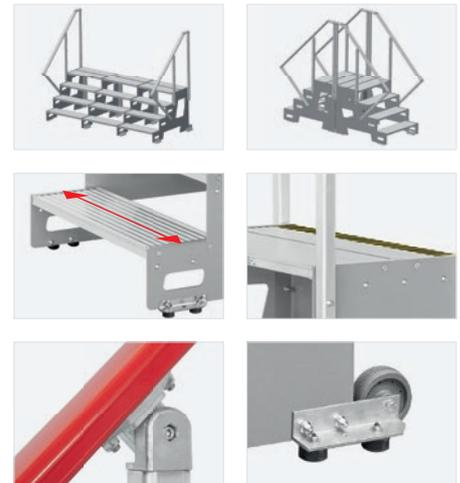

Grundmodule

Stufenzahl	2	2	2	3	3	3	4	4	4
Stufenbreite (ca. mm)	600	800	1.000	600	800	1.000	600	800	1.000
Standhöhe (Höhe oberste Stufe) (ca. m)	0,4	0,4	0,4	0,6	0,6	0,6	0,8	0,8	0,8
Reichhöhe (ca. m)	2,4	2,4	2,4	2,6	2,6	2,6	2,8	2,8	2,8
Ausladung (ca. m)	0,78	0,78	0,78	1,05	1,05	1,05	1,25	1,25	1,25
Gewicht (ca. kg)	14,5	16,0	17,5	23,0	25,0	27,0	29,5	32,0	34,5
Best.-Nr.	22710602	22710802	22711002	22710603	22710803	22711003	22710604	22710804	22711004
Preis ohne MwSt. €	818,00	837,00	864,00	1.179,00	1.205,00	1.239,00	1.483,00	1.523,00	1.564,00

Erläuterung zu Standhöhe und Reichhöhe siehe Seite 7.

Empfohlenes Zubehör:



Haltevorrichtung für 3-stufige Tritte

- › Gewicht: 3,5 kg.
- › Best.-Nr. 22730003
- › Preis/Stück ohne MwSt. € 231,00



Haltevorrichtung für 4-stufige Tritte

- › Gewicht: 5,0 kg.
- › Best.-Nr. 22730004
- › Preis/Stück ohne MwSt. € 272,00

Erweiterungssets

Stufenzahl	2	2	2	3	3	3	4	4	4
Stufenbreite (ca. mm)	600	800	1.000	600	800	1.000	600	800	1.000
Gewicht (ca. kg)	10,5	12,0	13,5	16,0	18,0	20,0	20,5	23,0	25,5
Best.-Nr.	22720602	22720802	22721002	22720603	22720803	22721003	22720604	22720804	22721004
Preis ohne MwSt. €	517,00	536,00	563,00	676,00	740,00	774,00	891,00	925,00	967,00

Mehrpreise für Ausführung mit Gitterrosten

Stufenzahl	2	2	2	3	3	3	4	4	4
Stufenbreite (ca. mm)	600	800	1.000	600	800	1.000	600	800	1.000
Stufen aus Alu-Gitterrost €	124,00	200,00	276,00	186,00	300,00	414,00	248,00	400,00	552,00
Stufen aus Stahl-Gitterrost €	27,00	31,00	51,00	40,00	47,00	77,00	54,00	62,00	102,00
Plattform aus Alu-Gitterrost €	124,00	200,00	276,00	124,00	200,00	276,00	124,00	200,00	276,00
Plattform aus Stahl-Gitterrost €	27,00	31,00	51,00	27,00	31,00	51,00	27,00	31,00	51,00

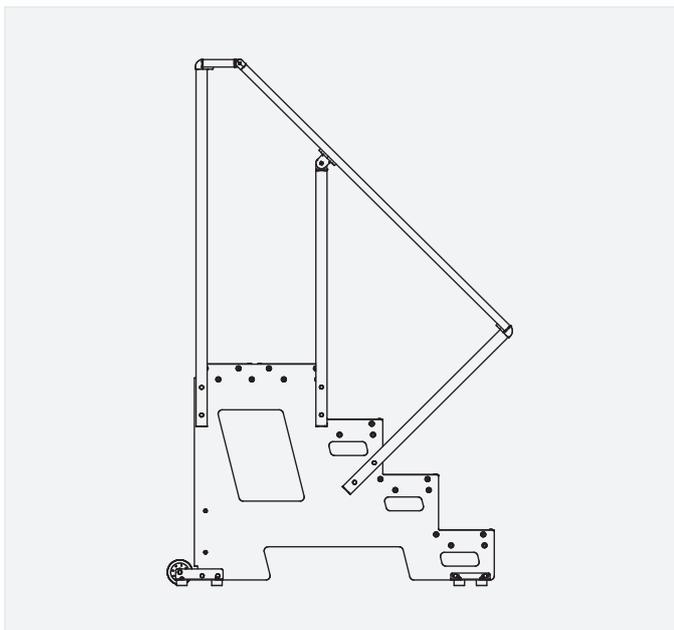



Hinweis:
Abweichungen vom Standardmaß, sowie Stufenvarianten (Gitterrost in Aluminium oder Stahl) auf Anfrage erhältlich.

6884 Treppenpodest nach DIN EN 14183

- › Erhöhte Standsicherheit durch konische Ausführung.
- › Treppenneigung 45°.
- › Podestlänge 400 mm.
- › Stufenbreite wahlweise 600, 800 oder 1.000 mm.
- › Alu-Profilstufen 200 mm tief.
- › Rutschfeste Kunststofffüße bzw. -schuhe.
- › Zulässige Belastung der Plattform 300 kg (3,0 kN).
- › Zulässige Belastung der Stufen 150 kg (1,5 kN).
- › Podest zum Versand komplett vormontiert.
- › Serienmäßig ohne Handlauf und ohne Geländer, beides als Zubehör erhältlich. Bitte beachten Sie hierbei, dass der Handlauf nur in Verbindung mit dem Seitengeländer (Best.-Nr. 0054747) verwendet werden kann.
- › Rollenset zum leichten Verfahren als Zubehör erhältlich.



Empfohlenes Zubehör:



S. 162

Rollenset zur Selbstmontage

- › Best.-Nr. 0054448
- › Preis/Set ohne MwSt. € 61,00



S. 162

Rollenset durch Himmelsbach montiert

- › Best.-Nr. 0053471
- › Preis/Set ohne MwSt. € 77,00

Optionale Sonderausstattung:



Fahrposition

Fahreinheit mit Bremse

- › Leichtes Verfahren des Trittes durch zwei Bock- und zwei Lenkrollen.
- › In Fahrposition wird der Tritt für die Begehung gesperrt.
- › Einfache Bedienung mittels Bremshebel.
- › Lieferumfang: Fahreinheit mit Bremse (inkl. zwei Bock- und zwei Lenkrollen).
- › Zur Selbstmontage:
 - Für Stufenbreite 600 mm, Best.-Nr. 0054991, Preis ohne MwSt. € 292,00
 - Für Stufenbreite 800 mm, Best.-Nr. 0054992, Preis ohne MwSt. € 314,00
 - Für Stufenbreite 1.000 mm, Best.-Nr. 0054993, Preis ohne MwSt. € 336,00
- › Durch Himmelsbach montiert:
 - Für Stufenbreite 600 mm, Best.-Nr. 0055055, Preis ohne MwSt. € 358,00
 - Für Stufenbreite 800 mm, Best.-Nr. 0055056, Preis ohne MwSt. € 379,00
 - Für Stufenbreite 1.000 mm, Best.-Nr. 0055057, Preis ohne MwSt. € 401,00

Stufenbreite 600 mm

Stufenzahl inkl. Plattform	2	3	4
Standhöhe (Höhe oberste Stufe) (ca. m)	0,40	0,60	0,80
Reichhöhe (ca. m)	2,40	2,60	2,80
Breite (ca. mm)	689	716	743
Ausladung (ca. m)	0,75	0,95	1,15
Gewicht (ca. kg)	8,5	12,7	16,9
Best.-Nr.	68840602	68840603	68840604
Preis ohne MwSt. €	850,00	975,00	1.111,00

Stufenzahl	2	3	4
Mehrpriis für einseitigen Handlauf (nur zusammen mit Seitengeländer verwendbar)			
Best.-Nr.	Handlauf erst ab Größe 4 möglich	Handlauf erst ab Größe 4 möglich	0053472
Preis ohne MwSt. €	76,00	76,00	49,00
Mehrpriis für einseitiges Seitengeländer ohne Handlauf			
Best.-Nr.	0054747	0054747	0054747
Preis ohne MwSt. €	76,00	76,00	76,00
Mehrpriis für stirnseitiges Geländer (nur zusammen mit 2 Seitengeländern verwendbar)			
Best.-Nr.	0053384	0053384	0053384
Preis ohne MwSt. €	73,00	73,00	73,00

G

Stufenbreite 800 mm

Stufenzahl inkl. Plattform	2	3	4	5
Standhöhe (Höhe oberste Stufe) (ca. m)	0,40	0,60	0,80	1,00
Reichhöhe (ca. m)	2,40	2,60	2,80	3,00
Breite (ca. mm)	889	916	943	969
Ausladung (ca. m)	0,75	0,95	1,15	1,35
Gewicht (ca. kg)	9,5	14,3	19,0	23,8
Best.-Nr.	68840802	68840803	68840804	68840805
Preis ohne MwSt. €	889,00	1.051,00	1.229,00	1.412,00

Stufenzahl	2	3	4	5
Mehrpriis für einseitigen Handlauf (nur zusammen mit Seitengeländer verwendbar)				
Best.-Nr.	Handlauf erst ab Größe 4 möglich	Handlauf erst ab Größe 4 möglich	0053472	0053472
Preis ohne MwSt. €	76,00	76,00	49,00	49,00
Mehrpriis für einseitiges Seitengeländer ohne Handlauf				
Best.-Nr.	0054747	0054747	0054747	0054747
Preis ohne MwSt. €	76,00	76,00	76,00	76,00
Mehrpriis für stirnseitiges Geländer (nur zusammen mit 2 Seitengeländern verwendbar)				
Best.-Nr.	0053261	0053261	0053261	0053261
Preis ohne MwSt. €	76,00	76,00	76,00	76,00

Stufenbreite 1.000 mm

Stufenzahl inkl. Plattform	2	3	4	5
Standhöhe (Höhe oberste Stufe) (ca. m)	0,40	0,60	0,80	1,00
Reichhöhe (ca. m)	2,40	2,60	2,80	3,00
Breite (ca. mm)	1.089	1.116	1.143	1.169
Ausladung (ca. m)	0,75	0,95	1,15	1,35
Gewicht (ca. kg)	10,5	15,8	21,0	26,3
Best.-Nr.	68841002	68841003	68841004	68841005
Preis ohne MwSt. €	943,00	1.085,00	1.260,00	1.450,00

Stufenzahl	2	3	4	5
Mehrpriis für einseitigen Handlauf (nur zusammen mit Seitengeländer verwendbar)				
Best.-Nr.	Handlauf erst ab Größe 4 möglich	Handlauf erst ab Größe 4 möglich	0053472	0053472
Preis ohne MwSt. €	76,00	76,00	49,00	49,00
Mehrpriis für einseitiges Seitengeländer ohne Handlauf				
Best.-Nr.	0054747	0054747	0054747	0054747
Preis ohne MwSt. €	76,00	76,00	76,00	76,00
Mehrpriis für stirnseitiges Geländer (nur zusammen mit 2 Seitengeländern verwendbar)				
Best.-Nr.	0053385	0053385	0053385	0053385
Preis ohne MwSt. €	80,00	80,00	80,00	80,00

Erläuterung zu Standhöhe und Reichhöhe siehe Seite 7.

Handlauf und Geländer zur Selbstmontage.

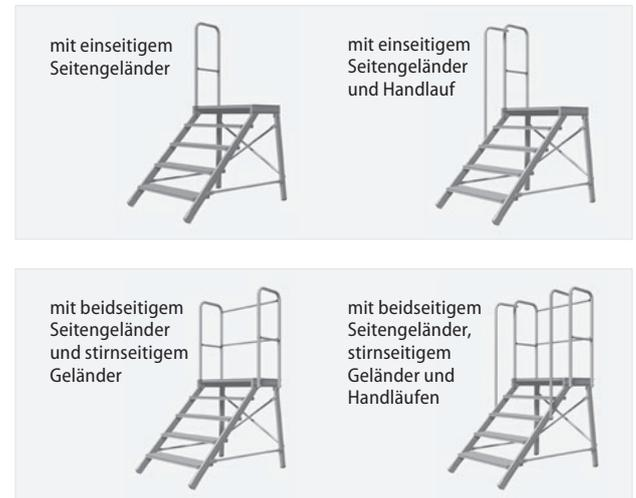
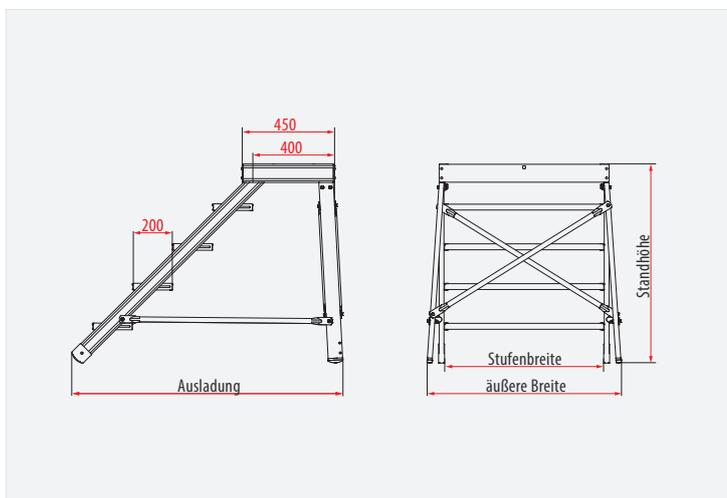



6875 Treppentritt nach DIN EN 14183

G

- › Bequemes Arbeiten durch große Standfläche.
- › Zweiteilige Stufen 232 mm tief, oberste Stufe 355 mm.
- › Senkrechter Stufenabstand 240 mm.
- › Zulässige Belastung 150 kg (1,5 kN).
- › Der Versand erfolgt in einzelnen Bauteilen, die zur Selbstmontage vorbereitet sind.
- › Rollenset zum leichten Verfahren und Haltebügel als Zubehör erhältlich.

Stufenzahl	2	3	4
Holm (ca. mm)	40	40	40
Standhöhe (Höhe oberste Stufe) (ca. m)	0,48	0,72	0,96
Reichhöhe (ca. m)	2,48	2,72	2,96
Stufenbreite oberste Stufe (ca. mm)	585	571	556
Stufenbreite unterste Stufe (ca. mm)	600	600	600
Ausladung (ca. m)	0,68	0,95	1,21
Gewicht (ca. kg)	7,1	9,7	11,4
Best.-Nr.	687526	687536	687546
Preis ohne MwSt. €	257,00	320,00	398,00

Erläuterung zu Standhöhe und Reichhöhe siehe Seite 7.

Empfohlenes Zubehör:



S. 163

- Haltevorrichtung**
- › Best.-Nr. 0054896
 - › Preis/Stück ohne MwSt. € 43,00



S. 162

- Rollenset**
- › Best.-Nr. 0054448
 - › Preis/Set ohne MwSt. € 61,00

Aluminium-Arbeitspodest, starr

Stabile, verschweißte Rohrkonstruktion, Stufen aus Aluminium-Warzenblech, Holmenden mit rutschfesten Kunststoffschuhen.

Obere Standfläche: 550 x 300 mm.



Arbeitshöhe (bis ca. m)	2,20	2,40	2,60	2,80	3,00
Podesthöhe (m)	0,20	0,40	0,60	0,80	1,00
Grundfl. Breite x Tiefe (m)	0,59x0,37	0,70x0,62	0,75x0,88	0,79x1,13	0,84x1,39
Stufenanzahl	1	2	3	4	5
Gewicht (ca. kg)	2,5	5,5	8,5	11,5	14,5
Best.-Nr.	805010	805027	805034	805041	805058
Preis ohne MwSt. €	105,00	195,50	276,50	353,00	458,00

Zubehör	1 Satz = 4 St. Feder-Bremsrollen Ø 50 mm zum Selbstanbau*	1 Satz = 2 St. Hubrollen Ø 125 mm zum Selbstanbau*	1 Satz = 4 St. Fußplatten Ø 80 mm mit Gummiauflage, beweglich gelagert, Höhennivellierung, zum Selbstanbau
Best.-Nr.	50036	50041	50042
Preis ohne MwSt. €	207,00	60,00	90,00

* nicht für Bestell-Nr. 805010

Aluminum-Arbeitspodest mit Handlauf, starr

Stabile, verschweißte Rohrkonstruktion, Stufen aus Aluminium-Warzenblech, Holmenden mit rutschfesten Kunststoffschuhen. Hohe Sicherheit durch 700 mm hohen einseitigen Handlauf. Der Handlauf ist einfach anschraubbar (Bohrungen rechts) und liegt lose bei.

Obere Standfläche: 550 x 300 mm.



Arbeitshöhe (bis ca. m)	2,60	2,80	3,00
Podesthöhe (m)	0,60	0,80	1,00
Gesamthöhe (m)	1,50	1,70	1,90
Grundfl. Breite x Tiefe (m)	0,75x1,00	0,79x1,25	0,84x1,17
Stufenanzahl	3	4	5
Gewicht (ca. kg)	10,2	13,2	16,2
Best.-Nr.	50043	50044	50045
Preis ohne MwSt. €	360,50	441,00	551,50

Zubehör	1 Satz = 4 St. Feder-Bremsrollen Ø 50 mm zum Selbstanbau*	1 Satz = 2 St. Hubrollen Ø 125 mm zum Selbstanbau*	1 Satz = 4 St. Fußplatten Ø 80 mm mit Gummiauflage, beweglich gelagert, Höhennivellierung, zum Selbstanbau
Best.-Nr.	50036	50041	50042
Preis ohne MwSt. €	207,00	60,00	90,00

* nicht für Bestell-Nr. 805010

Aluminium-Arbeitspodest mit Stahl-Gitterrost, fahrbar

Stabile, verschweißte Rohrkonstruktion,
Stufen aus rutschsicherem Stahl-Gitterrost,
Holmenden mit rutschfesten Kunststoffschuhen.
Fahrbar durch 2 Hubrollen.

Obere Standfläche: 550 x 300 mm.



Arbeitshöhe (bis ca. m)	2,40	2,60	2,80	3,00	G
Podesthöhe (m)	0,40	0,60	0,80	1,00	
Grundfl. Breite x Tiefe (m)	0,70x0,62	0,75x0,88	0,79x1,13	0,84x1,39	
Stufenanzahl	2	3	4	5	
Gewicht (ca. kg)	8,0	12,0	16,0	18,0	
Best.-Nr.	51018	51019	51020	51021	
Preis ohne MwSt. €	608,50	538,50	674,00	857,00	

Zubehör	1 Satz = 4 St. Fußplatten Ø 80 mm mit Gummiauflage, beweglich gelagert, Höhennivellierung, zum Selbstanbau	G
Best.-Nr.	50042	
Preis ohne MwSt. €	90,00	

Aluminium-Arbeitspodest mit Stahl-Gitterrost, fahrbar mit Handlauf

Stabile, verschweißte Rohrkonstruktion, Stufen aus rutschsicherem Stahl-Gitterrost, Holmenden mit rutschfesten Kunststoffschuhen. Fahrbar durch 2 Hubrollen.

Hohe Sicherheit durch einen ca. 700 mm hohen einseitigen Handlauf. Der Handlauf ist einfach anschraubbar (Bohrungen rechts) und liegt lose bei.

Obere Standfläche: 550 x 300 mm.



Arbeitshöhe (bis ca. m)	2,60	2,80	3,00	G
Podesthöhe (m)	0,60	0,80	1,00	
Grundfl. Breite x Tiefe (m)	0,75x1,00	0,79x1,25	0,84x1,17	
Stufenanzahl	3	4	5	
Gewicht (ca. kg)	14,0	18,0	20,0	
Best.-Nr.	51023	51024	51025	
Preis ohne MwSt. €	608,50	744,50	927,50	



Zubehör	1 Satz = 4 St. Fußplatten Ø 80 mm mit Gummiauflage, beweglich gelagert, Höhennivellierung, zum Selbstanbau	G
Best.-Nr.	50042	
Preis ohne MwSt. €	90,00	

Kontrollblatt für die regelmäßige Überprüfung

nach DGUV Informationen 208 - 016 (BGI 694) und 201 - 011 (BGI 663)

Kontrollblatt / Checkliste zur Überprüfung von Leitern und Tritten (Muster)	
<p>Formblatt zur Überprüfung von Leitern und Tritten nach dem Muster aus der „Handlungsanleitung für den Umgang mit Leitern und Tritten BGI 694“</p> <p>Die Handlungsanleitung für den Umgang mit Leitern und Tritten BGI 694 beschreibt unter Punkt 6: Was ist bei der Prüfung und Bestandhaltung zu beachten? Der Unternehmer hat dafür zu sorgen, dass Leitern und Tritte regelmäßig auf vorzugsweisem Zustand geprüft werden (Sicht- und Funktionsprüfung; hierzu sind Art, Umfang und Fristen erforderlicher Prüfungen festzulegen). Die Zeitabstände für die Prüfung richten sich nach dem Betriebsverhältnis, insbesondere nach der Nutzungshäufigkeit, der Beanspruchung bei der Benutzung sowie der Häufigkeit und Schwere festgesetzter Mängel bei vorangegangenen Prüfungen. Der Unternehmer hat ferner gemäß §3 Abs.3 der Betriebsstufenverordnung (BetrStStV) die notwendigen Voraussetzungen zu ermitteln und festzulegen, welche die Person erfüllen muss, die von ihm mit der Prüfung von Leitern zu beauftragen ist.</p>	
Inventar – Nummer der Leiter Standort/Abteilung	
Aufstiegsart	<input type="checkbox"/> Anlegeleiter <input type="checkbox"/> Mehrzweckleiter <input type="checkbox"/> Schiebeleiter <input type="checkbox"/> Podestleitern <input type="checkbox"/> Seilzugleiter <input type="checkbox"/> Steckleiter <input type="checkbox"/> Stiehlleiter <input type="checkbox"/> Tritte <input type="checkbox"/> Sonstige: _____
Werkstoff der Leiter	<input type="checkbox"/> Aluminium <input type="checkbox"/> Stahl <input type="checkbox"/> Kunststoff <input type="checkbox"/> Edelmetall <input type="checkbox"/> Holz
Anzahl der Sprossen/Stufen	
Leitertänge / Leiter gekürzt auf	
Hersteller / Händler	
Artikel- / Typ- Nummer	
Datum der Anschaffung	
Datum der Ausrückung	
Name des Sachkundigen/ Beauftragten	
Nächste Prüfung	Siehe Prüfplakette
Die Ergebnisse dieser Überprüfung sind in der umseitig aufgeführten Tabelle festzuhalten.	

Prüfkriterien	1. Prüfung	2. Prüfung	3. Prüfung	4. Prüfung	5. Prüfung
1. Helme					
Verformung					
Beschädigung z.B. Bewöl					
Scharfe Kanten, Splinter, Grat					
Abnutzung					
Schutzbehandlung (bei Holz)					
2. Sprossen/Tritten/Plattformen					
Verformung					
Beschädigung					
Scharfe Kanten, Splinter, Grat					
Verbindung zum Holz z.B. Blockung, Schraub-/Nagelanschlüsse					
Abnutzung z.B. Vertiefung, Mutterausfall					
3. Spreizsicherung					
Vollständigkeit/Belegung					
Funktionstauglichkeit					
Beschädigung					
4. Beschädigte					
Beschädigung/Korrosion					
Vollständigkeit/Belegung					
Funktionstauglichkeit					
Abnutzung					
Entsorgung (insbesondere Stahl)					
5. Leiter-Trittblech/Rollen					
Vollständigkeit/Belegung					
Abnutzung/Beschädigung					
Funktionstauglichkeit					
6. Zubehör (z.B. Hemmverriegelung, Gleitschutz, Handstützbohle)					
Vollständigkeit/Belegung					
7. Kennzeichnung					
Bekanntmachung z.B. Platzvermerk					
8. Kontrollergänze					
Leiter i. O. und verwendungstauglich					
Reparatur mangelnd					
Leiter ruft ausserdem					
Bemerkungen					
Nächste Prüfung (Monat/Jahr)					
Leiter überprüft Datum					
Unterschrift					

Regelmäßige Prüfung nach BGI 694 (BetrSichV)

Gefertigt am:

1	2	3	4	5	6	7	8	9	10	11	12
10	11	12	13	14	15	16					

Leiter entspricht DIN EN131
Unfallverhütungsvorschriften beachten.
Beschädigte Leitern nicht benutzen !!!
Ne jamais utiliser une échelle endommagée !!!
Never use damaged ladders !!!

Gebrauchsanweisung
Notice d'utilisation
Instructions for use

Wir sind Mitglied des Verbandes Deutscher Leitern- und Fahrgerüsterhersteller e.V.

Made in Germany 11

Die BetrSichV fordert in § 10, dass eine befähigte Person Arbeitsmittel (Leitern und Tritte) auf ihren sicheren Betrieb prüft. Prüfumfang und -häufigkeit werden durch Gefährdungsbeurteilung Abs. 3 § 3 BetrSichV ermittelt.

Nach der DA zu § 29 UVV-BGV D 36 / GUV-V DV 36 sollen sich die Zeitabstände für die Prüfung nach dem Betriebsverhältnis richten.

Für Gewährleistungs- und Haftungsansprüche ist ein Prüfnachweis gemäß § 11 BetrSichV erforderlich.

2306 Alu-Treppentritt

Der Himmelsbach Alu-Treppentritt ist sehr stabil, handlich und flach zusammenklappbar.

- › Holme aus Alu-Profil
- › Stufenbreite oben: 650 x 300 mm
- › Stufentiefe 150 mm
- › Stufenbelag: Alu gerieft
- › Mit starren Streben
- › Konische Ausführung
- › Klappbare Streben beidseitig
- › Rutschfeste GummifüÙe
- › Stabile Handwerker-Ausführung



Stufenanzahl	3	4	G
Senkrechte Höhe (ca. mm)	630	820	
Gewicht (ca. kg)	7,0	9,0	
Best.-Nr.	2306/03	2306/04	
Preis ohne MwSt. €	404,50	472,50	



Plattformleitern und Podesttreppen

Plattformleitern	Seite 73
Podesttreppen fahrbar	Seite 75
Himmelsbach ProTect	Seite 77

Stufen-Stehleiter mit großer Plattform und Ablage

Die leichte Plattformleiter überzeugt mit sehr großer Plattform für sicheren Stand, breiten Stufen und Handläufen. Und passt als Leichtgewicht mit unter 15 kg (bis 6-stufig) perfekt für jeden Einsatz am Bau.

Mehr Komfort

durch die praktische Ablage-
schale

Sicherer Halt

durch 2 Handläufe

Bequemer Stand

durch großflächige Arbeits-
plattform



Hohe Absturzicherheit

durch 1.000 mm Geländer-
höhe

Sicherer Auf- und Abstieg

durch 80 mm tiefe Stufen



Technische Daten

Die neue sog. „leichte Plattformleiter“ wurde in Zusammenarbeit mit vielen Handwerkern der BG Bau auf ihre Tauglichkeit auf dem Bau umfangreich geprüft. Deshalb wird sie derzeit mit bis zu 250,- € von der BG Bau gefördert.

Die leichte Plattformleiter ist nicht nur sicherer als herkömmlich auf dem Bau verwendete Leitern, sondern bietet den Handwerkern auch einen komfortablen Stand für beidhändiges Arbeiten auf der Leiter. Die praktische Ablageschale, Geländer sowie Handläufe geben zusätzlich jederzeit ein sicheres Gefühl.

	BG-BAU-gefördert						
Leiterlänge (m)	1,92	2,20	2,48	2,75	3,32	3,88	4,44
Plattformhöhe (m)	0,77	1,03	1,29	1,55	2,07	2,59	3,11
Arbeitshöhe (ca. m)	2,77	3,03	3,29	3,55	4,07	4,59	5,11
untere/äußere Breite (m)	0,59	0,62	0,65	0,68	0,74	0,80	0,86
HolmhöheSteig-/Stützteil (mm)	73/58	73/58	73/58	73/58	73/58	73/58	73/58
Stufenanzahl einschl. Plattform	3	4	5	6	8	10	12
Gewicht (ca. kg)	9,5	10,7	12,1	13,8	16,7	20,3	23,3
Best.-Nr.	41632	41633	41634	40477	40478	40479	41635
Preis ohne MwSt. €	336,00	379,00	419,00	464,00	529,00	608,00	710,00

BG BAU-Förderung mit 50% des Kaufpreises, max. 250,-€

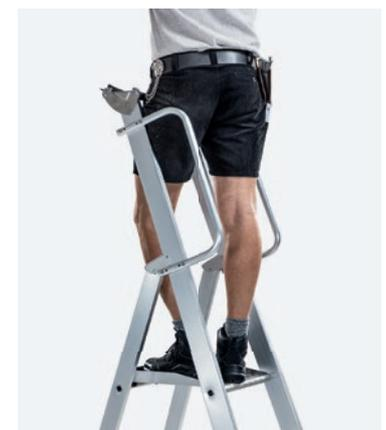



8080 Plattformleiter mit Handlauf

S

- › Stufentiefe 80 mm.
- › Plattformabmessung 440×400 mm.
- › Geländerhöhe über Plattform 800 mm.
- › Auf Wunsch können am Leiterteil/Stützteil selbsttätig blockierende Federrollen montiert werden.
- › Große Ablageschale für Werkzeug und Kleinteile, 450 mm breit, sowie Einhängehaken für Eimer und Kleingeräte.
- › Serienmäßig angebrachte, starre Streben für hohe Standsicherheit.
- › Stabile Aussteifungsstreben am Antritt.
- › Ab Größe 8 mit Gurtbändern.
- › Die Lieferung des Handlaufes erfolgt unmontiert, jedoch zur Selbstmontage vorbereitet.

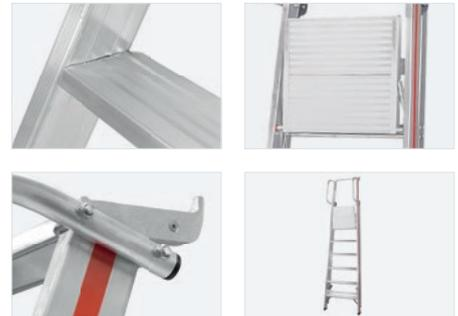

Stufenzahl inkl. Plattform	4	5	6	7	8	9	10	12
Holm (ca. mm)	71	71	71	71	71	71	71	71
Länge (ca. m)	1,95	2,20	2,45	2,70	2,95	3,20	3,45	3,95
Standhöhe (Höhe bis Plattform) (ca. m)	0,95	1,15	1,40	1,65	1,85	2,10	2,35	2,80
Reichhöhe (ca. m)	2,95	3,15	3,40	3,65	3,85	4,10	4,35	4,80
senkr. Gesamthöhe (ca. m)	1,75	2,00	2,20	2,55	2,70	3,00	3,15	3,60
Breite (ca. mm)	650	670	700	730	750	780	800	850
Schrittlänge (ca. m)	1,00	1,15	1,30	1,60	1,75	1,90	2,05	2,35
Gewicht (ca. kg)	9,7	10,7	12,0	13,3	14,4	16,0	17,2	22,2
Best.-Nr.	808004	808005	808006	808007	808008	808009	808010	808012
Preis ohne MwSt. €	436,00	475,00	522,00	569,00	617,00	658,00	699,00	788,00

Erläuterung zu Standhöhe und Reichhöhe siehe Seite 7.

Empfohlenes Zubehör:



4 Federrollen inkl. Montage
Schwenkbare/starre Rollen je nach Variante frei wählbar. (Bitte bei Ihrer Bestellung gewünschte Befestigungsvariante für die Federrollen angeben.)
Die Montage von Federrollen wird im Hinblick auf das Sicherheitsempfinden des Benutzers nur bis zur

Größe 6 empfohlen. Bei größeren Höhen empfehlen wir die Verwendung von Kiprollen, siehe Seite 161



Federrollenset zur Selbstmontage
› Schwenkbare/starre Rollen frei wählbar.

	Variante 1	Variante 2	Variante 3	Variante 4
Leiterteil	2 schwenkbare Rollen (davon 1 Rolle mit Feststellbremse)	2 schwenkbare Rollen (davon 1 Rolle mit Feststellbremse)	2 starre Rollen	2 starre Rollen
Stützteil	2 starre Rollen	2 schwenkbare Rollen	2 starre Rollen	2 schwenkbare Rollen
Preis ohne MwSt. €	245,00	245,00	245,00	245,00

¹⁾schwenkbare Rolle ohne Feststellbremse; ²⁾schwenkbare Rolle mit Feststellbremse; ³⁾starre Rolle

S



8081 Plattformleiter mit Kipprollen und langem Handlauf

- › Stufentiefe 80 mm.
- › Plattformabmessung 440×400 mm.
- › Geländerhöhe über Plattform 800 mm.
- › Ausgestattet mit Rollen am Stützteil, 100 mm Durchmesser.
- › Leichtes Verschieben durch Anheben am Leiterteil.
- › Speziell für Einsatzbereiche, die eine Verwendung von Podestleitern mit breitem Fahrwerk nicht zulassen oder das dichte Heranfahren an Regale erfordern.
- › Große Ablageschale für Werkzeug und Kleinteile, 450 mm breit, sowie Einhängenhaken für Eimer und Kleingeräte.
- › Serienmäßig angebrachte, starre Streben für hohe Standsicherheit.
- › Stabile Aussteifungsstreben am Antritt.
- › Ab Größe 8 mit Gurtbändern.
- › Die Lieferung des Handlaufes und der Rollen erfolgt unmontiert, jedoch zur Selbstmontage vorbereitet.

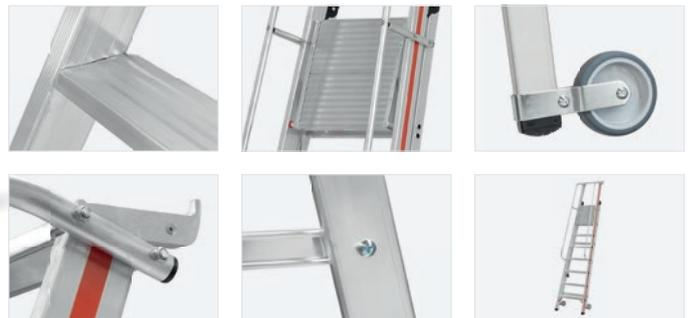

Stufenzahl inkl. Plattform	4	5	6	7	8	9	10	12
Holm (ca. mm)	71	71	71	71	71	71	71	71
Länge (ca. m)	1,95	2,20	2,45	2,70	2,95	3,20	3,45	3,95
Standhöhe (Höhe bis Plattform) (ca. m)	0,95	1,15	1,40	1,65	1,85	2,10	2,35	2,80
Reichhöhe (ca. m)	2,95	3,15	3,40	3,65	3,85	4,10	4,35	4,80
senkr. Gesamthöhe (ca. m)	1,75	2,00	2,20	2,55	2,70	3,00	3,15	3,60
Breite (ca. mm)	650	670	700	730	750	780	800	850
Schrittlänge (ca. m)	1,15	1,30	1,45	1,60	1,75	1,90	2,05	2,35
Gewicht (ca. kg)	9,9	10,9	12,2	13,5	14,6	16,2	17,4	22,4
Best.-Nr.	808104	808105	808106	808107	808108	808109	808110	808112
Preis ohne MwSt. €	600,00	639,00	683,00	727,00	772,00	810,00	848,00	935,00

Erläuterung zu Standhöhe und Reichhöhe siehe Seite 7.

Ersatzteil:

- › Ersatzteilset Kipprollen, Best.-Nr. 0052316, Preis/Set ohne MwSt. € 78,00, siehe auch Seite 178.



6888 Podesttreppe fahrbar, einseitig begehbar nach DIN EN 131-7

G

- › Podestgröße 600×800 mm.
- › Rutschsichere Stufen, 200 mm tief.
- › Durch die parallele Ausführung kann die Treppe ganz an Regale herangefahren werden.
- › Dreiseitiges Geländer, Knie- und Fußleiste.
- › Geländerhöhe 1,03 m.
- › 4 Federrollen (Ø 125 mm), die beim Besteigen selbsttätig bremsen, davon 1 Federrolle am Leiterteil mit Feststellbremse zur Sicherung gegen Wegrollen, wenn das Podest nicht belastet ist.
- › Senkrechter Stufenabstand 243 mm.
- › Zulässige Belastung 150 kg (1,5 kN).
- › Versand erfolgt in vorgefertigten Bauteilen zur Selbstmontage.

Wir empfehlen ab Größe 5 die Verwendung von beidseitigen Handläufen.

Auch in konischer Ausführung lieferbar.



Empfohlenes Zubehör: Rückenschutztüre, selbstschließend*

Stufenzahl inkl. Plattform	3	4	5	6	7	8
Holm (ca. mm)	73	73	73	73	73	73
Standhöhe (Höhe bis Plattform) (ca. m)	0,73	0,97	1,21	1,46	1,70	1,94
Reichhöhe (ca. m)	2,73	2,97	3,21	3,46	3,70	3,94
senkr. Gesamthöhe (ca. m)	1,76	2,00	2,24	2,49	2,73	2,97
Breite (ca. mm)	890	890	890	1.070	1.200	1.200
Abstand Vorderseite zur Wand (ca. mm)	106	149	192	235	278	321
Schrittlänge (ca. m)	1,27	1,45	1,63	1,82	2,00	2,18
Gewicht (ca. kg)	30,2	34,1	37,7	41,8	45,8	48,8
Best.-Nr.	688803	688804	688805	688806	688807	688808
Preis ohne MwSt. €	842,00	882,00	925,00	965,00	1.001,00	1.041,00

Erläuterung zu Standhöhe und Reichhöhe siehe Seite 7.

Empfohlenes Zubehör:



S. 163

Handlauf

- › Für Größen 4+5, Best.-Nr. 0051777, Preis/Stück ohne MwSt. € 59,00
- › Für Größen 6+7, Best.-Nr. 0051778, Preis/Stück ohne MwSt. € 59,00
- › Für Größe 8, Best.-Nr. 0051780, Preis/Stück ohne MwSt. € 59,00



S. 163

Rückenschutztüre, selbstschließend

- › Best.-Nr. 0054880
- › Preis/Stück ohne MwSt. € 110,00



6889 Podesttreppe fahrbar, beidseitig begehbar nach DIN EN 131-7

- › Beidseitig mit Stufen.
- › Podestgröße 600×800 mm.
- › Rutschsichere Stufen, 200 mm tief.
- › Durch die parallele Ausführung kann die Treppe ganz an Regale herangefahren werden.
- › Geländerhöhe 1,03 m.
- › 4 Federrollen (Ø 125 mm), die beim Besteigen selbsttätig bremsen, davon 1 Federrolle je Leiterteil mit Feststellbremse zur Sicherung gegen Wegrollen, wenn das Podest nicht belastet ist.
- › Senkrechter Stufenabstand 243 mm.
- › Zulässige Belastung 150 kg (1,5 kN).
- › Versand erfolgt in vorgefertigten Bauteilen zur Selbstmontage.

G

Wir empfehlen ab Größe 5 die Verwendung von beidseitigen Handläufen.

Auch in konischer Ausführung lieferbar.



Empfohlenes Zubehör:
Rückenschutztüre, selbstschließend*

Stufenzahl inkl. Plattform	2×3	2×4	2×5	2×6	2×7	2×8
Holm (ca. mm)	73	73	73	73	73	73
Standhöhe (Höhe bis Plattform) (ca. m)	0,73	0,97	1,21	1,46	1,70	1,94
Reichhöhe (ca. m)	2,73	2,97	3,21	3,46	3,70	3,94
senkr. Gesamthöhe (ca. m)	1,76	2,00	2,24	2,49	2,73	2,97
Breite (ca. mm)	890	890	890	1.070	1.200	1.200
Schrittlänge (ca. m)	1,51	1,79	2,07	2,35	2,63	2,91
Gewicht (ca. kg)	32,9	37,9	42,9	49,5	54,9	59,7
Best.-Nr.	688903	688904	688905	688906	688907	688908
Preis ohne MwSt. €	890,00	942,00	1.011,00	1.112,00	1.187,00	1.250,00

Erläuterung zu Standhöhe und Reichhöhe siehe Seite 7.

Empfohlenes Zubehör:



Handlauf

- › Für Größen 4+5, Best.-Nr. 0051777, Preis/Stück ohne MwSt. € 59,00
- › Für Größen 6+7, Best.-Nr. 0051778, Preis/Stück ohne MwSt. € 59,00
- › Für Größe 8, Best.-Nr. 0051780, Preis/Stück ohne MwSt. € 59,00



Rückenschutztüre, selbstschließend

- › Best.-Nr. 0054880
- › Preis/Stück ohne MwSt. € 110,00



8483 Himmelsbach ProTect

S

- › Die erste erweiterbare Plattformleiter.
- › Sicheres, freihändiges Arbeiten durch Geländer und Knieleiste auf allen Seiten.
- › Komfortabler Zugang durch selbstschließende Sicherheitstüre.
- › Sicherer Stand durch stufenlos verstellbare Ausleger (ab Größe 4).
- › Funktionale Ablageschale, in 2 Höhen montierbar.
- › Geräumige Plattform 600×425 mm.
- › Bequemer Aufstieg durch 45 mm tiefe Breitsprossen.
- › Komfortabler Transport durch Kipprollen.

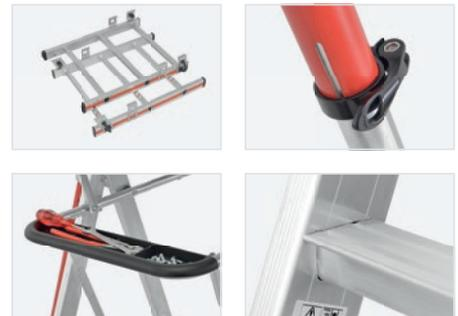

Sprossenzahl inkl. Plattform	3	4	5	6	7	8
Holm (ca. mm)	60	60	60	60	60	60
Länge (ca. m)	1,85	2,10	2,35	2,60	2,85	3,10
Standhöhe (Höhe bis Plattform) (ca. m)	0,70	0,93	1,16	1,39	1,62	1,85
Reichhöhe (ca. m)	2,70	2,93	3,16	3,39	3,62	3,85
senkr. Gesamthöhe (ca. m)	1,73	1,96	2,19	2,43	2,66	2,89
Breite (ca. mm)	650	1.760	1.930	2.110	2.255	2.445
Schrittlänge (ca. m)	1,21	1,40	1,59	1,77	1,97	2,18
zusammengelegt LxBxH (ca. m)	2,08×0,56×0,25	2,34×0,70×0,25	2,59×0,70×0,25	2,85×0,70×0,25	3,09×0,70×0,25	3,32×0,70×0,25
Gewicht (ca. kg)	14,2	20,4	22,3	23,4	25,0	26,2
Best.-Nr.	848303	848304	848305	848306	848307	848308
Preis ohne MwSt. €	657,00	744,00	845,00	918,00	968,00	1.028,00

Ersatzteile:

› Siehe Ersatzteile Seite 78.

Erläuterung zu Standhöhe und Reichhöhe siehe Seite 7.

Erweiterungsset für Himmelsbach ProTect

- › Mit wenigen Handgriffen zur teleskopierbaren Plattformleiter.
- › Einfach Rollen ummontieren und Erweiterungssets aufstecken.
- › Kein Werkzeug notwendig.

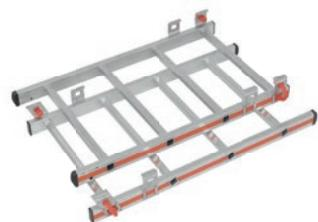

	Auslegersatz	Erweiterungsset		
Sprossenzahl	–	2×3	2×4	2×5
Gewicht (ca. kg)	4,4	6,1	7,3	8,5
Best.-Nr.	0054734	0054730	0054731	0054732
Preis/Set ohne MwSt. €	187,00	122,00	392,00	672,00

S

... so wird die ProTect zur ProTect⁺



ProTect	+ Auslegersatz (1 Paar)	+ Erweiterungsset (2 Elemente)		
		mit je 3 Sprossen	mit je 4 Sprossen	mit je 5 Sprossen
848303	zusätzlich erforderlich	Standhöhe: 0,86-1,10 Reichhöhe: 2,86-3,10	Standhöhe: 1,10-1,32 Reichhöhe: 3,10-3,32	nicht möglich
848304	bereits enthalten	Standhöhe: 0,93-1,32 Reichhöhe: 2,93-3,32	nicht möglich	nicht möglich
848305	bereits enthalten	Standhöhe: 1,16-1,56 Reichhöhe: 3,16-3,56	Standhöhe: 1,16-1,79 Reichhöhe: 3,16-3,79	Standhöhe: 1,16-2,02 Reichhöhe: 3,16-4,02
848306	bereits enthalten	Standhöhe: 1,39-1,79 Reichhöhe: 3,39-3,79	Standhöhe: 1,39-2,02 Reichhöhe: 3,39-4,02	Standhöhe: 1,39-2,25 Reichhöhe: 3,39-4,25
848307	bereits enthalten	Standhöhe: 1,63-2,02 Reichhöhe: 3,63-4,02	Standhöhe: 1,63-2,25 Reichhöhe: 3,63-4,25	Standhöhe: 1,63-2,49 Reichhöhe: 3,63-4,49
848308	bereits enthalten	Standhöhe: 1,86-2,25 Reichhöhe: 3,86-4,25	Standhöhe: 1,86-2,49 Reichhöhe: 3,86-4,49	nicht möglich
Best.-Nr.	0054734	0054730	0054731	0054732



8484 Himmelsbach ProTect⁺

S

- › Sicheres, freihändiges Arbeiten durch Geländer und Knieleiste auf allen Seiten.
- › Komfortabler Zugang durch selbstschließende Sicherheitstüre.
- › Sicherer Stand durch stufenlos verstellbare Ausleger.
- › Funktionale Ablageschale, in 2 Höhen montierbar.
- › Geräumige Plattform 600×425 mm.
- › Bequemer Aufstieg durch 45 mm tiefe Breitsprossen.
- › Mit teleskopierbaren Leiterteilen zur Höhenverstellung im Sprossenabstand.
- › Komfortabler Transport durch Kipprollen.
- › Aufbau in Treppenstellung möglich.

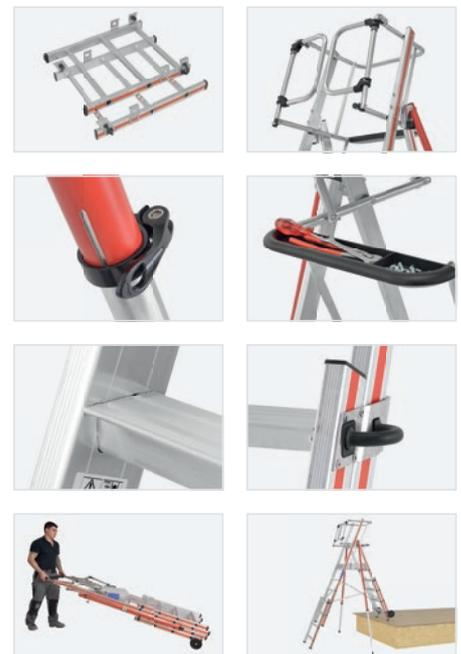

Sprossenzahl inkl. Plattform	3-5	5-8	6-10
Enthaltene Grundleiter	848303	848305	848306
Enthaltene Erweiterung	0054730+0054734	0054731	0054732
Holm (ca. mm)	60	60	60
Länge (ca. m)	2,06 – 2,31	2,36 – 3,06	2,61 – 3,56
Standhöhe (Höhe bis Plattform) (ca. m)	0,86 – 1,09	1,15 – 1,77	1,39 – 2,24
Reichhöhe (ca. m)	2,86 – 3,09	3,15 – 3,77	3,39 – 4,24
senkr. Gesamthöhe (ca. m)	1,90 – 2,13	2,20 – 2,81	2,43 – 3,29
Breite (ca. mm)	1.775 – 1.975	1.925 – 2.410	2.110 – 2.780
Schrittlänge (ca. m)	1,50 – 1,64	1,69 – 2,28	1,87 – 2,65
zusammengelegt L×B×H (ca. m)	2,30×0,70×0,32	2,59×0,70×0,32	2,85×0,70×0,32
Gewicht (ca. kg)	25,4	30,4	33,0
Best.-Nr.	848405	848408	848410
Preis ohne MwSt. €	966,00	1.237,00	1.590,00

Erläuterung zu Standhöhe und Reichhöhe siehe Seite 7.

Ersatzteile:

- › Ersatzteilset Kugelkappen für Ausleger für Plattformleitern 8483+8484, Best.-Nr. 0054760 (bis Version 03/2015) bzw. Best.-Nr. 0054954 (ab Version 04/2015), Preis/Set ohne MwSt. € 10,90, siehe auch Seite 178.
- › Ablageschale für Plattformleitern 8483+8484, Best.-Nr. 0054709, Preis/Stück ohne MwSt. € 21,50, siehe auch Seite 175
- › Ersatzteilset Rollen für Plattformleitern 8483+8484, Best.-Nr. 0054665, Preis/Set ohne MwSt. € 51,00, siehe auch Seite 178.



Produkte für spezielle Anwendungen

Glasreinigerleiter	Seite 80
Dachprodukte	Seite 81
Alu-Dielen	Seite 83
Montageplattform	Seite 87
Obstbaumleitern	Seite 88
Betankungsleiter	Seite 97



Hinweis:
Die Norm sieht für Glasreinigerleitern eine zulässige Belastung von 120 kg vor. Himmelsbach-Glasreinigerleitern können hingegen mit bis zu 150 kg belastet werden (Ausnahme 5-teiliger Satz mit bis zu 120 kg).

5017/5018 Glasreinigerleiter

G

- › Mit geschraubter Holm-Sprossen-Verbindung und breiter Traverse.
- › Besonders standsicher und für hohe Beanspruchung geeignet.
- › Leichtmetall-Rechteckholme, Sprossen mit starker Riffelung.
- › Unterteil und Mittelteil mit Sicherungshaken zur Arretierung der zusammengesteckten Leiter.
- › Oberteil mit Anlegegummi und Rolle.
- › Maximal zulässige Standhöhe 7,00 m.

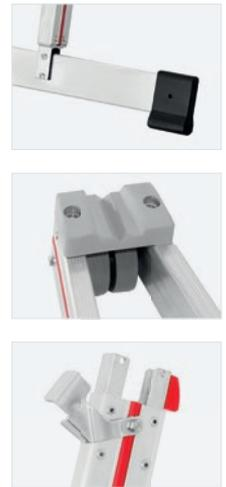

	Einzel-Unterteil	Einzel-Unterteil (UT)	Einzel-Mittelteil (MT)	Einzel-Oberteil	Einzel-Oberteil (OT)	2-teiliger Satz	3-teiliger Satz	4-teiliger Satz	5-teiliger Satz
	(für Längenausgleich)					1×UT 501705 + 1×OT 501708	1×UT 501705 + 1×MT 501805 + 1×OT 501708	1×UT 501705 + 2×MT 501805 + 1×OT 501708	1×UT 501705 + 3×MT 501805 + 1×OT 501708
Sprossenzahl	2	5	5	6	8	13	18	23	28
Holm (ca. mm)	73	73	73	73	73	73	73	73	73
Länge (ca. m)	0,90	1,70	1,70	2,30	2,90	4,30	5,70	7,10	8,45
Standhöhe (ca. m)						2,44	3,79	5,14	6,49
Reichhöhe (ca. m)						4,44	5,79	7,14	8,49
Breite oben/unten (ca. mm)	350/845	350/845	350/435	110/435	110/435	110/845	110/845	110/845	110/845
Gewicht (ca. kg)	3,3	5,5	4,7	6,0	7,4	12,9	17,6	22,3	27,0
Zulässige Belastung	150 kg (1,5 kN)	150 kg (1,5 kN)	150 kg (1,5 kN)	150 kg (1,5 kN)	150 kg (1,5 kN)	150 kg (1,5 kN)	150 kg (1,5 kN)	150 kg (1,5 kN)	120 kg (1,0 kN)
Best.-Nr.	501702	501705	501805	501716	501708	501713	501718	501723	501728
Preis ohne MwSt. €	149,00	199,00	174,00	238,00	252,00	451,00	625,00	799,00	973,00

Mit Sprossenüberzug:

Best.-Nr.	6313010250	6313010050	6313000005	6313000006	6313000008	6313020013	6313020018	6313020023	6313020028
Preis ohne MwSt. €	186,00	266,50	233,00	280,50	330,50	596,50	828,50	1.061,50	1.294,00

Erläuterung zu Standhöhe und Reichhöhe siehe Seite 7.

Empfohlenes Zubehör:



- S. 157** Fußverlängerung für Unterteil
- › Best.-Nr. 005650
 - › Preis/Stück ohne MwSt. € 60,00

Ersatzteile:

- › Ersatzteilset Anlegegummi für Oberteil, Best.-Nr. 0054636, Preis/Set ohne MwSt. € 37,00, siehe auch Seite 177.
- › Ersatzteilset Anlegeklötze für Unter- und Mittelteil, Best.-Nr. 0054637, Preis/Set ohne MwSt. € 2,50, siehe auch Seite 177.
- › Ersatzteilset Sicherungshebel, Best.-Nr. 0054638, Preis/Set ohne MwSt. € 15,10, siehe auch Seite 177.
- › Traversenschuhset für Unterteil, Best.-Nr. 0053483, Preis/Set ohne MwSt. € 18,80, siehe auch Seite 167.
- › Leiterfußset für Mittel- und Oberteil, Best.-Nr. 0053477, Preis/Set ohne MwSt. € 12,30, siehe auch Seite 166.



Mit Sprossenüberzug



Hinweis:
 Dachauflegeleitern müssen rechtwinklig zum First angebracht werden.
 Dachauflegeleitern müssen mit der zweiten Sprosse von oben in Sicherheits-Dachhaken nach DIN EN 517 eingehängt werden. Am Fuß ist die Leiter gegen seitliches Verschieben von mehr als 30 cm zu sichern, z. B. mit Sicherheits-Dachhaken nach DIN EN 517. Es können bis zu drei Leitern gestoßen werden, ohne dass zusätzliche Sicherheits-Dachhaken benötigt werden.

4095/4096/4092/4093

S

Dachauflegeleitern aus Aluminium

- › Hochwertiger T-Holm (85 mm) mit robustem Winkelprofil für hohe Steifigkeit und große Dachauflage.
- › Sprosse am Holm vierfach verschraubt, mit zusätzlicher Fixierung im Holm.
- › Einsetzbar für 35° bis 60° Dachneigung.
- › Schönes Design durch seitlich geschlossene Holme.
- › Der Dachneigung entsprechend kann die Sprossensteilseite ⁽¹⁾ oder Sprossenflachseite ⁽²⁾ als Trittfläche verwendet werden.

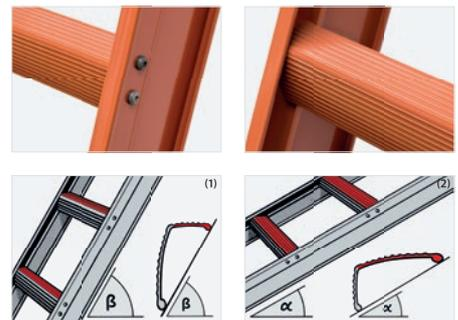

Farbe	4095 Alu-natur			4096 RAL 8004 ziegelrot beschichtet			4092 RAL 7016 anthrazit beschichtet			4093 RAL 8014 sepiabraun beschichtet		
	7	10	14	7	10	14	7	10	14	7	10	14
Sprossenzahl	7	10	14	7	10	14	7	10	14	7	10	14
Länge (ca. m)	1,95	2,80	3,90	1,95	2,80	3,90	1,95	2,80	3,90	1,95	2,80	3,90
Breite (ca. mm)	350	350	350	350	350	350	350	350	350	350	350	350
Gewicht (ca. kg)	3,5	4,9	6,8	3,5	4,9	6,8	3,5	4,9	6,8	3,5	4,9	6,8
Best.-Nr.	409507	409510	409514	409607	409610	409614	409207	409210	409214	409307	409310	409314
Preis ohne MwSt. €	94,00	128,00	177,00	150,00	212,00	285,00	150,00	212,00	285,00	150,00	212,00	285,00

Alu-Dachelemente

G

Abbildung	Art.-Nr.	Bezeichnung	Preis in €/Stück ohne MwSt.
	340.00	SnapStep Alu-Kurzrost 46 x 25 cm , komplett mit Halterungen, für alle gängigen Ton- und Betonpfannen, Alu- natur	69,50
	340.01	SnapStep Alu-Kurzrost , naturrot	
	340.02	SnapStep Alu-Kurzrost , dunkelbraun	
	340.03	SnapStep Alu-Kurzrost , anthrazit	80,00
	340.04	SnapStep Alu-Kurzrost , ziegel-kupferrot	
	380.00	SnapStep Alu-Langrost 80 x 25 cm , komplett mit Halterungen, für alle gängigen Ton- und Betonpfannen, Alu- natur	81,00
	380.01	Alu-Standrost , naturrot	
	380.02	Alu-Standrost , dunkelbraun	
	380.03	Alu-Standrost , anthrazit	95,50
	380.04	Alu-Standrost , ziegel-kupferrot	
	090.00	BibStep Alu-Kurzrost 46 x 25 cm , komplett mit Grundplatten für Biberschwanz, Alu- natur	91,50
	090.01	BibStep Alu-Kurzrost , naturrot	
	090.02	BibStep Alu-Kurzrost , dunkelbraun	
	090.03	BibStep Alu-Kurzrost , anthrazit	108,00
	090.04	BibStep Alu-Kurzrost , ziegel-kupferrot	
	100.00	BibStep Alu-Langrost 80 x 25 cm , komplett mit Halterungen, für alle gängigen Ton- und Betonpfannen, Alu- natur	108,00
	100.01	BibStep Alu-Langrost , naturrot	
	100.02	BibStep Alu-Langrost , dunkelbraun	
	100.03	BibStep Alu-Langrost , anthrazit	133,50
	100.04	BibStep Alu-Langrost , ziegel-kupferrot	
	150.00	Endlos- Laufrost 150 x 25 cm , Alu- natur, inkl. Steckverbinder	85,50
	150.01	Endlos-Laufrost , naturrot	
	150.02	Endlos-Laufrost , dunkelbraun	
	150.03	Endlos-Laufrost , anthrazit	100,50
	150.04	Endlos-Laufrost , ziegel-kupferrot	
	330.00	SnapStep Langrosthalter , für 400 – 490 mm Ziegellänge, zum Einhängen	29,50
	330.01	SnapStep Laufrosthalterungen , naturrot	
	330.02	SnapStep Laufrosthalterungen , dunkelbraun	
	330.03	SnapStep Laufrosthalterungen , anthrazit	34,00
	330.04	SnapStep Laufrosthalterungen , ziegel-kupferrot	
	220.00	BibStep Langrosthalter , inkl. Biberschwanzgrundplatte 18 x 38 cm	47,00
	220.01	BibStep Langrosthalter , naturrot	
	220.02	BibStep Langrosthalter , dunkelbraun	
	220.03	BibStep Langrosthalter , anthrazit	57,50
	220.04	BibStep Langrosthalter , ziegel-kupferrot	



6859 Alu-Diele „TELESTEG“

G

- › Die sichere Arbeitsbühne für jeden Einsatz.
- › Beidseitig ausziehbar bis zu einer Gesamtlänge von 4,00 m.
- › Aus 1 mach 2: Diele ist mittig teilbar.
- › Extrem robuste Ausführung, auch bei starker Beanspruchung.
- › Zulässige Belastung 150 kg (1,5 kN) bei Stützweite 3,50 m.
- › Maximal zulässige Standhöhe 1,00 m.
- › **Hakenverriegelung ❶**: Schneller und sicherer Verschluss der beiden Einzelelemente durch Sicherungshebel.
- › **Teleskopsicherung ❷**: Kipphebel zur komfortablen und sicheren Fixierung der Teleskopschiene.
- › **Transportverriegelung ❸**: Teleskopsicherung dient gleichzeitig auch als Transportverriegelung der aufeinanderliegenden Einzeldielen.

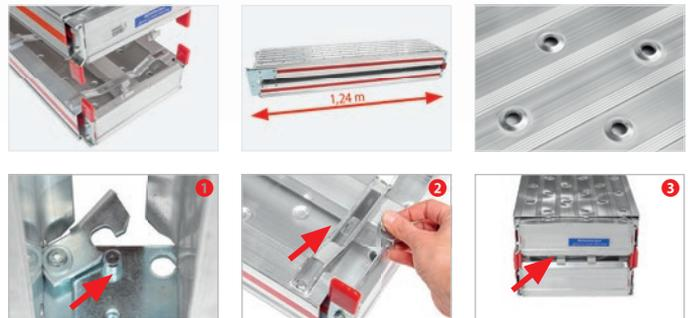

Länge ausgefahren beide Teile (ca. m)	4,00
Länge ausgefahren ein Teil (ca. m)	2,00
Länge eingefahren ein Teil (ca. m)	1,24
Packmaß LxBxH (ca. m)	1,25x0,30x0,20
Gewicht (ca. kg)	22,0
Best.-Nr.	685900
Preis ohne MwSt. €	628,00

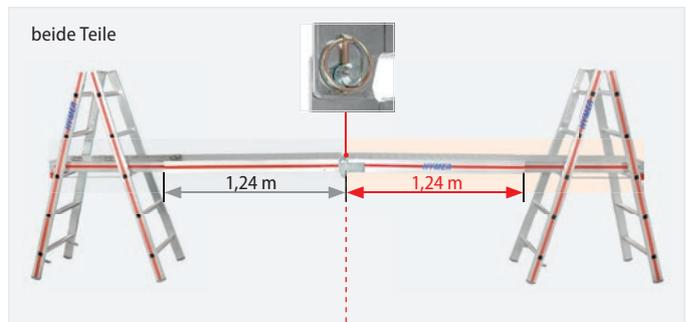
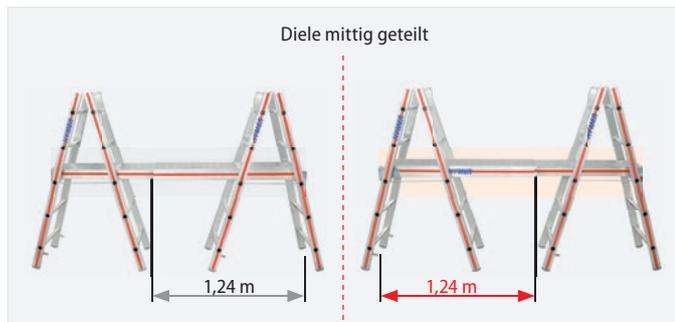

Ersatzteile:

- › Feder für Hakenverriegelung, Best.-Nr. 003412, Preis/Stück ohne MwSt. € 2,00, siehe auch Seite 179.
- › Feder für Teleskopsicherung, Best.-Nr. 003433, Preis/Stück ohne MwSt. € 3,40, siehe auch Seite 179.
- › Ersatzteilset Sicherungssplint, Best.-Nr. 0053500, Preis/Set ohne MwSt. € 6,40, siehe auch Seite 179.

ALU-AUSZUGSDIELEN IN KOMBINATION MIT UNSEREN NEUEN OPTI-ALU-TELESKOP-ARBEITS- UND MONTAGEBÖCKEN!

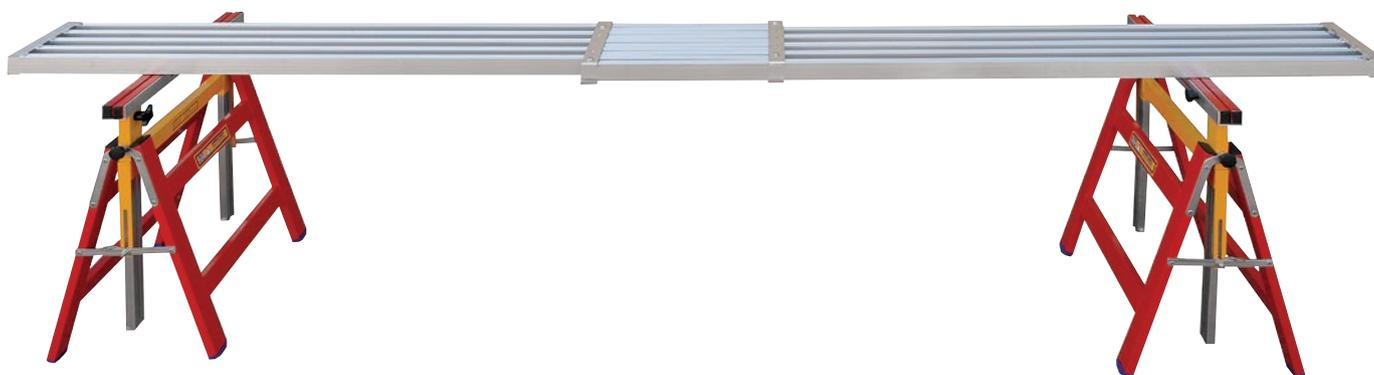

2401 OPTI-Alu-Auszugsdiele

- › minimaler Raumbedarf, maximale Nutzung dank seiner variablen Länge
- › maximale Belastung 150 kg
- › ab 1 m Standhöhe ist ein Rückenschutz erforderlich

Länge eingeschoben (ca.m)	1,77	2,00	2,50
Längeausgefahren (ca. m)	2,90	3,50	4,25
Breite (ca. cm)	29	29	29
Gewicht (ca. kg)	13,2	15,3	22,5
Best.-Nr.	Opti 2401/02	Opti 2401/03	Opti 2401/04
Preis ohne MwSt. €	264,00	317,00	387,50

G

ALU STEG Aufbaukombinationen

ALU STEG 600

Best.-Nr.	Länge ca. m	Breite ca. m	Höhe ca. m	Gewicht ca. kg	Belastung ca. kN/m ²	Preis ohne MwSt. €
1348.318	3,18	0,6	0,09	20,0	2,0	435,50
1348.412	4,12	0,6	0,09	26,0	2,0	534,00
1348.475	4,75	0,6	0,09	29,0	2,0	611,00
1348.520	5,20	0,6	0,12	38,0	2,0	692,50
1348.615	6,15	0,6	0,12	45,0	2,0	838,50
1348.710	7,10	0,6	0,12	52,0	2,0	965,50
1348.800	8,00	0,6	0,15	68,0	1,5	1.193,00
1348.910	9,10	0,6	0,15	76,0	1,5	1.329,00
1348.100	10,00	0,6	0,15	85,0	1,5	1.458,00

G



1331.000 Klammer

ALU STEG 600, faltbar

Best.-Nr.	Länge ca. m	Breite ca. m	Höhe ca. m	Gewicht ca. kg	Belastung ca. kN/m ²	Preis ohne MwSt. €
1349.510	5,10	0,6	0,12	47,0	1,5	1.050,60
1349.730	7,30	0,6	0,12	61,0	1,5	1.304,00
1349.915	9,15	0,6	0,15	86,0	1,5	1.692,00

G



Seitenschutz für ALU STEG 600

Best.-Nr.	Bezeichnung	6201 3,18 m	6202 4,12 m	6203 4,75 m	6204 5,20 m	6205 6,15 m	6206 7,10 m	6207 8,00 m	6208 9,10 m	6209 10,00 m
1332.200	Doppelgeländer 2,0 m	0	2	1	1	0	2	1	0	2
1332.300	Doppelgeländer 3,0 m	1	0	1	1	2	1	2	3	2
1330.000	Geländerbefestigung	2	4	4	4	4	6	6	6	8
1333.000	Geländersicherung	1	2	2	2	2	3	3	3	4

G



1330.000

Gesamtpreis ohne MwSt.	€	364,50	630,50	679,50	679,50	728,50	994,50	1.043,50	1.092,50	1.359,00
-------------------------------	---	--------	--------	--------	--------	--------	--------	----------	----------	----------

Seitenschutz für ALU STEG 600, faltbar

Best.-Nr.	Bezeichnung	6210 5,10 m	6211 7,30 m	6212 9,15 m
1332.200	Doppelgeländer 2,0 m	2	0	4
1332.300	Doppelgeländer 3,0 m	0	2	0
1330.000	Geländerbefestigung	4	4	8
1333.000	Geländersicherung	2	2	4

G



1333.000

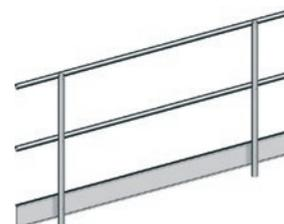

1332.200
1332.300

Gesamtpreis ohne MwSt.	€	630,50	728,50	1.261,00
-------------------------------	---	--------	--------	----------

Fenstergerüst

- › Stahlrohrkonstruktion mit Aluminiumplattform, Beschlagteile verzinkt.
- › Plattform mit 3-seitigem Schutzgeländer, Plattformbelag rutschhemmend gerieft.
- › Rahmen- und Stützrohre für verschiedene Standhöhen und Fenstergrößen ausschiebbar.
- › Mittels Federsperrriegel arretierbar.
- › Mit verstellbaren Haltewinkeln zur Fixierung am oberen Fensterrahmen.
- › Transportfreundlich teleskopartig zusammenschieb- und einklappbar.
- › Belastung 1 Person zuzüglich Handwerkszeug (max. 150 kg).
- › Der Benutzer muss sich zusätzlich gegen Absturz sichern, z.B. Sicherheitstraverse Typ 0508.01 – siehe unten.
- › Das Fenstergerüst ist kein Anschlagpunkt.

Plattformgröße (ca. m)	0,48x0,44	G
Geländerhöhe (ca. m)	1,00	
Lichte Fensterhöhe (ca. m)	1,29–2,60	
Zulässige Belastung (kg)	150	
Packmaß (ca. m)	1,53x0,56x0,30	
Best.-Nr.	5920020000	
Preis ohne MwSt. €	1.053,50	



Sicherheitstraverse

- › DIN EN 795 – Klasse B.
- › Universell verwendbarer Anschlagpunkt zur Befestigung in tragfähigen Fenster- und Maueröffnungen.
- › Schnellverstellung zur Anpassung der Traversenbreite.
- › Sicherung von einer Person bis 1,10 m Öffnungsweite.
- › Sicherung von zwei Personen bis 0,90 m Öffnungsweite.

Gesamtlänge (ca. m)	1,40	G
Gewicht (kg)	10	
Best.-Nr.	0508010000	
Preis ohne MwSt. €	345,50	



Sicherheitsseil

mit Rohrhaken nach der DIN EN 353-2.
 Seillänge ca. 5 m, Best.-Nr. 0644030101,
 Preis/Stück ohne MwSt. € 260,50
 Seillänge ca. 10 m, Best.-Nr. 0644040101,
 Preis/Stück ohne MwSt. € 267,00

Sicherheitsgeschirr (Auffanggurt)

0529.37.04
 aus Polyamid/Polyester-Mischgewebe mit Schnellverschlüssen (Schlitzschnalle), Größe M–XL.
 Best.-Nr. 0529370400, Preis/Stück ohne MwSt. € 207,50



6864 Montageplattform

G

- › Hohe Standsicherheit.
- › Sekundenschnell aufgebaut.
- › Steigteile rasten in Gebrauch- und Transportstellung automatisch ein.
- › Leicht zu transportieren durch Griffloch in der Belagfläche.
- › Mit Holm verschraubte Leiterfüße (leicht auswechselbar).
- › Zulässige Belastung 300 kg (3,0 kN) verteilte Last.



Arbeitsfläche LxB (ca. m)	1,70x0,50
Holm (ca. mm)	60
Standhöhe (ca. m)	0,58
Reichhöhe (ca. m)	2,58
Packmaß LxBxH (ca. m)	1,75x0,60x0,20
Gewicht (ca. kg)	16,9
Best.-Nr.	686400
Preis ohne MwSt. €	393,00

Erläuterung zu Standhöhe und Reichhöhe siehe Seite 7.

Empfohlenes Zubehör:



- S. 157** Steigteilverlängerungsset
- › Best.-Nr. 0051856
 - › Preis/Set ohne MwSt. € 86,00



3049/3050 Obstbaumleiter / Obstbaumleiter zweiteilig

S

- › Anlegeleiter (3049) / Schiebeleiter (3050) mit geführten Alu-Stützen zur Verwendung bei Ernte- und Pflegearbeiten.
- › Stützen höhenverstellbar. Verstellbereich 280 mm, innerhalb dessen die Stützen im Abstand von 140 mm abgesteckt werden können.
- › Spreizsicherung mittels verstellbaren, hochfesten Perlonseilen (nur bei 3050).
- › Serienmäßig mit 70 mm langen Alu-Spitzen.
- › **NEU:** Mit Libelle im Holm zur Ermittlung des sicheren Anstellwinkels.
- › Zulässige Belastung 120 kg (1,2 kN).

Hinweis:
Verwendung nur auf gewachsenem Boden!



3049 Obstbaumleiter

Sprossenzahl	12	14
Holm (ca. mm)	60	60
Länge (ca. m)	3,67	4,23
Standhöhe (ca. m)	2,23	2,77
Reichhöhe (ca. m)	4,23	4,77
Breite (ca. mm)	355	355
Gewicht (ca. kg)	10,0	11,5
Best.-Nr.	304912	304914
Preis ohne MwSt. €	347,00	402,00

3050 Obstbaumleiter, zweiteilig

Sprossenzahl	2×10	2×12	2×14
Holm oben/unten (ca. mm)	60/60	60/60	60/60
Sprossenzahl max. ausgefahren	18	22	25
Länge eingefahren/ausgefahren (ca. m)	3,12/5,35	3,67/6,47	4,24/7,31
Standhöhe (ca. m)	3,85	4,93	6,02
Reichhöhe (ca. m)	5,85	6,93	8,02
Breite ausgefahren oben/unten (ca. mm)	355/355	355/355	355/355
Gewicht (ca. kg)	15,0	17,0	19,0
Best.-Nr.	305020	305024	305028
Preis ohne MwSt. €	515,00	595,00	678,00

Erläuterung zu Standhöhe und Reichhöhe siehe Seite 7.

Tipps für den richtigen Umgang mit der Leiter:

- › Bei der freistehenden Verwendung ist der Neigungswinkel der Stützen annähernd gleich dem Leiterteil zu wählen.
- › Bei der Verwendung in Hanglage bedingt diese Forderung, dass die Stützen in ihrer Länge verstellt werden müssen.
- › Das obere Leiterteil der zweiteiligen Ausführung muss stabil an Äste angelegt werden und darf nicht freistehend verwendet werden (nur 3050).
- › Die Spreizsicherung der Stützen muss abschließend straff eingestellt werden (nur 3050).

Ersatzteile:

- › Ersatzteilset Fußspitzen, Best.-Nr. 0054745, Preis/Set ohne MwSt. € 24,50, siehe auch Seite 177.
- › Ersatzteilset Stützenbügel, Best.-Nr. 0053196, Preis/Set ohne MwSt. € 22,00, siehe auch Seite 177.
- › Sicherungsstecker, Best.-Nr. 007720, Preis/Stück ohne MwSt. € 2,90, siehe auch Seite 177.

3060 Himmelsbach Gartenfreund

Mit unserer Himmelsbach-Baumleiter haben Sie eine variable Leiter für sämtliche Arbeiten an Bäumen, Obstanlagen und Hecken. Ideal für Ernte- und Pflegearbeiten.

Baumleitern werden nach DIN 68363 gefertigt, sehen im ersten Augenblick wie Anlegeleitern mit Stützen aus, was sie auch sind, unterscheiden sich im Detail jedoch teilweise erheblich von Letztgenannten.

Obstbaumleitern werden durch geführte Alustützen abgestützt und kommen vorzugsweise zum Einsatz bei Ernte- und Pflegearbeiten. Durch die Aluspitzen am Fußende eignen sie sich hervorragend bei Verwendung auf gewachsenem Boden. Mit Hilfe der stufenlos einstellbaren Alu-Stütze können Obstbaumleitern problemlos in Gebieten mit Hanglage verwendet werden.

Während die einteiligen Varianten bis 14 Sprossen freistehend aufgestellt werden können, so muss bei den zweiteiligen Varianten der Obstbaumleitern das obere Leiternteil stabil an Äste angelegt werden.

Im Gegensatz zur gewöhnlichen Anlegeleiter sind Baumleitern anstatt bis 150 kg nur bis 100 kg belastbar und werden in einem steileren Winkel von ca. 75° aufgestellt.



Type/Sprossenzahl	3060/07	G
Holm (ca. mm)	60	
Länge ausgefahren (ca. m)	3,60	
Max. Arbeitshöhe (ca. m)	4,80	
Länge eingefahren (ca. m)	2,40	
Breite (ca. mm)	720	
Gewicht (ca. kg)	13	
Best.-Nr.	306008	
Preis ohne MwSt. €	456,00	

Zubehör/Ersatzteile:



Erdspitzen für Baumleiter
Selbstmontage,
2 Spitzen inkl. Befestigungsmaterial
Best.-Nr. 0051952
Preis/Stück ohne MwSt. € 41,00

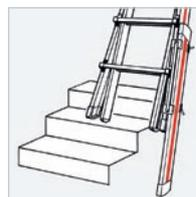

Fußverlängerung für Baumleiter
Selbstmontage,
Verstellbereich ca. 45 mm
Best.-Nr. 0050302
Preis/Stück ohne MwSt. € 73,50

Vollkunststoff-Anlegeleiter mit Standard-Traverse (*ab 3,0 m)

Sicherer Aufstieg nach Norm

Geprüft nach DIN EN 131. Die Ausführung berücksichtigt die EN 61478:2002 (Kat. 1: 28.000 Volt).

Holme und Sprossen aus GFK, ohne Füllstoffe.
Rutschsichere, beidseitig geriffelte Sprossen 28 x 29 mm.
Hochfeste Sprossen-/Holmverbindung.

Sprossenabstand: 280 mm. Außenbreite: 420 mm.

Mind. 10 Jahre Alterungsbeständigkeit der GFK-Profile.

Die Standard-Traverse sorgt für einen sicheren Stand bei Anlegeleitern über 3,0 m.

Optimale Traversenbreiten in Kombination mit rutschsicheren Leiterschuhern erhöhen die Sicherheit beim Aufstieg.

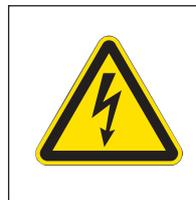

G

Arbeitshöhe (bis ca. m)	3,00	3,60	4,10	4,70	5,30
Leiterlänge (ca. m)	1,93	2,49	3,05	3,61	4,17
Sprossenanzahl	6	8	10	12	14
Holmhöhe (ca. mm)	73x25	73x25	73x25	73x25	73x25
Gewicht (ca. kg)	4,8	8,2	9,6	12,0	14,3
Best.-Nr.	36006	36008	36010	36012	36014
Preis ohne MwSt. €	288,50	368,50	420,50	663,50	746,00

Vollkunststoff-Anlegeleiter mit ,roll-bar'-Traverse



Gebrauchsmuster Nr. 20 2006 016 788 wie oben jedoch zusätzlich mit 0,85 m breiter ,roll-bar'-Traverse. Die manuell mit wenigen Handgriffen umlegbaren Rollen erlauben das bequeme und Rücken schonende Verfahren der Leiter von Einsatzort zu Einsatzort, schnell und sicher. Die ,roll-bar'-Traverse liegt lose bei und wird zweifach am unteren Holmende verschraubt.

Sprossenanzahl	6	8	10	12	14
Gewicht (ca. kg)	6,2	9,6	11,0	13,4	15,7
Best.-Nr.	36906	36908	36910	36912	36914
Preis ohne MwSt. €	504,50	584,50	636,50	879,50	962,00

G

Kunststoff-Schiebe- und Seilzugleiter

2-teilig mit Standard-Traverse

Sicherer Aufstieg nach Norm

Geprüft nach DIN EN 131. Die Ausführung berücksichtigt den Abschnitt 6.5.1 aus EN 61478:2002 + A1:2004 Kategorie 1 bis 1.000 Volt. Stabile Metall-Führungsbeschläge, Holme aus GFK-Profil, Sprossen aus Aluminium. Mind. 10 Jahre Alterungsbeständigkeit der GFK-Profile. Sprossenabstand 280mm, Außenbreite 420mm. Das aufgesetzte Schiebeleiterteil ist gemäß DIN EN 131-1 bei einer Leiterlänge von über 3,0m nicht von der Leiter trennbar. Mind. 10 Jahre Alterungsbeständigkeit der GFK-Profile.

Bestell-Nr. 35108-35112 Schiebeleiter, Verstellung von Sprosse zu Sprosse per Hand, beide Leiterteile getrennt verwendbar. Leiterteile bei Bestell-Nr. 35112 nicht trennbar, aber oben mit Wandlaufrollen.

Bestell-Nr. 35214-35220 Seilzugleiter, Verstellung durch Seilzug, automatisch wirkende Einfallhaken, oben mit Wandlaufrollen.

Die **Standard-Traverse** sorgt für einen sicheren Stand bei Anlegeleitern über 3,0m. Optimale Traversenbreiten in Kombination mit rutschsicheren Leiterschuhern erhöhen die Sicherheit beim Aufstieg.

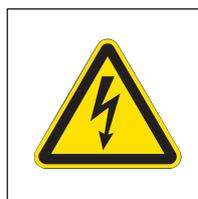

Arbeitshöhe (bis ca. m)	5,30	6,10	7,20	8,40	9,50	10,30	11,40	G
Leiterlänge ausgefahren (ca. m)	4,20	5,00	6,10	7,30	8,40	9,20	10,30	
Leiterlänge eingefahren (ca. m)	2,45	3,00	3,60	4,20	4,70	5,30	5,80	
Traversenbreite (ca. m)	0,93	0,93	1,20	1,20	1,20	1,20	1,20	
Holmhöhe (ca. mm)	73	73	73	73	98	98	98	
Sprossenanzahl	2x8	2x10	2x12	2x14	2x16	2x18	2x20	
Gewicht (ca. kg)	14,1	16,5	19,9	25,5	40,0	45,5	49,5	
Best.-Nr.	35508	35510	35512	35514	35516	35518	35520	
Preis ohne MwSt. €	765,50	812,00	990,50	1.298,00	1.442,50	1.649,50	1.805,00	



Kunststoff-Schiebe- und Seilzugleiter mit ,roll-bar'-Traverse

Sprossenanzahl	2x8	2x10	2x12	2x14	2x16	2x18	2x20	G
Gewicht (ca. kg)	18,2	20,0	24,4	28,7	35,2	49,8	67,7	
Best.-Nr.	35608	35610	35612	35614	35616	35618	35620	
Preis ohne MwSt. €	981,50	1.028,00	1.206,50	1.514,00	1.658,50	1.865,50	2.021,00	

Gebrauchsmuster Nr. 20 2006 016 788 wie oben jedoch zusätzlich mit 1,10 m breiter ,roll-bar'-Traverse. Die manuell mit wenigen Handgriffen umlegbaren Rollen erlauben das bequeme und Rücken schonende Verfahren der Leiter von Einsatzort zu Einsatzort, schnell und sicher. Die ,roll-bar'-Traverse liegt lose bei und wird zweifach am unteren Holmende verschraubt.



Rollen statt Schleppen!

Um die abgebildete Leiter zu bewegen, müssen Sie ein Gewicht von ca. 28,7 kg tragen. Mit der ,roll-bar'-Traverse rollen Sie die Leiter ganz einfach und wenden dafür lediglich eine Kraft von rund 0,13 kN auf. Rücken schonend, Kraft sparend, schneller und leichter arbeiten!

Vollkunststoff-Schiebe- und Seilzugleiter 2-teilig mit Standard-Traverse

Sicherer Aufstieg nach Norm

Schiebeleiter geprüft nach DIN EN 131. Die Ausführung berücksichtigt die EN 61478:2002 (Kat. 1: 28.000 Volt). Seilzugleiter geprüft nach DIN EN 131. Die Ausführung berücksichtigt die EN 61478:2002 (1.000 Volt). Holme und Sprossen aus GFK, ohne Füllstoffe, Beschläge aus Stahl verzinkt. Rutschsichere, beidseitig geriffelte Sprossen 28 x 29 mm. Hochfeste Sprossen-/Holmverbindung.

Sprossenabstand: 280 mm. Außenbreite: 420 mm.

Das aufgesetzte Schiebeleiterteil ist gemäß DIN EN 131-1 bei einer Leiterlänge von über 3,0 m nicht von der Leiter trennbar.

Mind. 10 Jahre Alterungsbeständigkeit der GFK-Profile.

Bestell-Nr. 36108 bis 36112 Schiebeleiter: Verstellung von Sprosse zu Sprosse per Hand, beide Leiterteile getrennt verwendbar. Leiterteile bei Bestell-Nr. 36612 nicht trennbar.

Bestell-Nr. 36214 bis 36216 Seilzugleiter: Verstellung durch Seilzug, automatisch wirkende Einfallhaken, oben mit Wandlaufrollen.

Die **Standard-Traverse** sorgt für einen sicheren Stand bei Anlegeleitern über 3,0m. Optimale Traversenbreiten in Kombination mit rutschsicheren Leiterschuhern erhöhen die Sicherheit beim Aufstieg.



Arbeitshöhe (bis ca. m)	5,20	6,30	7,40	8,30	9,40	G
Leiterlänge ausgefahren (ca. m)	4,18	5,29	6,41	7,25	8,36	
Leiterlänge eingefahren (ca. m)	2,50	3,05	3,61	4,18	4,73	
Sprossenanzahl	2x8	2x10	2x12	2x14	2x16	
Holmhöhe (ca. mm)	73	73	73	73	98	
Gewicht (ca. kg)	16,0	19,0	22,5	29,0	45,0	
Best.-Nr.	36608	36610	36612	36614	36616	
Preis ohne MwSt. €	948,50	1.080,50	1.212,00	1.469,00	1.869,00	

Kunststoff-Schiebe- und Seilzugleiter mit ,roll-bar'-Traverse



Gebrauchsmuster Nr. 20 2006 016 788 wie oben jedoch zusätzlich mit 0,85 m breiter ,roll-bar'-Traverse. Die manuell mit wenigen Handgriffen umlegbaren Rollen erlauben das bequeme und Rücken schonende Verfahren der Leiter von Einsatzort zu Einsatzort, schnell und sicher. Die ,roll-bar'-Traverse liegt lose bei und wird zweifach am unteren Holmende verschraubt.

Sprossenanzahl	2x8	2x10	2x12	2x14	2x16	G
Gewicht (ca. kg)	18,1	21,1	24,6	31,1	47,1	
Best.-Nr.	36708	36710	36712	36714	36716	
Preis ohne MwSt. €	1.164,50	1.296,50	1.428,00	1.685,00	2.085,00	

Vollkunststoff-Sprossen-Stehleiter, beidseitig begehbar

Die Sicherheitsleiter für Spezialeinsätze in der chemischen und pharmazeutischen Industrie, Elektrizitäts-, Gas- und Wasserwerken.

- › Holme und Sprossen (30 x 30 mm) aus glasfaserverstärktem Kunststoff für besonders hohe chemische Beständigkeit.
- › Erfüllt die Hochspannungsprüfung für Leitern aus isolierendem Material nach DIN EN 61 478 bzw. VDE 0682 Abschnitt 6.5 Kategorie 1/30 KV.
- › Alterungsbeständigkeit nach DIN EN ISO 4892-2.
- › VDE-geprüft für Arbeiten unter Spannung (1.000 V AC, 1.500 V DC).
- › Spreizsicherung durch hochfeste Perlongurte.
- › Auswechselbare Kunststoffschuhe für rutschsicheren Stand und zugleich festen Sitz am Holm.

Leiterlänge (ca. m)	1,32	1,88	2,44	3,00	4,12
Arbeitshöhe (ca. m)	2,60	3,10	3,65	4,15	5,20
untere, äußere Breite (ca. m)	0,48	0,54	0,60	0,65	0,77
Holmhöhe (ca. mm)	58	58	58	58	58
Sprossenanzahl	2x4	2x6	2x8	2x10	2x14
Gewicht (ca. kg)	8,3	11,9	15,5	19,3	27,2
Best.-Nr.	41261	41256	41257	41258	41260
Preis ohne MwSt. €	566,00	682,50	850,50	1.021,50	1.463,50

G



Breitsprossen-Stehleiter in GFK-Mischbauweise, beidseitig begehbar

Die Sicherheitsleiter aus kombinierten Materialien.

- › Sicherer Stand auf 60 mm tiefen, rutschfesten Leichtmetall-Breitsprossen.
- › Hoher Schutz bei Arbeiten an Elektroanlagen durch isolierende Holme aus glasfaserverstärktem Kunststoff.
- › Sprossen-Holm-Verbindung durch hochfeste Qualitätsbördelung.
- › Robustes Stahlscharnier.
- › Spreizsicherung durch hochfeste Perlongurte.
- › Auswechselbare Kunststoffschuhe für rutschsicheren Stand und zugleich festen Sitz am Holm.

Leiterlänge (ca. m)	1,34	1,62	1,90	2,46	3,02	3,58
Arbeitshöhe (ca. m)	2,60	2,85	3,10	3,65	4,15	4,70
untere, äußere Breite (ca. m)	0,47	0,50	0,53	0,59	0,65	0,71
Holmhöhe (ca. mm)	58	58	58	58	58	58
Sprossenanzahl	2x4	2x5	2x6	2x8	2x10	2x12
Gewicht (ca. kg)	8,3	10,0	11,7	13,6	15,5	17,4
Best.-Nr.	41165	41166	41167	41168	41169	41170
Preis ohne MwSt. €	381,50	436,50	453,00	557,00	662,50	801,00

G



Stehleitern, einseitig begehbar



Typ 4043



Typ 2512

Gebördelte Kunststoff-Stufen- Stehleiter, in GFK-Mischbauweise

Die Sicherheitsleiter für Spezialeinsätze in der chemischen und pharmazeutischen Industrie, Elektrizitäts-, Gas- und Wasserwerken.

- › 80 mm tiefe Leichtmetall-Stufen mit rutschfester Riffelung.
- › Für Arbeiten an Elektroanlagen durch isolierende Holme aus glasfaserverstärktem Kunststoff.
- › Sicherheitsplattform (25 × 25 cm).
- › Sicheres Ablegen von Zubehör und Werkzeug in Aluminium-Ablageschale.
- › Zusammengeklappt nur 8,8 cm breit.
- › Stufen aus Alu-Strangpressprofil.

Leiterlänge (ca. m)	1,40	1,65	1,90	2,15	2,40
Plattformhöhe (ca. m)	0,68	0,91	1,14	1,37	1,60
Arbeitshöhe (ca. m)	2,50	2,75	3,00	3,25	3,50
untere, äußere Breite (ca. m)	0,42	0,44	0,47	0,49	0,52
Holmhöhe Steig-/Stützteil (ca. mm)	50/50	50/50	50/50	50/50	50/50
Stufenanzahl einschl. Plattform	3	4	5	6	7
Gewicht (ca. kg)	6,0	7,0	8,0	9,0	10,0
Best.-Nr.	40431	40432	40433	40434	40435
Preis ohne MwSt. €	263,00	295,50	336,00	395,00	435,00

G

Stufenstehleitern mit Sicherheitsbrücke



Hochspannungs-Prüfung nach Kategorie II in Anlehnung an DIN EN 61 478 und VDE 0682-711 mit **100 KV** getestet.

ISO STEP komplett

- › Einseitig besteigbar
- › Holme und Stufen aus GFK-Profilen
- › Geschraubte/geklebte Holm-/Stufenverbindung
- › Stufen und Leiterfüße austauschbar
- › Mit Ablageschale
- › Größere Leitern mit Nylon-Spreizsicherungen
- › Maße Stufentiefe ca. 88 mm, Lotrechter Stufenabstand ca. 235 mm

Größe	3	4	5	6	7	8	9	10	11
Senkrechte Höhe bis Sicherheitsbrücke (ca. m)	0,70	0,94	1,17	1,41	1,64	1,88	2,11	2,35	2,54
Ganze Holmlänge (ca. m)	1,40	1,65	1,90	2,15	2,40	2,65	2,90	3,15	3,41
Leiterbreite am Fuß (ca. m)	0,45	0,47	0,50	0,53	0,56	0,59	0,61	0,64	0,67
Gewicht (ca. kg)	6	7	8	9	11	13	15	17	18
Best.-Nr.	2512 0000 03	2512 0000 04	2512 0000 05	2512 0000 06	2512 0000 07	2512 0000 08	2512 0000 09	2512 0000 10	2512 0000 11
Preis ohne MwSt. €	435,50	701,50	808,00	869,00	1.027,50	1.052,50	1.161,00	1.283,00	1.412,00

G

Doppelstufen-Stehleitern



Hochspannungs-Prüfung nach Kategorie II in Anlehnung an DIN EN 61 478 und VDE 0682-711 mit **100 KV** getestet.

ISO STEP komplett

- > Beidseitig besteigbar
- > Holme und Stufen aus GFK-Profilen
- > Geschraubte/geklemmte Holm-/Stufenverbindung
- > Stufen und Leiterfüße auswechselbar
- > Zusammenklappbar
- > Stabile Gelenke
- > Nylon-Spreizsicherungen
- > Maße
 Stufentiefe ca. 88 mm
 Lotrechter Stufenabstand ca. 235 mm
 Deckstufenfläche ca. 300 x 200 mm

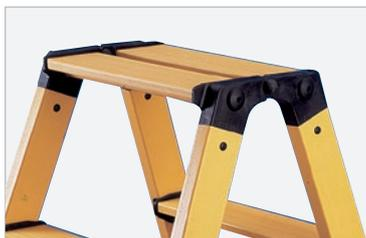

Gelenke

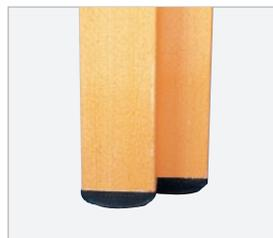

Leiterfüße

Typ 2572

Typ 2572

Größe	3	4	5	6	7	8	9	10	11	12
Holmlänge (ca. m)	0,75	1,00	1,25	1,50	1,75	2,00	2,25	2,50	2,75	3,00
Leiterbreite am Fuß (ca. m)	0,45	0,47	0,50	0,53	0,56	0,59	0,61	0,64	0,67	0,70
Senkrechte Höhe bis Deckstufen (ca. m)	0,70	0,94	1,17	1,41	1,64	1,88	2,11	2,35	2,54	2,82
Gewicht (ca. kg)	6	7	8	9	11	14	15	17	18	19
Best.-Nr.	2572 0000 03	2572 0000 04	2572 0000 05	2572 0000 06	2572 0000 07	2572 0000 08	2572 0000 09	2572 0000 10	2572 0000 11	2572 0000 12
Preis ohne MwSt. €	445,00	586,50	645,50	721,50	926,50	967,50	1.221,00	1.296,00	1.404,50	1.596,00

G

Stehleitern mit Steckteil Kombinationsleitern



Hochspannungs-Prüfung nach Kategorie II in Anlehnung an DIN EN 61 478 und VDE 0682-711 mit **100 KV** getestet.

ISO STEP komplett

- > Holme und Sprossen aus GFK-Profilen
- > Geschraubte/geklemmte Holm-/Sprossenverbindung
- > Sprossen und Leiterfüße auswechselbar
- > Bestehend aus einer Stehleiter mit Traverse und einem Steckteil
- > Das Steckteil kann sowohl von oben als auch von unten in die Leiter eingesteckt werden. Somit ist die Leiter für den Einsatz auf Treppen und unebenen Flächen geeignet
- > Steckleiter auch einzeln als Anlegeleiter einsetzbar
- > Stabile Gelenke
- > Nylon-Spreizsicherungen
- > Maße
Lichte Leiterweite 350 mm
Äußere Leiterbreite 470 mm



Typ 2222

Typ 2572

Größe	14	16	18	19	21	24	26	34	36	G
Zusammensetzung (ca. m)	2x5+4	2x6+4	2x7+4	2x7+5	2x8+5	2x9+6	2x10+6	2x14+6	2x14+8	
als Stehleiter kleinste Höhe (ca. m)	1,55	1,83	2,11	2,11	2,39	2,67	2,95	4,07	4,07	
als Stehleiter größte Höhe (ca. m)	2,21	2,49	2,77	3,05	3,33	3,89	4,17	5,29	5,85	
als Anlegeleiter (ca. m)	1,37	1,37	1,37	1,65	1,65	1,93	1,93	1,93	2,49	
Traversenbreite (ca.m)	0,74	0,74	0,80	0,80	0,85	0,90	0,94	1,14	1,14	
Gewicht (ca. kg)	11	12	15	15	17	20	22	32	34	
Best.-Nr.	2222 0000 14	2222 0000 16	2222 0000 18	2222 0000 19	2222 0000 21	2222 0000 24	2222 0000 26	2222 0000 34	2222 0000 36	
Preis ohne MwSt. €	auf Anfrage	auf Anfrage	auf Anfrage	1.649,50	1.903,00	1.955,00	2.043,50	2.994,00	3.179,50	



NEU



2280 Betankungsleiter

- › Podestleiter für Fahrzeuge im Gütertransport.
- › Fahrbare, höhenverstellbare Podestleiter mit optionalem Schutzkorb und Plattform für Wartungs-, Betankungs-, Enteisungs- und Reparaturarbeiten.
- › Inkl. Seilwinde zur Höhenverstellung.
- › Der Versand erfolgt in werkseitig vormontierten Baugruppen.

Abmessungen

min. Gesamthöhe (ca. m)	3,79 ¹ / 4,19 ²
max. Gesamthöhe (ca. m)	5,12 ¹ / 5,52 ²
min. Gesamtlänge* (ca. m)	2,42
max. Gesamtlänge* (ca. m)	2,87
Gesamtbreite (ca. m)	1,59
min. Plattformhöhe (ca. m)	2,66 ¹ / 3,06 ²
max. Plattformhöhe (ca. m)	3,99 ¹ / 4,39 ²
Plattformlänge (ca. mm)	1.000
Plattformbreite (ca. mm)	600
Geländerhöhe (ca. mm)	1.100
Zuglast Seilwinde mit Übersetzung (kg)	300
Fahrbalken (ca. m)	1,00
Fahrwerklänge (ca. m)	2,20
zulässige Belastung (kg)	150
Gewicht ohne Korb (ca. kg)	283

Best.-Nr.	228001
Preis ohne MwSt. €	Preis auf Anfrage

* ohne Korb

¹ mit Rollendurchmesser 150 mm
² mit Rollendurchmesser 200 mm

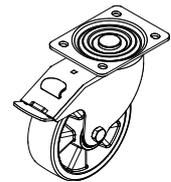

Pflichtmodul Rollen	klein	groß
Rollendurchmesser (mm)	160	200
Inhalt Set	2 Bock- und 2 Lenkrollen	2 Bock- und 2 Lenkrollen
Best.-Nr.	0055221	0055222
Preis/Set ohne MwSt. €	Preis auf Anfrage	Preis auf Anfrage

³ Lenkrollen mit StopFix (Brems)

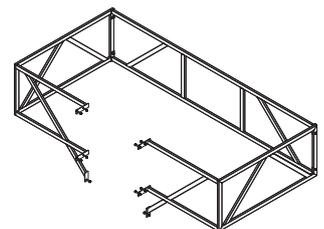
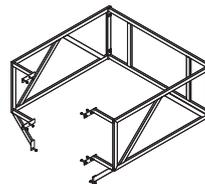
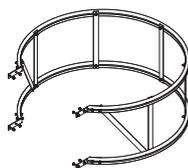

Optionsmodul Korb	rund	klein	groß
Schutzkorbabmessung (SK) (mm)	Ø 1.300	1.260×1.190	2.500×1.190
Best.-Nr.	0055232	0055212	0055213
Preis/Stück ohne MwSt. €	Preis auf Anfrage	Preis auf Anfrage	Preis auf Anfrage



Fahrgerüste aus Aluminium

Himmelsbach-Fahrgerüste im Überblick	Seite 99
Konstruktionsmerkmale der Himmelsbach-Fahrgerüste	Seite 99
Fahrgerüste SC 40 – SAFE-T SOLUTION	Seite 102
Fahrgerüste SC 40 – ADVANCED SAFE-T	Seite 104
Fahrgerüste SC 40	Seite 110
Fahrgerüste SC 60	Seite 114
Fahrgerüste SC 80 mit Comfortaufbau	Seite 138
Einzelelemente für Fahrgerüste SC 40	Seite 148
Einzelelemente für Fahrgerüste SC 60 und SC 80	Seite 151

Himmelsbach-Fahrgerüste im Überblick

Programm	Gerüst-Typ	Rahmenteil	Bühnenlänge	Rahmenteilbreite	Stabilisierung	spindelbare Lenkrolle	Besonderheit	Gerüstgruppe	Seite
SC 40	70994	leicht	1,58 m	0,72 m	Ausleger	nein	Klappgerüst	3	102
	7070	mittel	1,58 m	0,72 m	Ausleger	ja	ADVANCED SAFE-T	3	106
	7075	mittel	2,08 m	0,72 m	Ausleger	ja	ADVANCED SAFE-T	3	108
	7074	mittel	2,08 m	0,72 m	Ausleger	ja		3	110
SC 60	6177	massiv	1,90 m	0,80 m	Ausleger	nein	Klappgerüst	3	114
	6472	massiv	1,90 m	0,80 m	Ausleger	ja		3	116
	6473	massiv	1,90 m	1,50 m	Ausleger	ja		2	118
	6576	massiv	1,90 m	1,50 m	Ausleger	ja	Treppengerüst	2	120
	6771	massiv	2,45 m	0,80 m	Ausleger	ja		3	122
	6773	massiv	2,45 m	1,50 m	Ausleger	ja		2	124
	6371	massiv	2,95 m	0,80 m	Ausleger	ja		3	126
	6071	massiv	2,95 m	0,80 m	Fahrtraverse	ja		3	128
	6073	massiv	2,95 m	1,50 m	Fahrtraverse	ja		2	130
	6373	massiv	2,95 m	1,50 m	Ausleger	ja		2	132
	6573	massiv	2,95 m	1,50 m	Ausleger	ja	Treppengerüst	2	134
	6273	massiv	2,95 m	1,50 m	Fahrtraverse	ja	Treppengerüst	2	136
	SC 80	8472	massiv	1,90 m	0,80 m	Ausleger	ja	Himmelsbach-Comfortaufbau	3
8771		massiv	2,45 m	0,80 m	Ausleger	ja	Himmelsbach-Comfortaufbau	3	142
8171		massiv	2,95 m	0,80 m	Fahrtraverse	ja	Himmelsbach-Comfortaufbau	3	144
8371		massiv	2,95 m	0,80 m	Ausleger	ja	Himmelsbach-Comfortaufbau	3	146

Konstruktionsmerkmale der Himmelsbach-Fahrgerüste

Himmelsbach-Fahrgerüste SC 40

Das Handwerkerprogramm mit attraktivem Preis-Leistungs-Verhältnis.

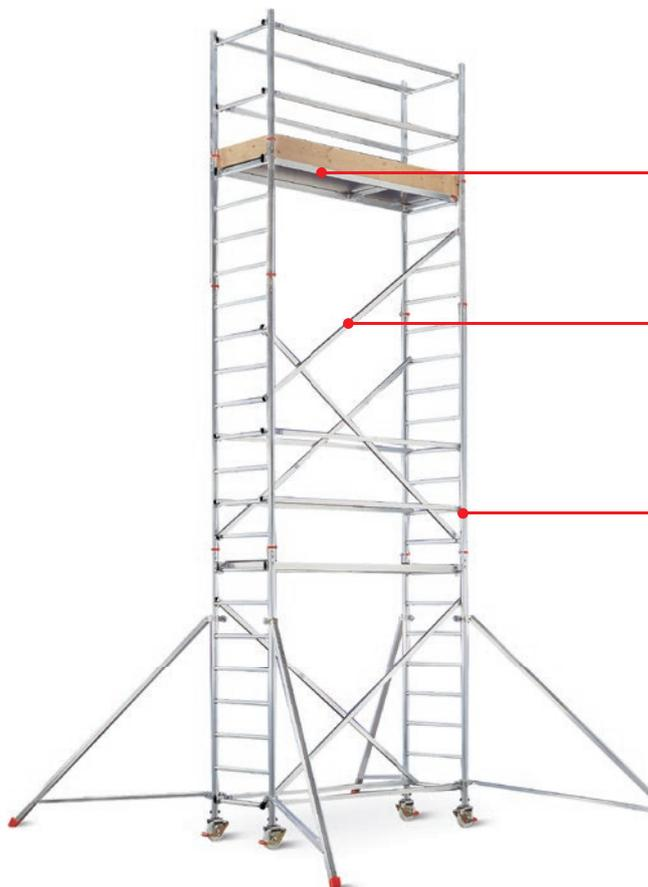

Bühnen:

- › Erhältlich in den Längen 1,58 m oder 2,08 m.
- › Fixierung der Bühne durch vernietete Hakenverriegelung.



Handläufe und Diagonalen:

- › Leichte Montage und Demontage durch Klickverschluss.
- › Handläufe und Diagonalen aus 40x25 mm Holmprofil.



Rahmenteile:

- › Geschweißte Rahmenteile mit 49 mm Holm- und 32 mm Sprossendurchmesser.
- › Leichtes Zusammenstecken und Auseinanderziehen der Rahmenteile durch konische Stahlhülsen in den Rahmenteilen (kein Festklemmen in den Alu-Rohren).



ADVANCED SAFE-T:

- › Himmelsbach bietet zwei SC 40 Gerüsttypen mit innovativem Aufbaukonzept ADVANCED SAFE-T.

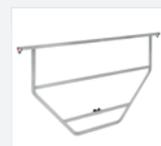

Himmelsbach-Fahrgerüste SC 60 und SC 80

Das Programm für gehobene Ansprüche an Sicherheit, Haltbarkeit und Ausstattung.

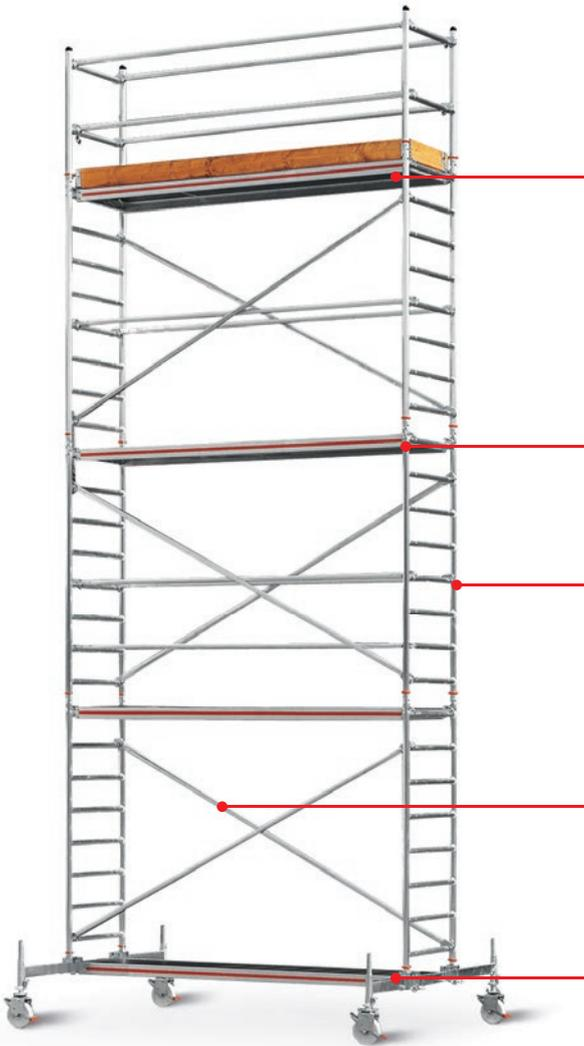

Hervorragende Statik:

- › Keine Ballastierung notwendig bei mittigem Aufbau in geschlossenen Räumen.

Durchstiegsklappen:

- › Sicherung der Durchstiegsklappen mit einem Gurtband.
- › Kein Hängenbleiben und leichte Bedienung von oben und unten dank des flachen Kunststoffriegels an der Durchstiegsklappe.



Bühnen:

- › Bühnen können auf jeder Sprosse eingehängt werden (auch auf gleicher Höhe wie Diagonale).
- › Bühnenmontage mit einer Person: Sicherungshaken rasten auch im geöffneten Zustand ein.
- › Einhängenhaken der Bühne reparaturfreundlich verschraubt.



Rahmenteile:

- › Massive geschweißte Rahmenteile mit 49 mm Sechskant-Holm und 42,5 mm Sprossen.
- › Leichtes Zusammenstecken und Auseinanderziehen der Rahmenteile durch konische Stahlhülsen in den Rahmenteilen (kein Festklemmen in den Alu-Rohren).



Diagonalen und Verstrebungsrohre:

- › Schnellverschluss an Diagonalen und Verstrebungsrohren.



Traversen:

- › Traversenverlängerung schnell montierbar ohne Werkzeug.
- › Gerüst kann auf den Traversen verschoben werden, ohne ab- und wieder aufgebaut werden zu müssen.



Besonderheiten der Fahrgerüste SC 80

SC 80 Fahrgerüste bieten zusätzliche Komponenten zur SC 60 Ausführung, die den Aufbau erleichtern.

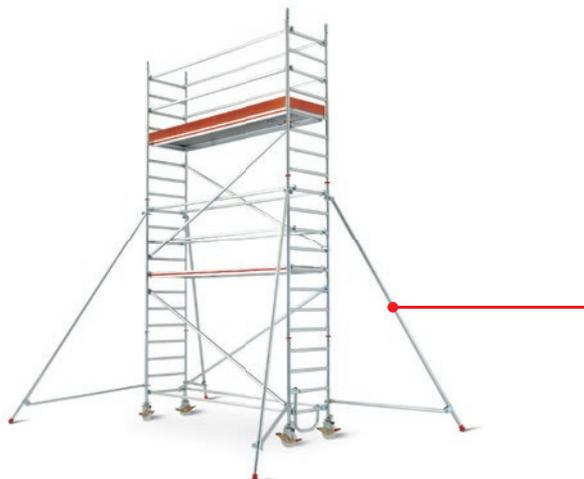

Himmelsbach-Comfortaufbau:

- › Rationeller Auf- und Abbau durch „Himmelsbach-Comfortaufbau“ (siehe Seite 139).



Himmelsbach-Lifter:

- › Himmelsbach-Lifter zur Montage der Streben von einer gesicherten Standfläche aus.

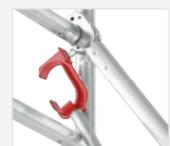

Bajonett-Ausleger:

- › Der Bajonett-Ausleger kann vom Boden aus mit 2 Handgriffen montiert werden.



71295 VARIO Leitergerüst

- › So variabel wie kein anderes Gerüst – verwendbar als:
 - 1 hohes Gerüst oder
 - 1 Zimmergerüst + 1 Klappleiter oder
 - 2 Leitern (1 Schiebeleiter + 1 Klappleiter).
- › Arbeiten an der Wand durch seitliches Versetzen auf der Traverse möglich.
- › Flexibles Arbeiten auch auf Treppen.
- › Werkzeugfreier Auf- und Abbau, da alle Streben und Diagonalen mit Haken eingehängt und mit Flügelmuttern befestigt werden (Werkzeug nur für Erstmontage notwendig).
- › Bühnengröße: 1,56 x 0,60 m.

Zulässige Belastung:

150 kg/m² (2,0 kN/m²), gemäß Gerüstgruppe 3.



Best.-Nr.	7129501
Preis ohne MwSt. €	579,50

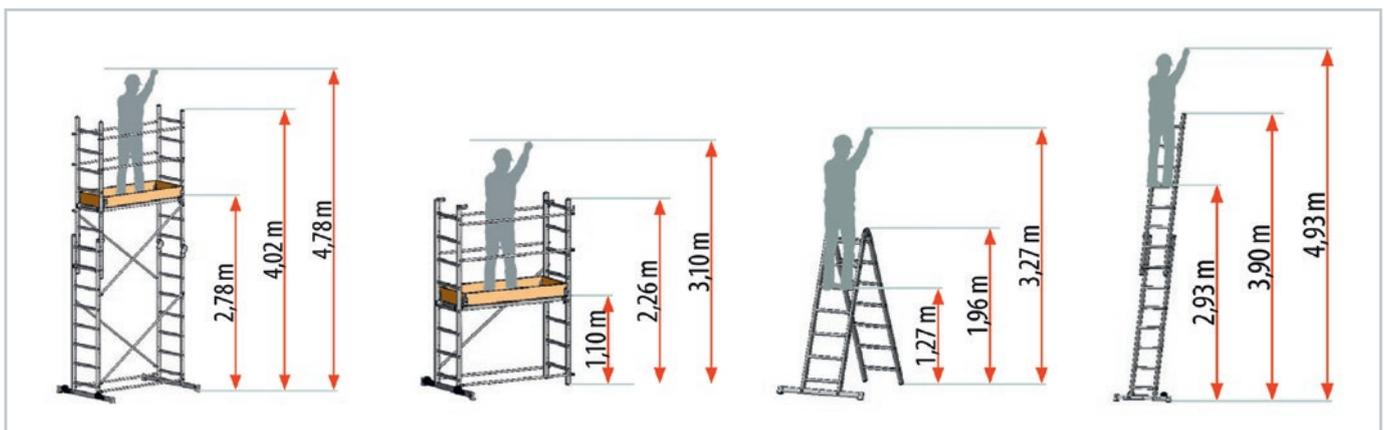



Hinweis:
Jedem Gerüst liegt eine Aufbau- und Gebrauchsanweisung bei. Die erforderliche Anzahl von Zusatzteilen für Wandbefestigung oder Ballastierung ist den dargestellten Ballastierungstabellen zu entnehmen.



70994 Fahrgerüst SAFE-T SOLUTION nach DIN EN 1004

Rahmenteilbreite	0,72 m
Bühnenlänge	1,58 m
Reichhöhe	2,89 – 7,15 m, mit SAFE-T KIT bis 7,65 m
Gerüsthöhe	1,83 – 6,35 m, mit SAFE-T KIT bis 6,71 m
Standhöhe	0,89 – 5,15 m, mit SAFE-T KIT bis 5,65 m

- › Leichtes, flexibles Arbeitsgerüst mit kompakten Lager- und Transportmaßen.
- › Durch den ausschließlichen Einsatz von Rahmenteilen mit 6 Sprossen ist keine Komponente länger als 2,00 m.
- › Lieferung in kompletten Modulen, verpackt im Umkarton.
- › Alle Streben und Diagonalen sind mit Klicksystem ausgestattet, sodass für den Auf- und Abbau kein Werkzeug benötigt wird.
- › Das Grundmodul ist ein Klappgerüst, welches besonders für Arbeiten im Innenbereich geeignet ist (passt durch jede Tür).
- › **SAFE-T KIT:** Mehr Sicherheit in hohen Räumen mit dem SAFE-T KIT: Durch dieses Zubehörmodul kann jedes Modul um 0,25 m erhöht und mit Handläufen ausgestattet werden.
- › **Zulässige Belastung:** 200 kg/m² (2,0 kN/m²), gemäß Gerüstgruppe 3, DIN EN 1004.



Erforderliche Zusatzelemente:

- › Ballast 10 kg, Best.-Nr. 004124, Preis ohne MwSt. € 89,00
- › Halterohr, Best.-Nr. 707241, Preis ohne MwSt. € 37,00

Ballastierung 70994			
Best.-Nr.		kg	kg
7099403	Modul 1	0	0
7099423	Modul 1+KIT	0	0
7099404	Modul 1+2	0	40**
7099424	Modul 1+2+KIT	0	40**
7099405	Modul 1+2+3	40**	40**
7099425	Modul 1+2+3+KIT	80**	80**
7099407	Modul 1+2+3+4	120**	120**
7099427	Modul 1+2+3+4+KIT	120**	160**

** Bei Verwendung von zwei Halterohren 707241 ist keine Ballastierung notwendig.

70994 Aufbaukombinationen mit Ausleger

G

- › Rahmenteilbreite 0,72 m
- › Bühnenslänge 1,58 m

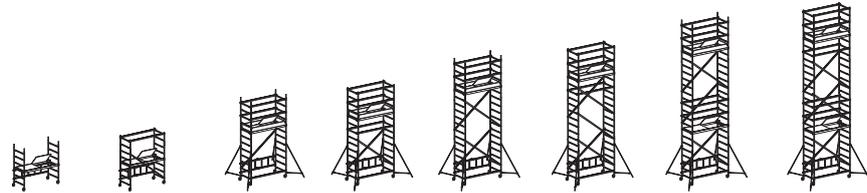

Aufbaukombinationen	Modul 1	Modul 1+KIT	Modul 1+2	Modul 1+2+KIT	Modul 1+2+3	Modul 1+2+3+KIT	Modul 1+2+3+4	Modul 1+2+3+4+KIT
Best.-Nr.	7099403	7099423	7099404	7099424	7099405	7099425	7099407	7099427
Reichhöhe (ca. m)	2,89	3,14	4,15	4,65	5,65	6,15	7,15	7,65
Gerüsthöhe (ca. m)	1,83	2,19	3,35	3,71	4,85	5,21	6,35	6,71
Standhöhe (ca. m)	0,89	1,14	2,15	2,65	3,65	4,15	5,15	5,65
Gesamtgewicht (ca. kg)	23,2	28,6	50,2	55,6	61,2	66,6	80,0	85,4
Gesamtpreis ohne MwSt. €	561,00	744,00	1.191,00	1.374,00	1.507,00	1.690,00	1.976,00	2.159,00

70994 Einzelmodule



Einzelelemente/Stückliste	Modul 1	Modul 2	Modul 3	Modul 4	SAFE-T KIT
Best.-Nr. Bezeichnung	7099403	7099414	7099415	7099417	7099401
7079422 Rahmenteil 6 Sprossen	2	2	2	2	–
7089421 Klapprahmen	1	–	–	–	–
7089424 Bühne mit Durchstiegsklappe	1	–	–	1	–
7009425 Bordbrett Längsseite ¹⁾	–	2	–	–	–
707226 Bordbrett Stirnseite ¹⁾	–	2	–	–	–
7089427 Diagonale	–	1	3	1	1
7089428 Verstrebung	–	5	–	4	2
7009436 Ausleger kurz	–	4	–	–	–
707241 Halterohr	–	1	1	–	–
007542 Lenkrolle Ø 125 mm mit Spreizhülse	4	–	–	–	–
7089401 Geländerteil 2 Sprossen	–	–	–	–	2
007760 Sicherungsstecker	–	4	4	4	4
0095660 Aufbau- und Gebrauchsanweisung	1	1	1	1	1
Gesamtgewicht (ca. kg)	23,2	27,0	11,0	18,8	5,4
Preis ohne MwSt. €	561,00	630,00	316,00	469,00	183,00

¹⁾ Mögliches Zusatzelement: Bordbrett faltbar, Best.-Nr. 707025, Preis ohne MwSt. € 105,00, siehe auch Seite 149.

Fahrgerüste ADVANCED SAFE-T – Bühne frei für ein neues Hochgefühl.

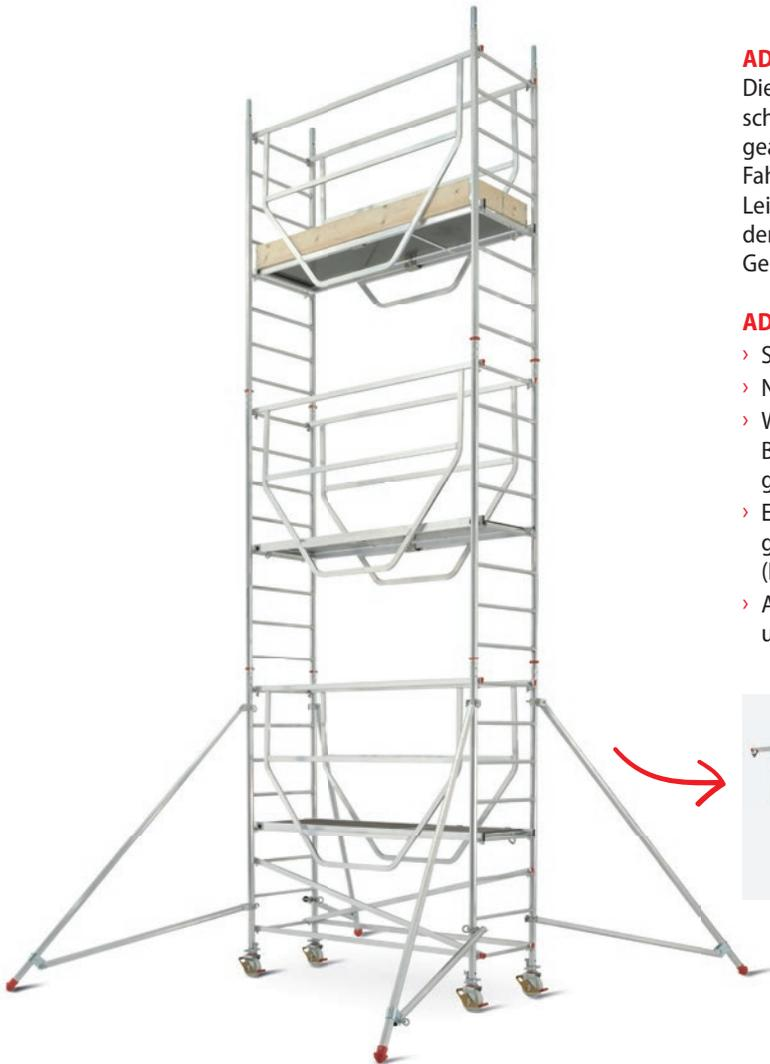

ADVANCED SAFE-T setzt ganz neue Maßstäbe

Die EU-Richtlinie 2001/45/EG ist die gültige Grundlage des Arbeitsschutzes. Sie sieht vor, dass überall dort, wo bislang auf Leitern gearbeitet werden durfte, mit wenigen Ausnahmen ab sofort Fahrgerüste verwendet werden müssen. Darauf hat Himmelsbach-Leichtmetallbau mit innovativen Fahrgerüsten für den Innen- und für den Außenbereich reagiert, mit denen die Lücke zwischen Leiter und Gerüst gefüllt wird: **ADVANCED SAFE-T**.

ADVANCED SAFE-T bietet Vorteile über Vorteile

- › Sehr einfacher, schneller Auf- und Abbau.
- › Noch mehr Sicherheit beim Auf- und Abbau.
- › Weniger Gerüsteinzelteile minimieren das Risiko, dass auf der Baustelle sicherheitsrelevante Teile fehlen und daher weggelassen werden.
- › Einfache Transportmöglichkeit: Ultraleichte Bauelemente mit geringen Außenmaßen, die in beinahe jedes Nutzfahrzeug (Kombi/Transporter) passen.
- › Auch vom Preis-Leistungs-Verhältnis her ideal für kleine und mittlere Unternehmen.



Patentiertes Sicherheitsgeländer

Das von unten einzuhängende Sicherheitsgeländer gewährt beim Auf- und Abbau den unerlässlichen Seitenschutz. Das Sicherheitsgeländer wird einfach in die Bühne eingeklinkt und arretiert über selbstsichernde Haken.

Alle Vorteile von ADVANCED SAFE-T im Überblick



ADVANCED SAFE-T ist selbstverständlich zertifiziert nach DIN EN 1004. Mit ADVANCED SAFE-T sind Sie perfekt für die Erfüllung der EU-Richtlinie 2001/45/EG gerüstet.



Geringes Gewicht und wenige Bauelemente mit kompakten Maßen: Aufbau-sicherer und transportfreundlicher geht's nicht.



ADVANCED SAFE-T mit dem neuen Sicherheitsgeländer maximiert die Sicherheit bei Arbeiten an erhöhten Standorten.



Handwerkerfreundlich und praxisnah: ADVANCED SAFE-T bietet ein Maximum an Leistung für kleines Geld.



ADVANCED SAFE-T ist modular aufgebaut: Sie selbst bestimmen ganz leicht und schnell über die Anzahl der Module die Reichhöhe, die Sie benötigen.



Qualitätsmerkmal: Himmelsbach gewährt auf ADVANCED SAFE-T eine verlängerte Garantie von 10 Jahren.

In nur 12 min von 0 m auf 7 m: Eine echte Alternative zur Leiter, besteht aus wenigen Teilen und lässt sich ganz einfach, sicher und schnell aufbauen.





Hinweis:
Jedem Gerüst liegt eine Aufbau- und Gebrauchsanweisung bei. Die erforderliche Anzahl von Zusatzteilen für Wandbefestigung oder Ballastierung ist den dargestellten Ballastierungstabellen zu entnehmen.

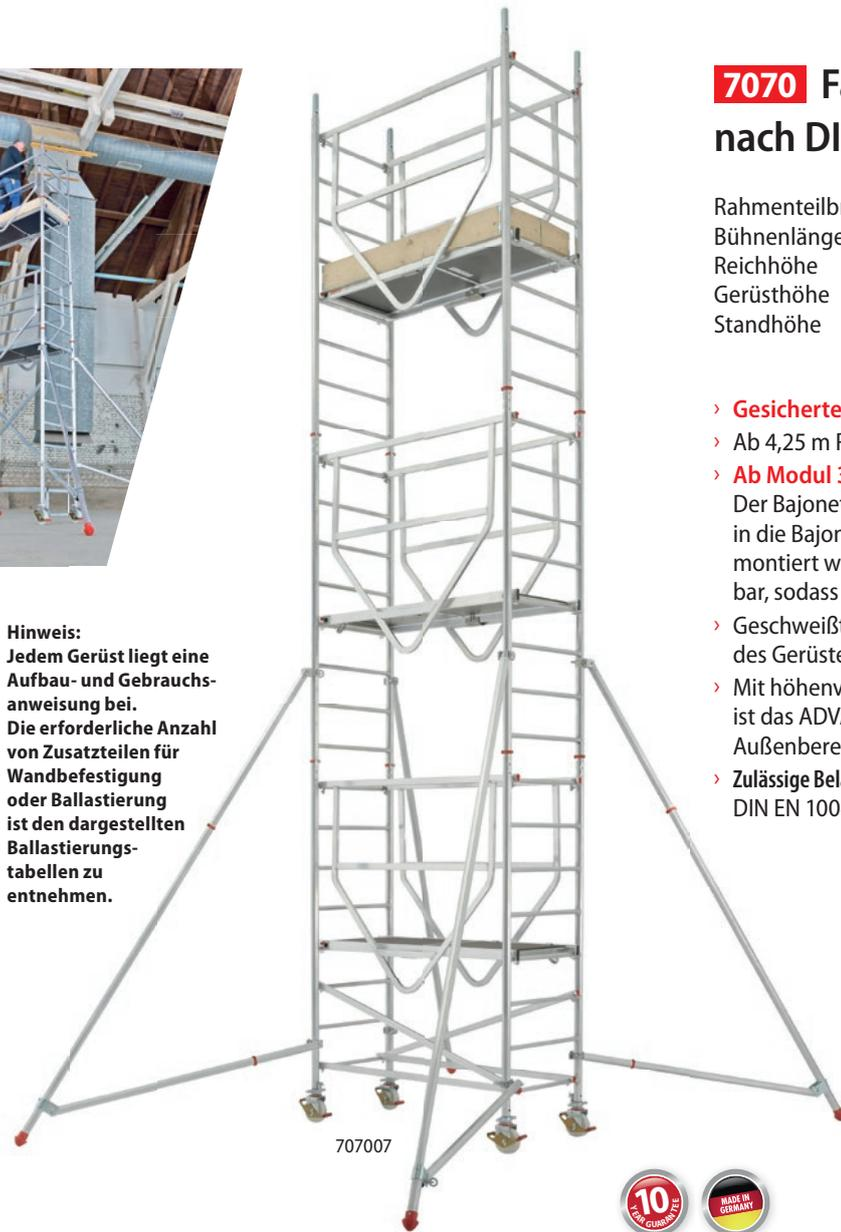

7070 Fahrgerüst ADVANCED SAFE-T nach DIN EN 1004

Rahmenteilbreite 0,72 m
 Bühnenlänge 1,58 m
 Reichhöhe 3,25 – 11,25 m
 Gerüsthöhe 2,47 – 10,34 m
 Standhöhe 1,25 – 9,25 m

- › **Gesicherter Stand** in jeder Phase des Auf- und Abbaus ❶.
- › Ab 4,25 m Reichhöhe serienmäßig mit vier Auslegern.
- › **Ab Modul 3 mit Bajonett-Verschluss** ❷ **am Ausleger.**
 Der Bajonett-Ausleger wird einfach und bequem am Rahmenteil in die Bajonett-Kupplung eingedreht und kann so vom Boden aus montiert werden. Zusätzlich ist der Bajonett-Ausleger teleskopierbar, sodass er sich an alle Untergründe anpassen lässt.
- › Geschweißte Rahmenteile sind robust und verbessern die Statik des Gerüsts, wodurch größere Aufbauhöhen erreichbar sind.
- › Mit höhenverstellbaren, **spindelbaren Lenkrollen** ❸. Dadurch ist das ADVANCED SAFE-T 7070 auch für unebene Flächen z. B. im Außenbereich geeignet.
- › **Zulässige Belastung:** 200 kg/m² (2,0 kN/m²), gemäß Gerüstgruppe 3, DIN EN 1004.

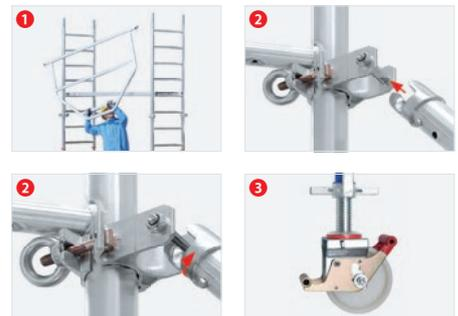

Erforderliche Zusatzelemente:

- › Ballast 10 kg, Best.-Nr. 0050879, Preis ohne MwSt. € 101,00
- › Ballast 15 kg, Best.-Nr. 0050985, Preis ohne MwSt. € 122,00
- › Halterohr, Best.-Nr. 707241, Preis ohne MwSt. € 37,00

Ballastierung 7070					
Best.-Nr.		kg	kg	kg	kg
707003	Modul 1	0	0	0	0
707004	Modul 1+KIT+Ausleger	0	80**	0	110**
707005	Modul 1+2	0	80**	0	110**
707006	Modul 1+2+KIT	0	140**	40**	210**
707007	Modul 1+2+3	0	120**	0	240**
707008	Modul 1+2+3+KIT	40**	180**	80**	0 ²⁾
707009	Modul 1+2+3+4	40**	180**	80**	0 ²⁾
707010	Modul 1+2+3+4+KIT	60**	240**	nicht zulässig	nicht zulässig
707011	Modul 1+2+3+4+4	60**	240**	nicht zulässig	nicht zulässig

** Bei Verwendung von zwei Halterohren 707241 ist keine Ballastierung notwendig.
 Benötigte Zusatzteile:
²⁾ plus 2 Stk. Halterohre, Best.-Nr. 707241

7070 Aufbaukombinationen mit Ausleger

G

- › Stabile, geschweißte 8er-Rahmenteile
- › Höhenverstellbare Lenkrollen
- › Rahmenteilbreite 0,72 m
- › Bühnenlänge 1,58 m

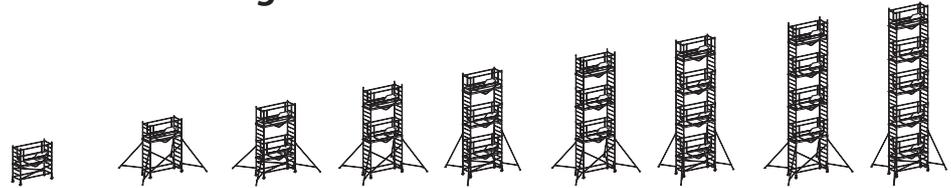

Aufbaukombinationen		Modul 1	Modul 1+KIT+Ausleger	Modul 1+2	Modul 1+2+KIT	Modul 1+2+3	Modul 1+2+3+KIT	Modul 1+2+3+4	Modul 1+2+3+4+KIT	Modul 1+2+3+4+4
Best.-Nr.	Bezeichnung	707003	707004	707005	707006	707007	707008	707009	707010	707011
	Reichhöhe (ca. m)	3,25	4,25	5,25	6,25	7,25	8,25	9,25	10,25	11,25
	Gerüsthöhe (ca. m)	2,47	3,47	4,34	5,34	6,34	7,34	8,34	9,34	10,34
	Standhöhe (ca. m)	1,25	2,25	3,25	4,25	5,25	6,25	7,25	8,25	9,25
Einzelelemente/Stückliste										
707022	Rahmenteil 8 Sprossen	2	2	4	4	6	6	8	8	10
707023	Rahmenteil 4 Sprossen	–	2	–	2	–	2	–	2	–
7089424	Bühne mit Durchstiegsklappe	1	1	2	2	3	3	4	4	5
709029	Sicherheitsgeländer kurz	2	2	4	4	6	6	8	8	10
7090127	Diagonale	2	2	2	2	2	2	2	2	2
7089427	Diagonale	–	2	–	2	–	2	–	2	–
7089428	Verstrebung	2	2	2	2	2	2	2	2	2
707035	Ausleger Basisteil	–	4	4	4	4	4	4	4	4
707037	Ausleger Erweiterungsteil	–	–	–	–	4	4	4	4	4
7009425	Bordbrett Längsseite ¹⁾	–	–	2	2	2	2	2	2	2
707226	Bordbrett Stirnseite ¹⁾	–	–	2	2	2	2	2	2	2
707044	Einstiegsbügel	–	–	1	1	1	1	1	1	1
007503	Lenkrolle Ø 150 mm mit Spindel	4	4	4	4	4	4	4	4	4
007760	Sicherungsstecker	–	4	4	8	8	12	12	16	16
0095689	Aufbau- und Gebrauchsanweisung	1	1	1	1	1	1	1	1	1
Gesamtgewicht (ca. kg)		50,0	81,6	106,8	118,8	144,0	156,0	174,8	186,8	205,6
Gesamtpreis ohne MwSt. €		994,00	1.710,00	2.088,00	2.336,00	3.056,00	3.304,00	3.670,00	3.918,00	4.284,00

Laut EN 1004 sind Standhöhen ab 8 m nur im Innenbereich zulässig.

7070 Einzelmodule



Einzelelemente/Stückliste		Modul 1	Modul 2	Modul 3	Modul 4	KIT	Ausleger-satz
Best.-Nr.	Bezeichnung	707003	707015	707017	707019	707001	707002
707022	Rahmenteil 8 Sprossen	2	2	2	2	–	–
707023	Rahmenteil 4 Sprossen	–	–	–	–	2	–
7089424	Bühne mit Durchstiegsklappe	1	1	1	1	–	–
709029	Sicherheitsgeländer kurz	2	2	2	2	–	–
7090127	Diagonale	2	–	–	–	–	–
7089427	Diagonale	–	–	–	–	2	–
7089428	Verstrebung	2	–	–	–	–	–
707035	Ausleger Basisteil	–	4	–	–	–	4
707037	Ausleger Erweiterungsteil	–	–	4	–	–	–
7009425	Bordbrett Längsseite ¹⁾	–	2	–	–	–	–
707226	Bordbrett Stirnseite ¹⁾	–	2	–	–	–	–
707044	Einstiegsbügel	–	1	–	–	–	–
007503	Lenkrolle Ø 150 mm mit Spindel	4	–	–	–	–	–
007760	Sicherungsstecker	–	4	4	4	4	–
0095689	Aufbau- und Gebrauchsanweisung	1	1	1	1	1	–
Gesamtgewicht (ca. kg)		50,0	56,8	37,2	30,8	12,0	19,6
Preis ohne MwSt. €		994,00	1.094,00	968,00	614,00	248,00	468,00

¹⁾ Mögliches Zusatzelement: Bordbrett faltbar, Best.-Nr. 707025, Preis ohne MwSt. € 105,00, siehe auch Seite 149.



Hinweis:
Jedem Gerüst liegt eine Aufbau- und Gebrauchsanweisung bei. Die erforderliche Anzahl von Zusatzteilen für Wandbefestigung oder Ballastierung ist den dargestellten Ballastierungstabellen zu entnehmen.



7075 Fahrgerüst ADVANCED SAFE-T nach DIN EN 1004

Rahmenteilbreite 0,72 m
Bühnenlänge 2,08 m
Reichhöhe 3,25 – 11,25 m
Gerüsthöhe 2,47 – 10,34 m
Standhöhe 1,25 – 9,25 m

- › **Gesicherter Stand** in jeder Phase des Auf- und Abbaus ❶.
- › Ab 4,25 m Reichhöhe serienmäßig mit vier Auslegern.
- › **Ab Modul 4 mit Bajonett-Verschluss** ❷ **am Ausleger.**
Der Bajonett-Ausleger wird einfach und bequem am Rahmenteil in die Bajonett-Kupplung eingedreht und kann so vom Boden aus montiert werden. Zusätzlich ist der Bajonett-Ausleger teleskopierbar, sodass er sich an alle Untergründe anpassen lässt.
- › Geschweißte Rahmenteile sind robust und verbessern die Statik des Gerüsts, wodurch größere Aufbauhöhen erreichbar sind.
- › Mit höhenverstellbaren, **spindelbaren Lenkrollen** ❸. Dadurch ist das ADVANCED SAFE-T 7075 auch für unebene Flächen z. B. im Außenbereich geeignet.
- › **Zulässige Belastung:** 200 kg/m² (2,0 kN/m²), gemäß Gerüstgruppe 3, DIN EN 1004.

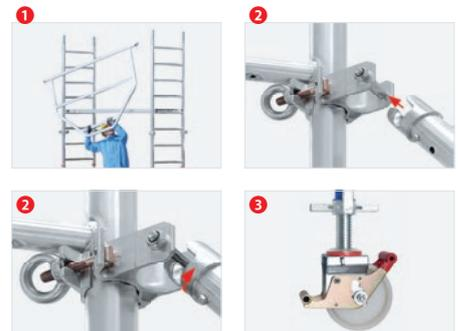

Erforderliche Zusatzelemente:

- › Ballast 10 kg, Best.-Nr. 0050879, Preis ohne MwSt. € 101,00
- › Ballast 15 kg, Best.-Nr. 0050985, Preis ohne MwSt. € 122,00
- › Halterohr, Best.-Nr. 707241, Preis ohne MwSt. € 37,00

Ballastierung 7075					
Best.-Nr.		kg	kg	kg	kg
707503	Modul 1	0	0	0	0
707504	Modul 1+KIT+Ausleger	0	70	0	120
707505	Modul 1+2	0	70**	0	120**
707506	Modul 1+2+KIT	0	140**	0	240**
707507	Modul 1+2+3	0	140**	0	240**
707508	Modul 1+2+3+KIT	0	200**	180**	0 ²⁾
707509	Modul 1+2+3+4	0	170**	40**	0 ²⁾
707510	Modul 1+2+3+4+KIT	0	230**	nicht zulässig	nicht zulässig
707511	Modul 1+2+3+4+3	0	230**	nicht zulässig	nicht zulässig

** Bei Verwendung von zwei Halterohren 707241 ist keine Ballastierung notwendig.

Benötigte Zusatzteile:

²⁾ plus 2 Stk. Halterohre, Best.-Nr. 707241

7075 Aufbaukombinationen mit Ausleger

G

- › Stabile, geschweißte 8er-Rahmenteile
- › Höhenverstellbare Lenkrollen
- › Rahmenteilbreite 0,72 m
- › Bühnenlänge 2,08 m

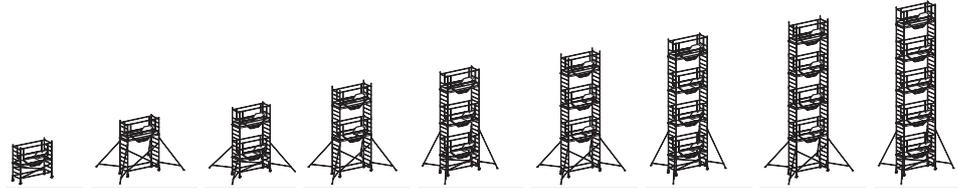

Aufbaukombinationen		Modul 1	Modul 1+KIT+Ausleger	Modul 1+2	Modul 1+2+KIT	Modul 1+2+3	Modul 1+2+3+KIT	Modul 1+2+3+4	Modul 1+2+3+4+KIT	Modul 1+2+3+4+3
Best.-Nr.	Bezeichnung	707503	707504	707505	707506	707507	707508	707509	707510	707511
	Reichhöhe (ca. m)	3,25	4,25	5,25	6,25	7,25	8,25	9,25	10,25	11,25
	Gerüsthöhe (ca. m)	2,47	3,47	4,34	5,34	6,34	7,34	8,34	9,34	10,34
	Standhöhe (ca. m)	1,25	2,25	3,25	4,25	5,25	6,25	7,25	8,25	9,25
Einzelemente/Stückliste										
707022	Rahmenteil 8 Sprossen	2	2	4	4	6	6	8	8	10
707023	Rahmenteil 4 Sprossen	–	2	–	2	–	2	–	2	–
709524	Bühne mit Durchstiegsklappe	1	1	2	2	3	3	4	4	5
709529	Sicherheitsgeländer lang	2	2	4	4	6	6	8	8	10
7090227	Diagonale	2	2	2	2	2	2	2	2	2
70094227	Diagonale	–	2	–	2	–	2	–	2	–
70094228	Verstrebung	2	2	2	2	2	2	2	2	2
707035	Ausleger Basisteil	–	4	4	4	4	4	4	4	4
707037	Ausleger Erweiterungsteil	–	–	–	–	–	–	4	4	4
707125	Bordbrett Längsseite ²⁾	–	–	2	2	2	2	2	2	2
707226	Bordbrett Stirnseite ²⁾	–	–	2	2	2	2	2	2	2
707044	Einstiegsbügel	–	–	1	1	1	1	1	1	1
007503	Lenkrolle Ø 150 mm mit Spindel	4	4	4	4	4	4	4	4	4
007760	Sicherungsstecker	–	4	4	8	8	12	12	16	16
0095686	Aufbau- und Gebrauchsanweisung	1	1	1	1	1	1	1	1	1
Gesamtgewicht (ca. kg)		56,4	88,6	121,8	134,4	157,6	170,2	199,8	212,4	235,6
Gesamtpreis ohne MwSt. €		1.094,00	1.811,00	2.303,00	2.556,00	3.007,00	3.210,00	4.062,00	4.315,00	4.766,00

Laut EN 1004 sind Standhöhen ab 8 m nur im Innenbereich zulässig.

7075 Einzelmodule



Einzelemente/Stückliste		Modul 1	Modul 2	Modul 3	Modul 4	KIT	Auslegersatz
Best.-Nr.	Bezeichnung	707503	707515	707517	707519	707501	707502
707022	Rahmenteil 8 Sprossen	2	2	2	2	–	–
707023	Rahmenteil 4 Sprossen	–	–	–	–	2	–
709524	Bühne mit Durchstiegsklappe	1	1	1	1	–	–
709529	Sicherheitsgeländer lang	2	2	2	2	–	–
7090227	Diagonale	2	–	–	–	–	–
70094227	Diagonale	–	–	–	–	2	–
70094228	Verstrebung	2	–	–	–	–	–
707035	Ausleger Basisteil	–	4	–	–	–	4
707037	Ausleger Erweiterungsteil	–	–	–	4	–	–
707125	Bordbrett Längsseite ²⁾	–	2	–	–	–	–
707226	Bordbrett Stirnseite ²⁾	–	2	–	–	–	–
707044	Einstiegsbügel	–	1	–	–	–	–
007503	Lenkrolle Ø 150 mm mit Spindel	4	–	–	–	–	–
007760	Sicherungsstecker	–	4	4	4	4	–
0095686	Aufbau- und Gebrauchsanweisung	1	1	1	1	1	–
Gesamtgewicht (ca. kg)		56,4	65,4	35,8	42,2	12,6	19,6
Preis ohne MwSt. €		1.094,00	1.209,00	704,00	1.055,00	253,00	468,00

²⁾ Mögliches Zusatzelement: Bordbrett faltbar, Best.-Nr. 707026, Preis ohne MwSt. € 116,00, siehe auch Seite 149.



Hinweis:
Jedem Gerüst liegt eine Aufbau- und Gebrauchsanweisung bei. Die erforderliche Anzahl von Zusatzeilen für Wandbefestigung oder Ballastierung ist den dargestellten Ballastierungstabellen zu entnehmen.



7074 Fahrgerüst nach DIN EN 1004

Rahmenteilbreite	0,72 m
Bühnenlänge	2,08 m
Reichhöhe	3,25 – 11,25 m
Gerüsthöhe	2,47 – 10,35 m
Standhöhe	1,25 – 9,25 m

- › Problemloser, schneller und damit kostensparender Auf- und Abbau ohne Werkzeug.
- › Ab 4,25 m Reichhöhe serienmäßig mit 4 Auslegern.
- › Problemlose Montage der Ausleger an den Rahmenteilern mit Klemmbeschlägen.
- › Das dichte Heranfahren an Wände ist nach dem Wegschwenken von 2 Auslegern möglich.
- › **Stabile Lenkrollen** (Ø 150 mm) mit Spindel. Die Spindel sitzt mittig auf der Lenkrolle und ragt nicht nach außen.
- › Eine präzise Anpassung an die örtlichen Bodenverhältnisse wird durch die Höhenverstellbarkeit der Rollen ermöglicht.
- › Arbeitsbühnen mit rutschsicherer Oberfläche.
- › Besonders wirtschaftlich durch das ausgeprägte Preis-Leistungs-Verhältnis.
- › **Zulässige Belastung:** 200 kg/m² (2,0 kN/m²), gemäß Gerüstgruppe 3, DIN EN 1004.



Erforderliche Zusatzelemente:

- › Ballast 10 kg, Best.-Nr. 0050879, Preis ohne MwSt. € 101,00
- › Ballast 15 kg, Best.-Nr. 0050985, Preis ohne MwSt. € 122,00
- › Halterohr, Best.-Nr. 707241, Preis ohne MwSt. € 37,00

Ballastierung 7074				
Best.-Nr.	kg	kg	kg	kg
707403	0	0	0	0
707404	0	50**	0	50**
707405	0	80**	0	90**
707406	0	110**	0	130**
707407	0	140**	0	180**
707408	40**	180**	40**	250**
707409	40**	220**	100**	0 ²⁾
707410	60**	260**	nicht zulässig	nicht zulässig
707411	80**	300**	nicht zulässig	nicht zulässig

** Bei Verwendung von zwei Halterohren 707241 ist keine Ballastierung notwendig.

Benötigte Zusatzteile:

²⁾ plus 2 Stk. Halterohre, Best.-Nr. 707241

7074 Aufbaukombinationen mit Ausleger

G

- › Rahmenteilbreite 0,72 m
- › Bühnengänge 2,08 m

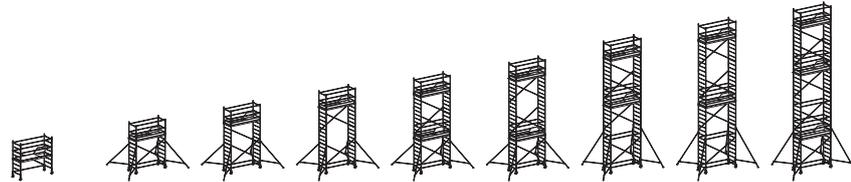

Best.-Nr.	Bezeichnung	707403	707404	707405	707406	707407	707408	707409	707410	707411	Preis ohne MwSt. €
	Reichhöhe (ca. m)	3,25	4,25	5,25	6,25	7,25	8,25	9,25	10,25	11,25	
	Gerüsthöhe (ca. m)	2,47	3,35	4,35	5,35	6,35	7,35	8,35	9,35	10,35	
	Standhöhe (ca. m)	1,25	2,25	3,25	4,25	5,25	6,25	7,25	8,25	9,25	
Einzelelemente/Stückliste											
707022	Rahmenteil 8 Sprossen	2	2	2	4	4	6	6	8	8	153,00
707023	Rahmenteil 4 Sprossen	–	–	2	–	2	–	2	–	2	84,00
7070123	Geländerteil 2 Sprossen	–	2	2	2	2	2	2	2	2	53,00
709524	Bühne mit Durchstiegsklappe	1	1	1	1	2	2	2	2	3	215,00
70094227	Diagonale	2	2	3	4	5	6	7	8	9	33,50
70094228	Verstrebung	2	6	6	6	10	10	12	12	16	31,50
707125	Bordbrett Längsseite ²⁾	–	2	2	2	2	2	2	2	2	37,00
707226	Bordbrett Stirnseite ²⁾	–	2	2	2	2	2	2	2	2	16,40
707336	Ausleger kurz	–	4	4	4	4	4	4	4	4	111,00
707044	Einstiegsbügel	–	1	1	1	1	1	1	1	1	51,00
007503	Lenkrolle Ø 150 mm mit Spindel	4	4	4	4	4	4	4	4	4	81,00
007760	Sicherungsstecker	–	4	8	8	12	12	16	16	20	2,00
0095694	Aufbau- und Gebrauchsanweisung	1	1	1	1	1	1	1	1	1	
Gesamtgewicht (ca. kg)		48,6	87,4	98,5	107,2	134,1	142,8	156,5	165,2	192,1	
Gesamtpreis ohne MwSt. €		975,00	1.816,80	2.026,30	2.197,80	2.748,30	2.919,80	3.192,30	3.363,80	3.914,30	

²⁾ Alternativ: Bordbrett faltbar, Best.-Nr. 707026, Mehrpreis ohne MwSt. € 9,20, siehe auch Seite 149.

Laut EN 1004 sind Standhöhen ab 8 m nur im Innenbereich zulässig.

MI-Tower

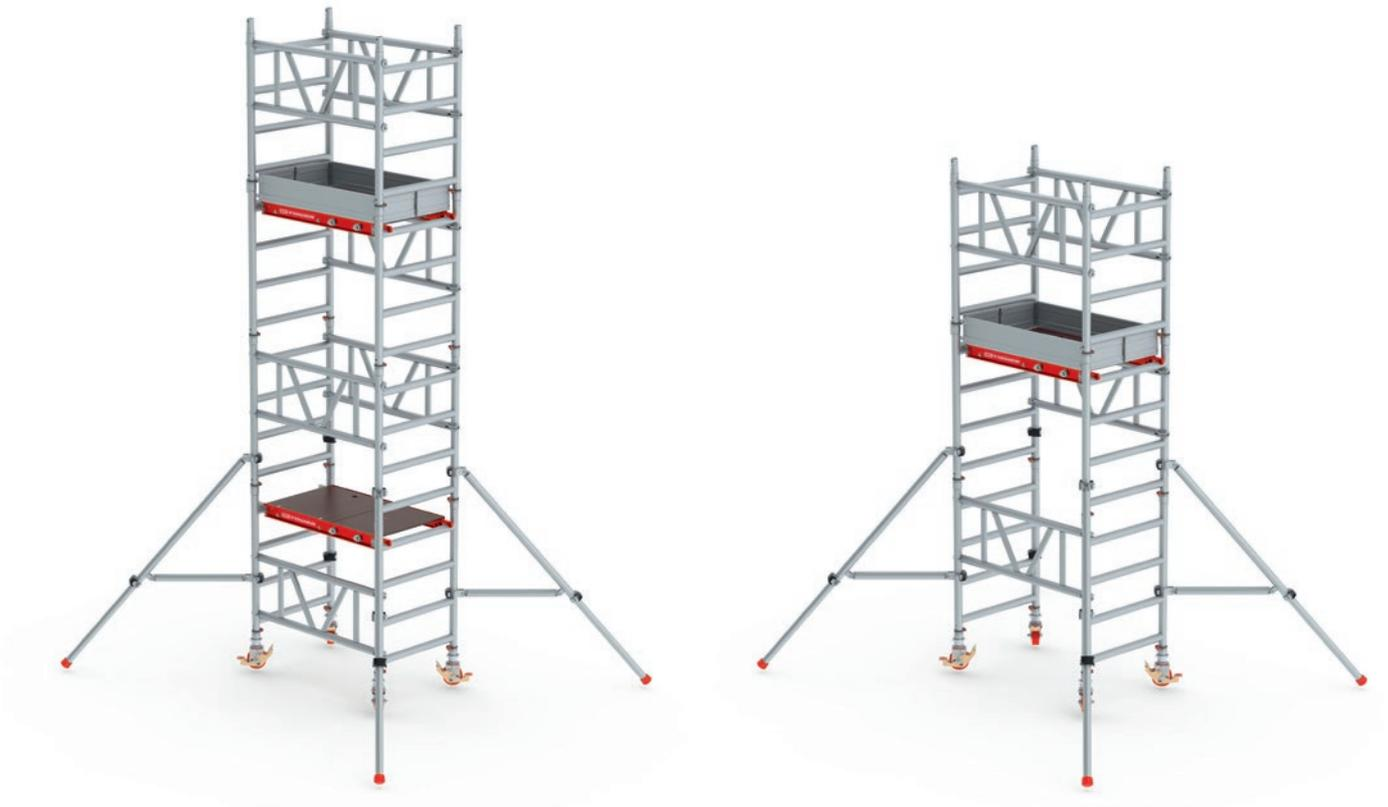

Von 1 Person auf- bzw. abzubauen in 10 Minuten



Einzigartiges Plattform-Design mit Materialhaken



Leicht zu transportieren, Trolley aus eigenen Teilen





MI Tower Alu-Fahrgerüst 1,35x0,75, Art.-Nr. AC003000

- › Plattformhöhe: 2,20 m
- › Arbeitshöhe: 4,20 m

Bezeichnung	Aufbau- rahmen	Plattform mit Klappe	Doppelte Ge- länderstrebe	Dreiecks- ausleger	Bordbrett- satz	Rolle mit Spin- del 125mm
Gewicht (ca. kg)	3,6	9,0	3,3	3,7	5,4	3,4
Stück	6	1	4	4	1	4
Art.-Nr.	301206	324515	301215	305640	305581	324515
Preis ohne MwSt. €	2.250,00					



MI Tower Alu-Fahrgerüst 1,35x0,75, Art.-Nr. AC003002

- › Plattformhöhe: 4,20 m
- › Arbeitshöhe: 6,20 m

Bezeichnung	Aufbau- rahmen	Plattform mit Klappe	Doppelte Ge- länderstrebe	Dreiecks- ausleger	Bordbrett- satz	Rolle mit Spin- del 125mm
Gewicht (ca. kg)	3,6	9,0	3,3	3,7	5,4	3,4
Stück	10	2	7	4	1	4
Art.-Nr.	301206	324515	301215	305640	305581	324515
Preis ohne MwSt. €	3.750,00					





Hinweis:
Jedem Gerüst liegt eine Aufbau- und Gebrauchsanweisung bei. Die erforderliche Anzahl von Zusatzteilen für Wandbefestigung oder Ballastierung ist den dargestellten Ballastierungstabellen zu entnehmen.



617703

6177 Fahrgerüst klappbar nach DIN EN 1004

Rahmenteilbreite 0,80 m
 Bühnenslänge 1,90 m
 Arbeitsfläche 1,65×0,60 m
 Reichhöhe 2,80 – 6,10 m
 Gerüsthöhe 1,80 – 5,30 m
 Standhöhe 0,80 – 4,10 m

- › Das Gerüst, das durch Türen passt.
- › Das **Klapp-Rahmenteil** wurde mit Gelenken versehen, sodass es in Sekundenschnelle zusammengeklappt werden kann.
- › Der Klapprahmen ist an den Rahmenteilern bereits fertig montiert.
- › Drei Aufbaukombinationen! Im Modulsystem ausbaufähig bis 6,10 m Reichhöhe.
- › Aufbau auf Treppen möglich.
- › **Zulässige Belastung:** 200 kg (2,0 kN) verteilte Last, entspricht 200 kg/m² (2,0 kN/m²), gemäß Gerüstgruppe 3, DIN EN 1004.



Erforderliche Zusatzelemente:

- › Ballast 10 kg, Best.-Nr. 0050879, Preis ohne MwSt. € 101,00
- › Ballast 15 kg, Best.-Nr. 0050985, Preis ohne MwSt. € 122,00
- › Halterohr, Best.-Nr. 607141, Preis ohne MwSt. € 121,00

Ballastierung 6177					
Best.-Nr.		kg	kg	kg	kg
617703	Modul 1	0	0	0	0
617705	Modul 1+2	0	60*	0	60*
617706	Modul 1+2+3	0	100*	0	120*

* Bei Verwendung von zwei Halteröhren 607141 zur Wandbefestigung ist keine Ballastierung notwendig.

6177 Aufbaukombinationen mit Ausleger

G

- › Rahmenteilbreite 0,80 m
- › Bühnenlänge 1,90 m



Aufbaukombinationen		Modul 1	Modul 1+2	Modul 1+2+3	Preis ohne MwSt. €
Best.-Nr.	Bezeichnung	617703	617705	617706	
	Reichhöhe (ca. m)	2,80	4,60	6,10	
	Gerüsthöhe (ca. m)	1,80	3,80	5,30	
	Standhöhe (ca. m)	0,80	2,60	4,10	
Einzelelemente/Stückliste					
617721	Klapprahmen mit Rahmenteil	1	1	1	454,00
607122	Rahmenteil 8 Sprossen	–	2	2	218,00
607822	Rahmenteil 6 Sprossen	–	–	2	163,00
617824	Bühne mit Durchstiegsklappe	–	1	1	296,00
617724	Bühne ohne Durchstiegsklappe	1	1	1	239,00
0079632	Bordbrett Längsseite	–	2	2	21,50
0079634	Bordbrett Stirnseite	–	2	2	10,60
0077268	Bordbretthalter	–	4	4	8,60
637827	Diagonale	–	2	3	51,00
617828	Verstrebung	–	4	4	51,00
637136	Ausleger	–	4	4	151,00
617750	Lenkrolle Ø 125 mm	4	4	4	51,00
007760	Sicherungsstecker	4	8	12	2,00
0095604	Aufbau- und Gebrauchsanweisung	1	1	1	
Gesamtgewicht (ca. kg)		39,3	113,6	130,1	
Gesamtpreis ohne MwSt. €		905,00	2.653,60	3.038,60	

6177 Einzelmodule



Einzelelemente/Stückliste		Modul 1	Modul 2	Modul 3	Preis ohne MwSt. €
Best.-Nr.	Bezeichnung	617703	617715	617716	
617721	Klapprahmen mit Rahmenteil	1	–	–	454,00
607122	Rahmenteil 8 Sprossen	–	2	–	218,00
607822	Rahmenteil 6 Sprossen	–	–	2	163,00
617824	Bühne mit Durchstiegsklappe	–	1	–	296,00
617724	Bühne ohne Durchstiegsklappe	1	–	–	239,00
0079632	Bordbrett Längsseite	–	2	–	21,50
0079634	Bordbrett Stirnseite	–	2	–	10,60
0077268	Bordbretthalter	–	4	–	8,60
637827	Diagonale	–	2	1	51,00
617828	Verstrebung	–	4	–	51,00
637136	Ausleger	–	4	–	151,00
617750	Lenkrolle Ø 125 mm	4	–	–	51,00
007760	Sicherungsstecker	4	4	4	2,00
0095604	Aufbau- und Gebrauchsanweisung	1	1	1	
Gesamtgewicht (ca. kg)		39,3	74,3	16,5	
Gesamtpreis ohne MwSt. €		905,00	1.748,60	385,00	



6472 Fahrgerüst nach DIN EN 1004

Rahmenteilbreite 0,80 m
 Bühnenlänge 1,90 m
 Reichhöhe 3,25 – 9,25 m
 Gerüsthöhe 2,30 – 8,30 m
 Standhöhe 1,25 – 7,25 m

- › Kurze, besonders kompakte Ausführung.
- › Wirtschaftlichkeit im Aufbau, Betrieb und bei der Anschaffung.
- › Langlebig durch solide Konstruktion und leichte Alu-Einzelteile.
- › Geringer Platzbedarf bei Lagerung und Transport.
- › Aufbau auf Treppen möglich.
- › **Zulässige Belastung:** 200 kg (2,0 kN) verteilte Last, entspricht 200 kg/m² (2,0 kN/m²), gemäß Gerüstgruppe 3, DIN EN 1004.

Hinweis:
 Jedem Gerüst liegt eine Aufbau- und Gebrauchsanweisung bei. Die erforderliche Anzahl von Zusatzteilen für Wandbefestigung oder Ballastierung ist den dargestellten Ballastierungstabellen zu entnehmen.

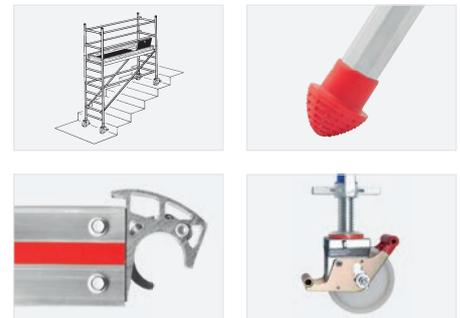

Erforderliche Zusatzelemente:

- › Ballast 10 kg, Best.-Nr. 0050879, Preis ohne MwSt. € 101,00
- › Ballast 15 kg, Best.-Nr. 0050985, Preis ohne MwSt. € 122,00
- › Halterohr, Best.-Nr. 607141, Preis ohne MwSt. € 121,00

Ballastierung 6472				
Best.-Nr.	kg	kg	kg	kg
647203	0	0	0	0
647204	0	40*	0	40*
647205	0	60*	0	60*
647206	0	80*	0	80*
647207	0	120*	0	120*
647208	0	140*	0	140*
647209	0	160*	40	200*

* Bei Verwendung von zwei Halteröhren 607141 zur Wandbefestigung ist keine Ballastierung notwendig.

6472 Aufbaukombinationen mit Ausleger

G

- › Rahmenteilbreite 0,80 m
- › Bühnenlänge 1,90 m

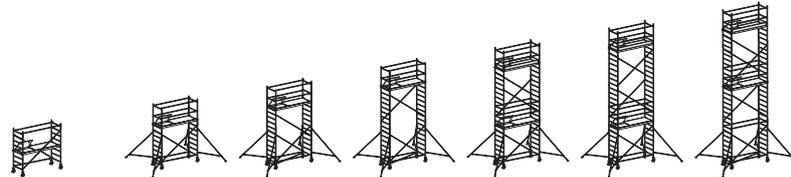

Best.-Nr.	Bezeichnung	647203	647204	647205	647206	647207	647208	647209	Preis ohne MwSt. €
	Reichhöhe (ca. m)	3,25	4,25	5,25	6,25	7,25	8,25	9,25	
	Gerüsthöhe (ca. m)	2,30	3,30	4,30	5,30	6,30	7,30	8,30	
	Standhöhe (ca. m)	1,25	2,25	3,25	4,25	5,25	6,25	7,25	
Einzelelemente/Stückliste									
607122	Rahmenteil 8 Sprossen	2	2	2	4	4	6	6	218,00
607123	Rahmenteil 4 Sprossen	–	–	2	–	2	–	2	141,00
607823	Geländerteil 2 Sprossen	–	2	2	2	2	2	2	89,00
617824	Bühne mit Durchstiegsklappe	1	1	1	1	2	2	2	296,00
0079632	Bordbrett Längsseite	–	2	2	2	2	2	2	21,50
0079634	Bordbrett Stirnseite	–	2	2	2	2	2	2	10,60
0077268	Bordbretthalter	–	4	4	4	4	4	4	8,60
637827	Diagonale	2	2	3	4	5	6	7	51,00
617828	Verstrebung	3	6	6	6	10	10	12	51,00
617142	Horizontaldiagonale	–	–	1	1	–	–	1	66,00
637136	Ausleger	–	4	4	4	4	4	4	151,00
007503	Lenkrolle Ø 150 mm mit Spindel ³⁾	4	4	4	4	4	4	4	81,00
637144	Einstiegsbügel kurz	–	1	1	1	1	1	1	70,00
007760	Sicherungsstecker	–	4	8	8	12	12	16	2,00
0095532	Aufbau- und Gebrauchsanweisung	1	1	1	1	1	1	1	
Gesamtgewicht (ca. kg)		57,8	101,6	116,2	126,7	157,8	168,3	187,1	
Gesamtpreis ohne MwSt. €		1.311,00	2.422,60	2.829,60	3.034,60	3.809,60	4.014,60	4.523,60	

³⁾ Alternativ: Lenkrolle Ø 200 mm mit Spindel, Best.-Nr. 637150, Mehrpreis ohne MwSt. € 48,00, siehe auch Seite 153.

Benötigte Zusatzelemente für Comfortaufbau von 6472 zu 8472

Einzelelemente/Stückliste	03	04	05	06	07	08	09	Preis ohne MwSt. €	
607122	Rahmenteil 8 Sprossen	–	–	2	–	2	–	2	218,00
607123	Rahmenteil 4 Sprossen	–	2	–	2	–	2	–	141,00
617824	Bühne mit Durchstiegsklappe	–	–	1	1	1	1	2	296,00
617828	Verstrebung	–	–	4	4	4	4	6	51,00
635136	Bajonett-Ausleger	–	4	4	4	4	4	4	176,00
605199	Himmelsbach-Lifter	1	1	1	1	1	1	1	52,00
0095640	Aufbau- und Gebrauchsanweisung	1	1	1	1	1	1	1	
Zusatzpreis gesamt ohne MwSt. €		52,00	1.038,00	1.692,00	1.538,00	1.692,00	1.538,00	2.090,00	

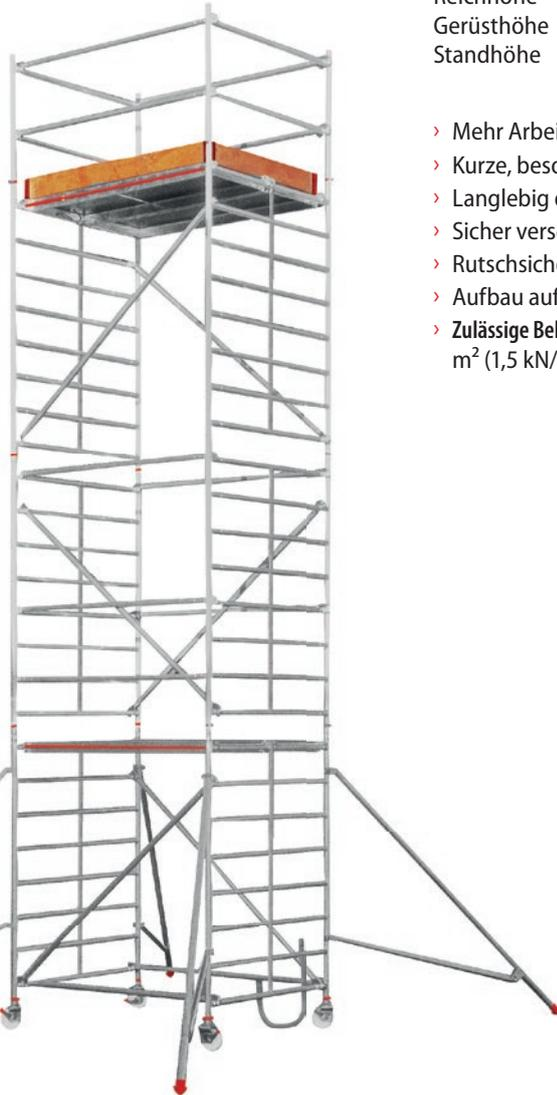

Hinweis:
Jedem Gerüst liegt eine Aufbau- und Gebrauchsanweisung bei. Die erforderliche Anzahl von Zusatzeilen für Wandbefestigung oder Ballastierung ist den dargestellten Ballastierungstabellen zu entnehmen.



6473 Fahrgerüst nach DIN EN 1004

Rahmenteilbreite 1,50 m
 Bühnenlänge 1,90 m
 Reichhöhe 3,25 – 10,25 m
 Gerüsthöhe 2,30 – 9,30 m
 Standhöhe 1,25 – 8,25 m

- › Mehr Arbeits- und Standfläche durch **breite Rahmenteile**.
- › Kurze, besonders kompakte Ausführung.
- › Langlebig durch solide Konstruktion und leichte Alu-Einzelteile.
- › Sicher verschiebbar durch große, feststellbare Rollen.
- › Rutschsichere, geriffelte Steigsprossen für den sicheren Aufstieg.
- › Aufbau auf Treppen möglich.
- › **Zulässige Belastung:** 300 kg (3,0 kN) verteilte Last, entspricht 150 kg/m² (1,5 kN/m²), gemäß Gerüstgruppe 2, DIN EN 1004.



Erforderliche Zusatzelemente:

- › Ballast 10 kg, Best.-Nr. 0050879, Preis ohne MwSt. € 101,00
- › Ballast 15 kg, Best.-Nr. 0050985, Preis ohne MwSt. € 122,00
- › Halterohr, Best.-Nr. 607141, Preis ohne MwSt. € 121,00

Ballastierung 6473				
Best.-Nr.	kg	kg	kg	kg
647303	0	0	0	0
647304	0	0	0	0
647305	0	0	0	0
647306	0	20*	0	20*
647307	0	40*	0	40*
647308	0	40*	0	80*
647309	0	60*	40	120*
647310	0	80*	nicht zulässig	nicht zulässig

* Bei Verwendung von zwei Halteröhren 607141 zur Wandbefestigung ist keine Ballastierung notwendig.

6473 Aufbaukombinationen mit Ausleger

G

- › Rahmenteilbreite 1,50 m
- › Bühnenlänge 1,90 m

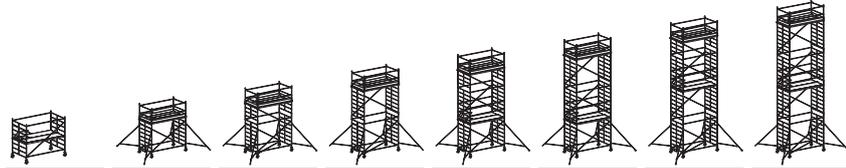

Best.-Nr.	Bezeichnung	647303	647304	647305	647306	647307	647308	647309	647310	Preis ohne MwSt. €
	Reichhöhe (ca. m)	3,25	4,25	5,25	6,25	7,25	8,25	9,25	10,25	
	Gerüsthöhe (ca. m)	2,30	3,30	4,30	5,30	6,30	7,30	8,30	9,30	
	Standhöhe (ca. m)	1,25	2,25	3,25	4,25	5,25	6,25	7,25	8,25	
Einzelelemente/Stückliste										
607322	Rahmenteil 8 Sprossen	2	2	2	4	4	6	6	8	319,00
607323	Rahmenteil 4 Sprossen	–	–	2	–	2	–	2	–	177,00
607923	Geländerteil 2 Sprossen	–	2	2	2	2	2	2	2	109,00
617824	Bühne mit Durchstiegsklappe	1	1	1	1	2	2	2	2	296,00
617724	Bühne ohne Durchstiegsklappe	1	1	1	1	2	2	2	2	239,00
0079632	Bordbrett Längsseite	–	2	2	2	2	2	2	2	21,50
0079633	Bordbrett Stirnseite	–	2	2	2	2	2	2	2	19,00
0077268	Bordbretthalter	–	4	4	4	4	4	4	4	8,60
637827	Diagonale	2	2	3	4	5	6	7	8	51,00
617828	Verstrebung	3	6	8	8	12	12	14	14	51,00
617342	Horizontaldiagonale	–	–	1	1	–	–	1	1	70,00
637136	Ausleger kurz	–	4	4	4	4	4	4	4	151,00
007503	Lenkrolle Ø 150 mm mit Spindel ³⁾	4	4	4	4	4	4	4	4	81,00
637144	Einstiegsbügel kurz	–	1	1	1	1	1	1	1	70,00
007760	Sicherungsstecker	–	4	8	8	12	12	16	16	2,00
0095535	Aufbau- und Gebrauchsanweisung	1	1	1	1	1	1	1	1	
Gesamtgewicht (ca. kg)		80,3	127,9	151,8	165,5	215,6	229,3	253,2	266,9	
Gesamtpreis ohne MwSt. €		1.752,00	2.920,40	3.505,40	3.840,40	4.922,40	5.257,40	5.842,40	6.177,40	

³⁾ Alternativ: Lenkrolle Ø 200 mm mit Spindel, Best.-Nr. 637150, Mehrpreis ohne MwSt. € 48,00, siehe auch Seite 153.

Laut EN 1004 sind Standhöhen ab 8 m nur im Innenbereich zulässig.



Hinweis:
Jedem Gerüst liegt eine Aufbau- und Gebrauchsanweisung bei. Die erforderliche Anzahl von Zusatzteilen für Wandbefestigung oder Ballastierung ist den dargestellten Ballastierungstabellen zu entnehmen.

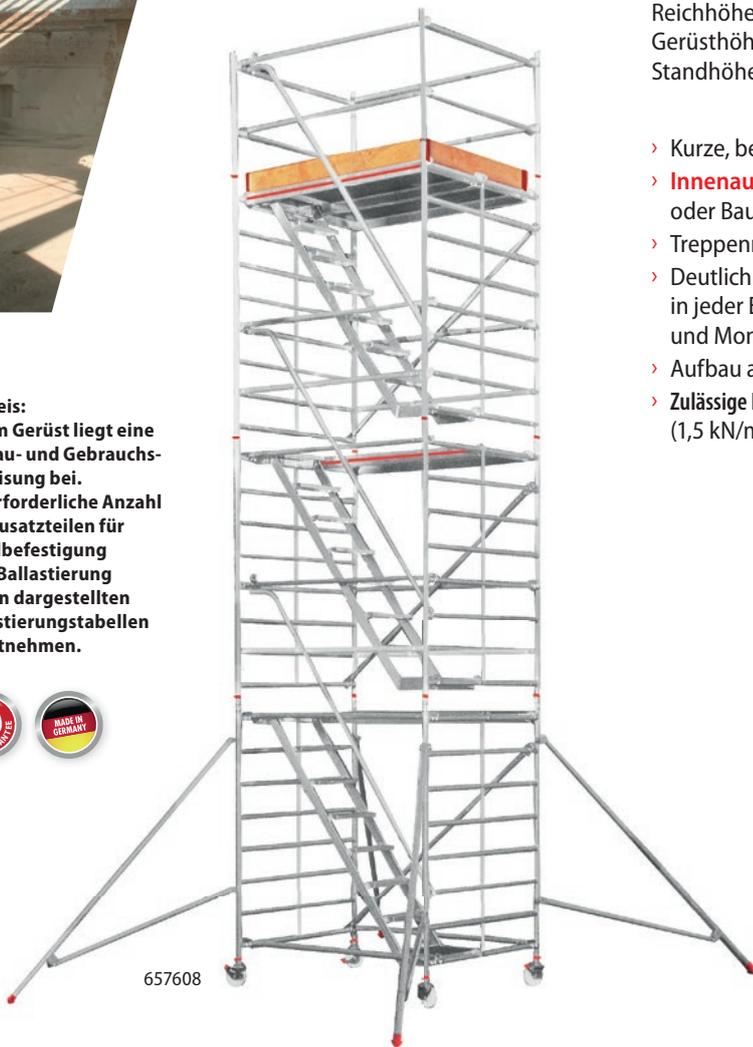

6576 Treppen-Fahrgerüst nach DIN EN 1004

Rahmenteilbreite 1,50 m
 Bühnenlänge 1,90 m
 Reichhöhe 4,25 – 14,25 m
 Gerüsthöhe 3,30 – 13,30 m
 Standhöhe 2,25 – 12,25 m

- › Kurze, besonders kompakte Ausführung.
- › **Innenaufstieg sicher und bequem**, auch mit Werkzeug oder Baumaterial.
- › Treppenneigung 55°, Stufentiefe 150 mm.
- › Deutlich erhöhte Sicherheit beim Auf- und Abbau durch die in jeder Etage eingehängten **Treppen** für das Weiterreichen und Montieren der Einzelelemente.
- › Aufbau auf Treppen möglich.
- › **Zulässige Belastung:** 300 kg (3,0 kN) verteilte Last, entspricht 150 kg/m² (1,5 kN/m²), gemäß Gerüstgruppe 2, DIN EN 1004.



Erforderliche Zusatzelemente:

- › Ballast 10 kg, Best.-Nr. 0050879, Preis ohne MwSt. € 101,00
- › Ballast 15 kg, Best.-Nr. 0050985, Preis ohne MwSt. € 122,00
- › Halterohr, Best.-Nr. 607141, Preis ohne MwSt. € 121,00

Ballastierung 6576				
Best.-Nr.	kg	kg	kg	kg
657604	0	0	0	0
657606	0	0	0	20*
657608	0	20*	40	100*
657610	0	40*	nicht zulässig	nicht zulässig
657612	0	60*	nicht zulässig	nicht zulässig
657614	0	100*	nicht zulässig	nicht zulässig

* Bei Verwendung von zwei Halteröhren 607141 zur Wandbefestigung ist keine Ballastierung notwendig.

6576 Aufbaukombinationen mit Ausleger

G

- › Rahmenteilbreite 1,50 m
- › Bühnenlänge 1,90 m

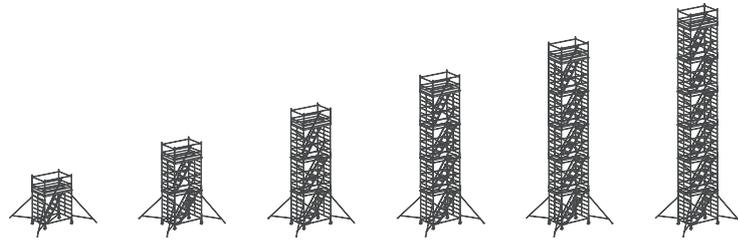

Best.-Nr.	Bezeichnung	657604	657606	657608	657610	657612	657614	Preis ohne MwSt. €
	Reichhöhe (ca. m)	4,25	6,25	8,25	10,25	12,25	14,25	
	Gerüsthöhe (ca. m)	3,30	5,30	7,30	9,30	11,30	13,30	
	Standhöhe (ca. m)	2,25	4,25	6,25	8,25	10,25	12,25	
Einzelelemente/Stückliste								
607322	Rahmenteil 8 Sprossen	2	4	6	8	10	12	319,00
607923	Geländerteil 2 Sprossen	2	2	2	2	2	2	109,00
627624	Bühne mit Durchstiegsklappe	1	1	1	1	1	1	288,00
617724	Bühne ohne Durchstiegsklappe	1	2	3	4	5	6	239,00
627340	Treppe	1	2	3	4	5	6	448,00
0079632	Bordbrett Längsseite	2	2	2	2	2	2	21,50
0079633	Bordbrett Stirnseite	2	2	2	2	2	2	19,00
0077268	Bordbretthalter	4	4	4	4	4	4	8,60
637827	Diagonale	1	2	3	4	5	6	51,00
617828	Verstrebung	6	11	16	21	26	31	51,00
627329	Geländerrohr	1	2	3	4	5	6	89,00
617342	Horizontaldiagonale	1	1	1	1	1	1	70,00
637136	Ausleger	4	4	4	4	4	4	151,00
007503	Lenkrolle Ø 150 mm mit Spindel ³⁾	4	4	4	4	4	4	81,00
007760	Sicherungsstecker	4	8	12	16	20	24	2,00
0095538	Aufbau- und Gebrauchsanweisung	1	1	1	1	1	1	
Gesamtgewicht (ca. kg)		145,9	218,3	290,7	363,1	435,5	507,9	
Gesamtpreis ohne MwSt. €		3.398,40	5.126,40	6.854,40	8.582,40	10.310,40	12.038,40	

³⁾ Alternativ: Lenkrolle Ø 200 mm mit Spindel, Best.-Nr. 637150, Mehrpreis ohne MwSt. € 48,00, siehe auch Seite 153.

Laut EN 1004 sind Standhöhen ab 8 m nur im Innenbereich zulässig.



Hinweis:
Jedem Gerüst liegt eine Aufbau- und Gebrauchsanweisung bei. Die erforderliche Anzahl von Zusatzteilen für Wandbefestigung oder Ballastierung ist den dargestellten Ballastierungstabellen zu entnehmen.



677108

6771 Fahrgerüst nach DIN EN 1004

Rahmenteilbreite 0,80 m
Bühnenlänge 2,45 m
Reichhöhe 3,40 – 13,40 m
Gerüsthöhe 2,40 – 12,40 m
Standhöhe 1,40 – 11,40 m

- › Sicherer Auf- und Abbau durch Verwendung einer Bühne je Etage.
- › Gerüstteile können problemlos über die einzelnen Etagen weitergereicht werden.
- › Aufbau auf Treppen möglich.
- › **Zulässige Belastung:** 260 kg (2,6 kN) verteilte Last, entspricht 200 kg/m² (2,0 kN/m²), gemäß Gerüstgruppe 3, DIN EN 1004.

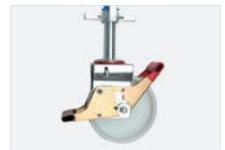

Erforderliche Zusatzelemente:

- › Ballast 10 kg, Best.-Nr. 0050879, Preis ohne MwSt. € 101,00
- › Ballast 15 kg, Best.-Nr. 0050985, Preis ohne MwSt. € 122,00
- › Halterohr, Best.-Nr. 607141, Preis ohne MwSt. € 121,00

Ballastierung 6771				
Best.-Nr.	kg	kg	kg	kg
677103	0	0	0	0
677104	0	40*	0	40*
677105	0	60*	0	60*
677106	0	80*	0	100*
677107	0	100*	0	140*
677108	0	120*	0	200*
677109	0	160*	0	260 ¹⁾ *
677110	0	180*	nicht zulässig	nicht zulässig
677111	0	200*	nicht zulässig	nicht zulässig
677112	0	240*	nicht zulässig	nicht zulässig
677113	0	260*	nicht zulässig	nicht zulässig

* Bei Verwendung von zwei Halterohren 607141 zur Wandbefestigung ist keine Ballastierung notwendig.

Benötigte Zusatzteile:

¹⁾ plus 2 Stk. Halterohre, Best.-Nr. 607141 zur Druckabstützung erforderlich

6771 Aufbaukombinationen mit Ausleger

G

- › Rahmenteilbreite 0,80 m
- › Bühnengänge 2,45 m

Best.-Nr.	Bezeichnung	677103	677104	677105	677106	677107	677108	677109	677110	677111	677112	677113	Preis ohne MwSt. €
	Reichhöhe (ca. m)	3,40	4,40	5,40	6,40	7,40	8,40	9,40	10,40	11,40	12,40	13,40	
	Gerüsthöhe (ca. m)	2,40	3,40	4,40	5,40	6,40	7,40	8,40	9,40	10,40	11,40	12,40	
	Standhöhe (ca. m)	1,40	2,40	3,40	4,40	5,40	6,40	7,40	8,40	9,40	10,40	11,40	
Einzelelemente/Stückliste													
607122	Rahmenteil 8 Sprossen	2	2	2	4	4	6	6	8	8	10	10	218,00
607123	Rahmenteil 4 Sprossen	–	–	2	–	2	–	2	–	2	–	2	141,00
607823	Geländerteil 2 Sprossen	–	2	2	2	2	2	2	2	2	2	2	89,00
677124	Bühne mit Durchstiegsklappe	1	1	2	2	2	3	3	4	4	5	5	347,00
637144	Einstiegsbügel kurz	–	1	–	1	1	1	1	1	1	1	1	70,00
0079631	Bordbrett Längsseite	–	2	2	2	2	2	2	2	2	2	2	25,00
0079634	Bordbrett Stirnseite	–	2	2	2	2	2	2	2	2	2	2	10,60
0077268	Bordbretthalter	–	4	4	4	4	4	4	4	4	4	4	8,60
677127	Diagonale	2	2	3	4	5	6	7	8	9	10	11	57,00
637827	Verstrebung	3	6	4	10	10	14	14	18	18	22	22	51,00
637136	Ausleger	–	4	4	4	4	4	4	4	4	4	4	151,00
637150	Lenkrolle Ø 200 mm mit Spindel	4	4	4	4	4	4	4	4	4	4	4	129,00
007760	Sicherungsstecker	–	4	8	8	12	12	16	16	20	20	24	2,00
0095566	Aufbau- und Gebrauchsanweisung	1	1	1	1	1	1	1	1	1	1	1	
Gesamtgewicht (ca. kg)		69,0	115,6	137,8	165,1	177,3	214,6	226,8	264,1	276,3	313,6	325,8	
Gesamtpreis ohne MwSt. €		1.566,00	2.684,60	3.206,60	3.793,60	4.140,60	4.902,60	5.249,60	6.011,60	6.358,60	7.120,60	7.467,60	

Laut EN 1004 sind Standhöhen ab 8 m nur im Innenbereich zulässig.

Benötigte Zusatzelemente für Comfortaufbau von 6771 zu 8771

Einzelelemente/Stückliste	03	04	05	06	07	08	09	10	11	12	13	Preis ohne MwSt. €	
607122	Rahmenteil 8 Sprossen	–	–	2	–	2	–	2	–	2	–	2	218,00
607123	Rahmenteil 4 Sprossen	–	2	–	2	–	2	–	2	–	2	–	141,00
677124	Bühne mit Durchstiegsklappe	–	–	–	–	1	–	1	–	1	–	1	347,00
637144	Einstiegsbügel kurz	–	–	1	–	–	–	–	–	–	–	–	70,00
635136	Bajonett-Ausleger	–	4	4	4	4	4	4	4	4	4	4	176,00
605199	Himmelsbach-Lifter	1	1	1	1	1	1	1	1	1	1	1	52,00
0095632	Aufbau- und Gebrauchsanweisung	1	1	1	1	1	1	1	1	1	1	1	
Zusatzpreis gesamt ohne MwSt. €		52,00	1.038,00	1.262,00	1.038,00	1.539,00	1.038,00	1.539,00	1.038,00	1.539,00	1.038,00	1.539,00	



Hinweis:
Jedem Gerüst liegt eine Aufbau- und Gebrauchsanweisung bei. Die erforderliche Anzahl von Zusatzteilen für Wandbefestigung oder Ballastierung ist den dargestellten Ballastierungstabellen zu entnehmen.

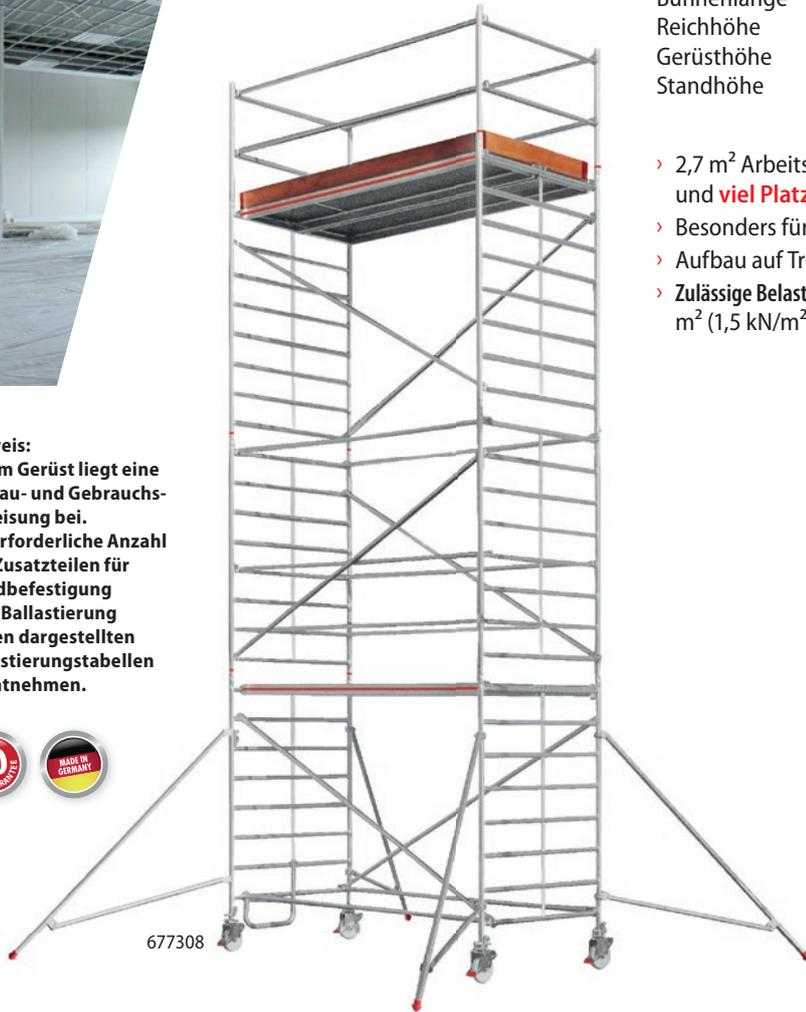

6773 Fahrgerüst nach DIN EN 1004

Rahmenteilbreite 1,50 m
 Bühnenlänge 2,45 m
 Reichhöhe 3,40 – 13,40 m
 Gerüsthöhe 2,40 – 12,40 m
 Standhöhe 1,40 – 11,40 m

- › 2,7 m² Arbeitsfläche bieten größtmögliche Sicherheit und **viel Platz** für umfangreiche Arbeitsmaterialien.
- › Besonders für Arbeiten an großen Deckenflächen geeignet.
- › Aufbau auf Treppen möglich.
- › **Zulässige Belastung:** 400 kg (4,0 kN) verteilte Last, entspricht 150 kg/m² (1,5 kN/m²), gemäß Gerüstgruppe 2, DIN EN 1004.



Erforderliche Zusatzelemente:

- › Ballast 10 kg, Best.-Nr. 0050879, Preis ohne MwSt. € 101,00
- › Ballast 15 kg, Best.-Nr. 0050985, Preis ohne MwSt. € 122,00
- › Halterohr, Best.-Nr. 607141, Preis ohne MwSt. € 121,00

Ballastierung 6773				
	kg	kg	kg	kg
Best.-Nr.	kg	kg	kg	kg
677303	0	0	0	0
677304	0	0	0	0
677305	0	0	0	20*
677306	0	20*	0	40*
677307	0	20*	0	60*
677308	0	40*	0	100*
677309	0	60*	0	140*
677310	0	60*	nicht zulässig	nicht zulässig
677311	0	80*	nicht zulässig	nicht zulässig
677312	0	100*	nicht zulässig	nicht zulässig
677313	0	100*	nicht zulässig	nicht zulässig

* Bei Verwendung von zwei Halterohren 607141 zur Wandbefestigung ist keine Ballastierung notwendig.

6773 Aufbaukombinationen mit Ausleger

G

- › Rahmenteilbreite 1,50 m
- › Bühnenlänge 2,45 m

Best.-Nr.	Bezeichnung												Preis ohne MwSt. €
	Reichhöhe (ca. m)	3,40	4,40	5,40	6,40	7,40	8,40	9,40	10,40	11,40	12,40	13,40	
	Gerüsthöhe (ca. m)	2,40	3,40	4,40	5,40	6,40	7,40	8,40	9,40	10,40	11,40	12,40	
	Standhöhe (ca. m)	1,40	2,40	3,40	4,40	5,40	6,40	7,40	8,40	9,40	10,40	11,40	
Einzelemente/Stückliste													
607322	Rahmenteil 8 Sprossen	2	2	2	4	4	6	6	8	8	10	10	319,00
607323	Rahmenteil 4 Sprossen	–	–	2	–	2	–	2	–	2	–	2	177,00
607923	Geländerteil 2 Sprossen	–	2	2	2	2	2	2	2	2	2	2	109,00
677124	Bühne mit Durchstiegsklappe	1	1	1	1	2	2	2	2	3	3	3	347,00
677324	Bühne ohne Durchstiegsklappe	1	1	1	1	2	2	2	2	3	3	3	338,00
0079631	Bordbrett Längsseite	–	2	2	2	2	2	2	2	2	2	2	25,00
0079633	Bordbrett Stirnseite	–	2	2	2	2	2	2	2	2	2	2	19,00
0077268	Bordbretthalter	–	4	4	4	4	4	4	4	4	4	4	8,60
677127	Diagonale	2	2	3	4	5	6	7	8	9	10	11	57,00
637827	Verstrebung	3	6	8	8	12	12	14	14	18	18	20	51,00
637136	Ausleger	–	4	4	4	4	4	4	4	4	4	4	151,00
677342	Horizontaldiagonale	–	–	1	1	–	–	1	1	–	–	1	87,00
637150	Lenkrolle Ø 200 mm mit Spindel	4	4	4	4	4	4	4	4	4	4	4	129,00
637144	Einstiegsbügel kurz	–	1	1	1	1	1	1	1	1	1	1	70,00
007760	Sicherungsstecker	–	4	8	8	12	12	16	16	20	20	24	2,00
0095568	Aufbau- und Gebrauchsanweisung	1	1	1	1	1	1	1	1	1	1	1	
Gesamtgewicht (ca. kg)		93,5	143,9	169,3	183,3	239,9	253,9	279,3	293,3	349,9	363,9	389,3	
Gesamtpreis ohne MwSt. €		2.106,00	3.281,40	3.889,40	4.230,40	5.451,40	5.792,40	6.400,40	6.741,40	7.962,40	8.303,40	8.911,40	

Laut EN 1004 sind Standhöhen ab 8 m nur im Innenbereich zulässig.

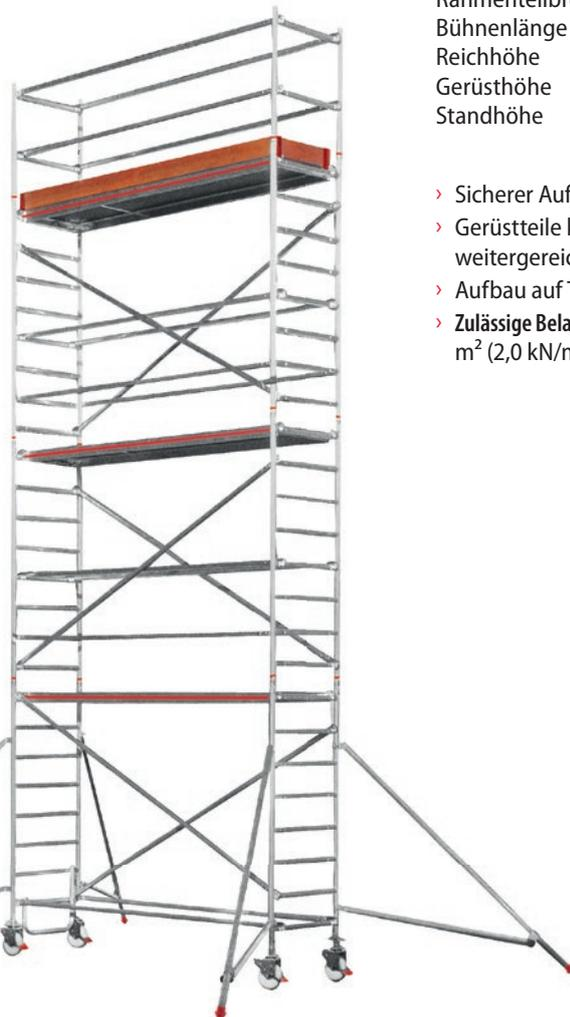

Hinweis:
Jedem Gerüst liegt eine Aufbau- und Gebrauchsanweisung bei. Die erforderliche Anzahl von Zusatzteilen für Wandbefestigung oder Ballastierung ist den dargestellten Ballastierungstabellen zu entnehmen.



637106

6371 Fahrgerüst nach DIN EN 1004

Rahmenteilbreite 0,80 m
 Bühnenlänge 2,95 m
 Reichhöhe 3,40 – 13,40 m
 Gerüsthöhe 2,40 – 12,40 m
 Standhöhe 1,40 – 11,40 m

- › Sicherer Auf- und Abbau durch Verwendung einer Bühne je Etage.
- › Gerüstteile können problemlos über die einzelnen Etagen weitergereicht werden.
- › Aufbau auf Treppen möglich.
- › **Zulässige Belastung:** 300 kg (3,0 kN) verteilte Last, entspricht 200 kg/m² (2,0 kN/m²), gemäß Gerüstgruppe 3, DIN EN 1004.



Erforderliche Zusatzelemente:

- › Ballast 10 kg, Best.-Nr. 0050879, Preis ohne MwSt. € 101,00
- › Ballast 15 kg, Best.-Nr. 0050985, Preis ohne MwSt. € 122,00
- › Halterohr, Best.-Nr. 607141, Preis ohne MwSt. € 121,00

Ballastierung 6371				
Best.-Nr.	kg	kg	kg	kg
637103	0	0	0	0
637104	0	20*	0	40*
637105	0	60*	0	80*
637106	0	80*	0	120*
637107	0	100*	0	160 ¹⁾ *
637108	0	120*	0	0 ²⁾
637109	0	140*	0	0 ²⁾
637110	0	160*	nicht zulässig	nicht zulässig
637111	0	200*	nicht zulässig	nicht zulässig
637112	0	220*	nicht zulässig	nicht zulässig
637113	0	240*	nicht zulässig	nicht zulässig

* Bei Verwendung von zwei Halterohren 607141 zur Wandbefestigung ist keine Ballastierung notwendig.

Benötigte Zusatzteile:

¹⁾ plus 2 Stk. Halterohre, Best.-Nr. 607141 zur Druckabstützung erforderlich

²⁾ plus 2 Stk. Halterohre, Best.-Nr. 607141 zur Wandbefestigung erforderlich

6371 Aufbaukombinationen mit Ausleger

G

- › Rahmenteilbreite 0,80 m
- › Bühnenlänge 2,95 m

Best.-Nr.	Bezeichnung	637103	637104	637105	637106	637107	637108	637109	637110	637111	637112	637113	Preis ohne MwSt. €
	Reichhöhe (ca. m)	3,40	4,40	5,40	6,40	7,40	8,40	9,40	10,40	11,40	12,40	13,40	
	Gerüsthöhe (ca. m)	2,40	3,40	4,40	5,40	6,40	7,40	8,40	9,40	10,40	11,40	12,40	
	Standhöhe (ca. m)	1,40	2,40	3,40	4,40	5,40	6,40	7,40	8,40	9,40	10,40	11,40	
Einzelemente/Stückliste													
607122	Rahmenteil 8 Sprossen	2	2	2	4	4	6	6	8	8	10	10	218,00
607123	Rahmenteil 4 Sprossen	–	–	2	–	2	–	2	–	2	–	2	141,00
607823	Geländerteil 2 Sprossen	–	2	2	2	2	2	2	2	2	2	2	89,00
607124	Bühne mit Durchstiegsklappe	1	1	2	2	2	3	3	4	4	5	5	366,00
637144	Einstiegsbügel kurz	–	1	–	1	1	1	1	1	1	1	1	70,00
0079630	Bordbrett Längsseite	–	2	2	2	2	2	2	2	2	2	2	27,50
0079634	Bordbrett Stirnseite	–	2	2	2	2	2	2	2	2	2	2	10,60
0077268	Bordbretthalter	–	4	4	4	4	4	4	4	4	4	4	8,60
607127	Diagonale	2	2	3	4	5	6	7	8	9	10	11	72,00
607128	Verstrebung	3	6	4	10	10	14	14	18	18	22	22	68,00
637136	Ausleger	–	4	4	4	4	4	4	4	4	4	4	151,00
637150	Lenkrolle Ø 200 mm mit Spindel	4	4	4	4	4	4	4	4	4	4	4	129,00
007760	Sicherungsstecker	–	4	8	8	12	12	16	16	20	20	24	2,00
0095530	Aufbau- und Gebrauchsanweisung	1	1	1	1	1	1	1	1	1	1	1	
Gesamtgewicht (ca. kg)		80,7	133,2	159,2	195,7	209,3	258,2	271,8	320,7	334,3	383,2	396,8	
Gesamtpreis ohne MwSt. €		1.666,00	2.840,60	3.362,60	4.066,60	4.428,60	5.292,60	5.654,60	6.518,60	6.880,60	7.744,60	8.106,60	

Laut EN 1004 sind Standhöhen ab 8 m nur im Innenbereich zulässig.

Benötigte Zusatzelemente für Comfortaufbau von 6371 zu 8371

Einzelemente/Stückliste	03	04	05	06	07	08	09	10	11	12	13	Preis ohne MwSt. €	
607122	Rahmenteil 8 Sprossen	–	–	2	–	2	–	2	–	2	–	2	218,00
607123	Rahmenteil 4 Sprossen	–	2	–	2	–	2	–	2	–	2	–	141,00
607124	Bühne mit Durchstiegsklappe	–	–	–	–	1	–	1	–	1	–	1	366,00
637144	Einstiegsbügel kurz	–	–	1	–	–	–	–	–	–	–	–	70,00
607128	Verstrebung	–	–	6	–	4	–	4	–	4	–	4	68,00
635136	Bajonett-Ausleger	–	4	4	4	4	4	4	4	4	4	4	176,00
605199	Himmelsbach-Lifter	1	1	1	1	1	1	1	1	1	1	1	52,00
0095633	Aufbau- und Gebrauchsanweisung	1	1	1	1	1	1	1	1	1	1	1	
Zusatzpreis gesamt ohne MwSt. €		52,00	1.038,00	1.670,00	1.038,00	1.830,00	1.038,00	1.830,00	1.038,00	1.830,00	1.038,00	1.830,00	



Hinweis:
Jedem Gerüst liegt eine Aufbau- und Gebrauchsanweisung bei. Die erforderliche Anzahl von Zusatzteilen für Wandbefestigung oder Ballastierung ist den dargestellten Ballastierungstabellen zu entnehmen.



607108

6071 Fahrgerüst nach DIN EN 1004

Rahmenteilbreite	0,80 m
Bühnenlänge	2,95 m
Reichhöhe	4,60 – 13,60 m
Gerüsthöhe	3,60 – 12,60 m
Standhöhe	2,60 – 11,60 m

- › Sicherer Auf- und Abbau durch Verwendung einer Bühne je Etage.
- › Gerüstteile können problemlos über die einzelnen Etagen weitergereicht werden.
- › **Zulässige Belastung:** 300 kg (3,0 kN) verteilte Last, entspricht 200 kg/m² (2,0 kN/m²), gemäß Gerüstgruppe 3, DIN EN 1004.

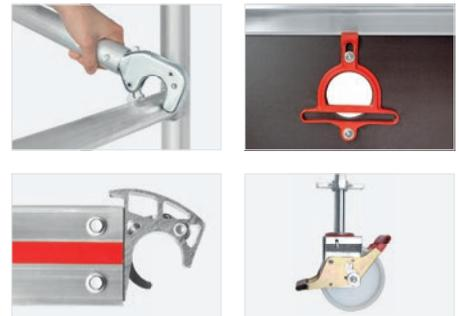

Erforderliche Zusatzelemente:

- › Ballast 10 kg, Best.-Nr. 0050879, Preis ohne MwSt. € 101,00
- › Ballast 15 kg, Best.-Nr. 0050985, Preis ohne MwSt. € 122,00
- › Halterohr, Best.-Nr. 607141, Preis ohne MwSt. € 121,00
- › Längstraverse, Best.-Nr. 607143, Preis ohne MwSt. € 115,00
- › Traversenverlängerung, Best.-Nr. 607234, Preis ohne MwSt. € 103,00

Ballastierung 6071				
Best.-Nr.	kg	kg	kg	kg
607104	0	0	0	0
607105	0	20*	0	20 ³⁾ *
607106	0	40 ⁴⁾ *	0 ³⁾	40 ³⁾⁴⁾ *
607107	0	60 ⁴⁾ *	0 ³⁾	80 ³⁾⁴⁾ *
607108	0	80 ⁴⁾ *	80 ³⁾	120 ³⁾⁴⁾ *
607109	0	60 ⁴⁾ *	120	160 ⁴⁾ *
607110	0	80 ⁴⁾ *	nicht zulässig	nicht zulässig
607111	0	100 ⁴⁾ *	nicht zulässig	nicht zulässig
607112	0	100 ⁴⁾ *	nicht zulässig	nicht zulässig
607113	0	120 ⁴⁾ *	nicht zulässig	nicht zulässig

* Bei Verwendung von zwei Halterohren 607141 zur Wandbefestigung ist keine Ballastierung notwendig.

Benötigte Zusatzteile:

³⁾ plus 2 Stk. Traversenverlängerungen, Best.-Nr. 607234

⁴⁾ plus 1 Stk. Längstraverse, Best.-Nr. 607143

6071 Aufbaukombinationen mit Fahrtraversen

G

- › Rahmenteilbreite 0,80 m
- › Bühnenlänge 2,95 m

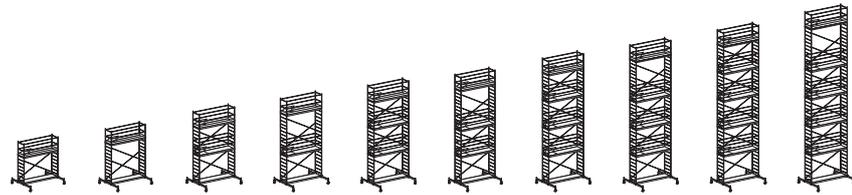

Best.-Nr.	Bezeichnung	607104	607105	607106	607107	607108	607109	607110	607111	607112	607113	Preis ohne MwSt. €
	Reichhöhe (ca. m)	4,60	5,60	6,60	7,60	8,60	9,60	10,60	11,60	12,60	13,60	
	Gerüsthöhe (ca. m)	3,60	4,60	5,60	6,60	7,60	8,60	9,60	10,60	11,60	12,60	
	Standhöhe (ca. m)	2,60	3,60	4,60	5,60	6,60	7,60	8,60	9,60	10,60	11,60	
Einzelelemente/Stückliste												
607122	Rahmenteil 8 Sprossen	2	2	4	4	6	6	8	8	10	10	218,00
607123	Rahmenteil 4 Sprossen	–	2	–	2	–	2	–	2	–	2	141,00
607823	Geländerteil 2 Sprossen	2	2	2	2	2	2	2	2	2	2	89,00
607124	Bühne mit Durchstiegsklappe	1	1	2	2	3	3	4	4	5	5	366,00
607144	Einstiegsbühne	1	1	1	1	1	1	1	1	1	1	420,00
0079630	Bordbrett Längsseite	2	2	2	2	2	2	2	2	2	2	27,50
0079634	Bordbrett Stirnseite	2	2	2	2	2	2	2	2	2	2	10,60
0077268	Bordbretthalter	4	4	4	4	4	4	4	4	4	4	8,60
607127	Diagonale	2	3	4	5	6	7	8	9	10	11	72,00
607128	Verstrebung	4	4	8	8	12	12	16	16	20	20	68,00
607134	Traverse	2	2	2	2	2	2	2	2	2	2	111,00
607234	Traversenverlängerung	–	–	–	–	–	2	2	2	2	2	103,00
607150	Lenkrolle Ø 200 mm mit Spindel	4	4	4	4	4	4	4	4	4	4	129,00
0050493	Traversenklemmbeschlag	4	4	4	4	4	4	4	4	4	4	40,00
007760	Sicherungsstecker	8	12	12	16	16	20	20	24	24	28	2,00
009542	Aufbau- und Gebrauchsanweisung	1	1	1	1	1	1	1	1	1	1	
Gesamtgewicht (ca. kg)		168,3	181,9	230,8	244,4	293,3	321,3	370,2	383,8	432,7	446,3	
Gesamtpreis ohne MwSt. €		2.840,60	3.202,60	4.066,60	4.428,60	5.292,60	5.860,60	6.724,60	7.086,60	7.950,60	8.312,60	

Laut EN 1004 sind Standhöhen ab 8 m nur im Innenbereich zulässig.

Benötigte Zusatzelemente für Comfortaufbau von 6071 zu 8171

Einzelelemente/Stückliste	04	05	06	07	08	09	10	11	12	13	Preis ohne MwSt. €	
607122	Rahmenteil 8 Sprossen	–	2	–	2	–	2	–	2	–	2	218,00
607123	Rahmenteil 4 Sprossen	2	–	2	–	2	–	2	–	2	–	141,00
607124	Bühne mit Durchstiegsklappe	–	1	–	1	–	1	–	1	–	1	366,00
607146	Einstiegsbügel lang	1	1	1	1	1	1	1	1	1	1	83,00
607128	Verstrebung	–	4	–	4	–	4	–	4	–	4	68,00
607143	Längstraverse	2	2	2	2	2	2	2	2	2	2	115,00
605199	Himmelsbach-Lifter	1	1	1	1	1	1	1	1	1	1	52,00
0095634	Aufbau- und Gebrauchsanweisung	1	1	1	1	1	1	1	1	1	1	
Zusatzpreis gesamt ohne MwSt. €		647,00	1.439,00	647,00	1.439,00	647,00	1.439,00	647,00	1.439,00	647,00	1.439,00	

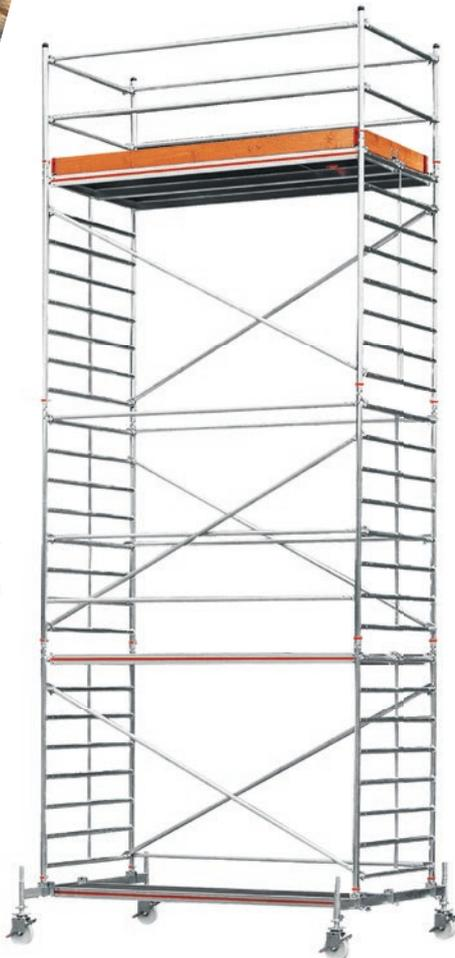

Hinweis:
Jedem Gerüst liegt eine Aufbau- und Gebrauchsanweisung bei. Die erforderliche Anzahl von Zusatzteilen für Wandbefestigung oder Ballastierung ist den dargestellten Ballastierungstabellen zu entnehmen.



607307

6073 Fahrgerüst nach DIN EN 1004

Rahmenteilbreite 1,50 m
Bühnenlänge 2,95 m
Reichhöhe 5,60 – 13,60 m
Gerüsthöhe 4,60 – 12,60 m
Standhöhe 3,60 – 11,60 m

- › 3,5 m² Arbeitsfläche bieten größtmögliche Sicherheit und **viel Platz** für umfangreiche Arbeitsmaterialien.
- › Besonders für Arbeiten an großen Deckenflächen geeignet.
- › **Zulässige Belastung:** 500 kg (5,0 kN) verteilte Last, entspricht 150 kg/m² (1,5 kN/m²), gemäß Gerüstgruppe 2, DIN EN 1004.

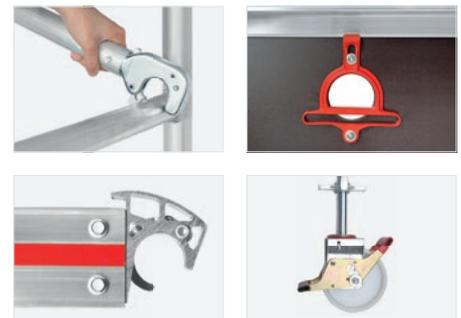

Erforderliche Zusatzelemente:

- › Ballast 10 kg, Best.-Nr. 0050879, Preis ohne MwSt. € 101,00
- › Ballast 15 kg, Best.-Nr. 0050985, Preis ohne MwSt. € 122,00
- › Halterohr, Best.-Nr. 607141, Preis ohne MwSt. € 121,00
- › Längstraverse, Best.-Nr. 607143, Preis ohne MwSt. € 115,00
- › Traversenverlängerung, Best.-Nr. 607234, Preis ohne MwSt. € 103,00

Ballastierung 6073				
Best.-Nr.	kg	kg	kg	kg
607305	0	0	0	0
607306	0	0	40	20*
607307	0	0	80	60 ⁴⁾ *
607308	0	20*	40 ³⁾	60 ³⁾⁴⁾ *
607309	0	20*	120	nicht zulässig
607310	0	20*	nicht zulässig	nicht zulässig
607311	0	40 ⁴⁾ *	nicht zulässig	nicht zulässig
607312	0	40 ⁴⁾ *	nicht zulässig	nicht zulässig
607313	0	60 ⁴⁾ *	nicht zulässig	nicht zulässig

* Bei Verwendung von zwei Halterohren 607141 zur Wandbefestigung ist keine Ballastierung notwendig.

Benötigte Zusatzteile:

³⁾ plus 2 Stk. Traversenverlängerungen, Best.-Nr. 607234

⁴⁾ plus 1 Stk. Längstraverse, Best.-Nr. 607143

6073 Aufbaukombinationen mit Fahrtraversen

G

- › Rahmenteilbreite 1,50 m
- › Bühnenlänge 2,95 m

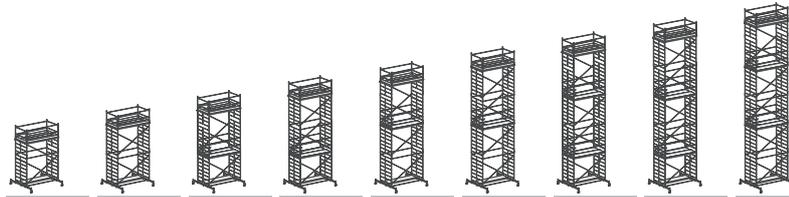

Best.-Nr.	Bezeichnung	607305	607306	607307	607308	607309	607310	607311	607312	607313	Preis ohne MwSt. €
	Reichhöhe (ca. m)	5,60	6,60	7,60	8,60	9,60	10,60	11,60	12,60	13,60	
	Gerüsthöhe (ca. m)	4,60	5,60	6,60	7,60	8,60	9,60	10,60	11,60	12,60	
	Standhöhe (ca. m)	3,60	4,60	5,60	6,60	7,60	8,60	9,60	10,60	11,60	
Einzelelemente/Stückliste											
607322	Rahmenteil 8 Sprossen	2	4	4	6	6	8	8	10	10	319,00
607323	Rahmenteil 4 Sprossen	2	–	2	–	2	–	2	–	2	177,00
607923	Geländerteil 2 Sprossen	2	2	2	2	2	2	2	2	2	109,00
607124	Bühne mit Durchstiegsklappe	1	1	2	2	2	2	3	3	3	366,00
607324	Bühne ohne Durchstiegsklappe	1	1	2	2	2	2	3	3	3	342,00
607144	Einstiegsbühne	1	1	1	1	1	1	1	1	1	420,00
0079630	Bordbrett Längsseite	2	2	2	2	2	2	2	2	2	27,50
0079633	Bordbrett Stirnseite	2	2	2	2	2	2	2	2	2	19,00
0077268	Bordbretthalter	4	4	4	4	4	4	4	4	4	8,60
607127	Diagonale	3	4	5	6	7	8	9	10	11	72,00
607128	Verstrebung	6	6	10	10	12	12	16	16	18	68,00
607143	Längstraverse	1	1	1	1	1	1	1	1	1	115,00
607134	Traverse	2	2	2	2	2	2	2	2	2	111,00
607234	Traversenverlängerung	–	–	–	–	2	2	2	2	2	103,00
607150	Lenkrolle Ø 200 mm mit Spindel	4	4	4	4	4	4	4	4	4	129,00
0050493	Traversenklemmbeschlag	4	4	4	4	4	4	4	4	4	40,00
007760	Sicherungsstecker	12	12	16	16	20	20	24	24	28	2,00
0095503	Aufbau- und Gebrauchsanweisung	1	1	1	1	1	1	1	1	1	
Gesamtgewicht (ca. kg)		244,3	259,7	339,3	354,7	380,7	410,5	490,1	505,5	531,5	
Gesamtpreis ohne MwSt. €		4.126,40	4.482,40	5.896,40	6.252,40	6.822,40	7.384,40	8.798,40	9.154,40	9.724,40	

Laut EN 1004 sind Standhöhen ab 8 m nur im Innenbereich zulässig.



Hinweis:
Jedem Gerüst liegt eine Aufbau- und Gebrauchsanweisung bei. Die erforderliche Anzahl von Zusatzteilen für Wandbefestigung oder Ballastierung ist den dargestellten Ballastierungstabellen zu entnehmen.



6373 Fahrgerüst nach DIN EN 1004

Rahmenteilbreite	1,50 m
Bühnenlänge	2,95 m
Reichhöhe	3,40 – 13,40 m
Gerüsthöhe	2,40 – 12,40 m
Standhöhe	1,40 – 11,40 m

- › 3,5 m² Arbeitsfläche bieten größtmögliche Sicherheit und **viel Platz** für umfangreiche Arbeitsmaterialien.
- › Besonders für Arbeiten an großen Deckenflächen geeignet.
- › Aufbau auf Treppen möglich.
- › **Zulässige Belastung:** 500 kg (5,0 kN) verteilte Last, entspricht 150 kg/m² (1,5 kN/m²), gemäß Gerüstgruppe 2, DIN EN 1004.



Erforderliche Zusatzelemente:

- › Ballast 10 kg, Best.-Nr. 0050879, Preis ohne MwSt. € 101,00
- › Ballast 15 kg, Best.-Nr. 0050985, Preis ohne MwSt. € 122,00
- › Halterohr, Best.-Nr. 607141, Preis ohne MwSt. € 121,00

Ballastierung 6373				
Best.-Nr.	kg	kg	kg	kg
637303	0	0	0	0
637304	0	0	0	0 ¹⁾
637305	0	0	0	20 ^{1)*}
637306	0	0	0	40 ^{1)*}
637307	0	20*	0	60 ^{1)*}
637308	0	20*	0	0 ²⁾
637309	0	40*	0	0 ²⁾
637310	0	60*	nicht zulässig	nicht zulässig
637311	0	60*	nicht zulässig	nicht zulässig
637312	0	80*	nicht zulässig	nicht zulässig
637313	0	80*	nicht zulässig	nicht zulässig

* Bei Verwendung von zwei Halterohren 607141 zur Wandbefestigung ist keine Ballastierung notwendig.

Benötigte Zusatzteile:

¹⁾ plus 2 Stk. Halterohre, Best.-Nr. 607141 zur Druckabstützung erforderlich

²⁾ plus 2 Stk. Halterohre, Best.-Nr. 607141 zur Wandbefestigung erforderlich

6373 Aufbaukombinationen mit Ausleger

G

- › Rahmenteilbreite 1,50 m
- › Bühnenlänge 2,95 m

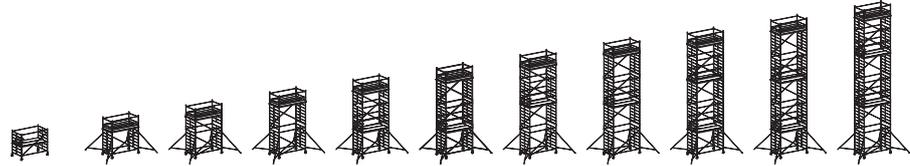
Best.-Nr.	Bezeichnung											Preis ohne MwSt. €	
		637303	637304	637305	637306	637307	637308	637309	637310	637311	637312		637313
	Reichhöhe (ca. m)	3,40	4,40	5,40	6,40	7,40	8,40	9,40	10,40	11,40	12,40	13,40	
	Gerüsthöhe (ca. m)	2,40	3,40	4,40	5,40	6,40	7,40	8,40	9,40	10,40	11,40	12,40	
	Standhöhe (ca. m)	1,40	2,40	3,40	4,40	5,40	6,40	7,40	8,40	9,40	10,40	11,40	
Einzelemente/Stückliste													
607322	Rahmenteil 8 Sprossen	2	2	2	4	4	6	6	8	8	10	10	319,00
607323	Rahmenteil 4 Sprossen	–	–	2	–	2	–	2	–	2	–	2	177,00
607923	Geländerteil 2 Sprossen	–	2	2	2	2	2	2	2	2	2	2	109,00
607124	Bühne mit Durchstiegsklappe	1	1	1	1	2	2	2	2	3	3	3	366,00
607324	Bühne ohne Durchstiegsklappe	1	1	1	1	2	2	2	2	3	3	3	342,00
0079630	Bordbrett Längsseite	–	2	2	2	2	2	2	2	2	2	2	27,50
0079633	Bordbrett Stirnseite	–	2	2	2	2	2	2	2	2	2	2	19,00
0077268	Bordbretthalter	–	4	4	4	4	4	4	4	4	4	4	8,60
607127	Diagonale	2	2	3	4	5	6	7	8	9	10	11	72,00
607128	Verstrebung	3	6	8	8	12	12	14	14	18	18	20	68,00
637136	Ausleger	–	4	4	4	4	4	4	4	4	4	4	151,00
637342	Horizontaldiagonale	–	–	1	1	–	–	1	1	–	–	1	89,00
637150	Lenkrolle Ø 200 mm mit Spindel	4	4	4	4	4	4	4	4	4	4	4	129,00
637144	Einstiegsbügel kurz	–	1	1	1	1	1	1	1	1	1	1	70,00
007760	Sicherungsstecker	–	4	8	8	12	12	16	16	20	20	24	2,00
0095534	Aufbau- und Gebrauchsanweisung	1	1	1	1	1	1	1	1	1	1	1	
Gesamtgewicht (ca. kg)		113,2	169,5	199,3	214,7	290,5	305,9	335,7	351,1	426,9	442,3	472,1	
Gesamtpreis ohne MwSt. €		2.210,00	3.441,40	4.100,40	4.456,40	5.781,40	6.137,40	6.796,40	7.152,40	8.477,40	8.833,40	9.492,40	

Laut EN 1004 sind Standhöhen ab 8 m nur im Innenbereich zulässig.



Hinweis:
Jedem Gerüst liegt eine Aufbau- und Gebrauchsanweisung bei. Die erforderliche Anzahl von Zusatzteilen für Wandbefestigung oder Ballastierung ist den dargestellten Ballastierungstabellen zu entnehmen.

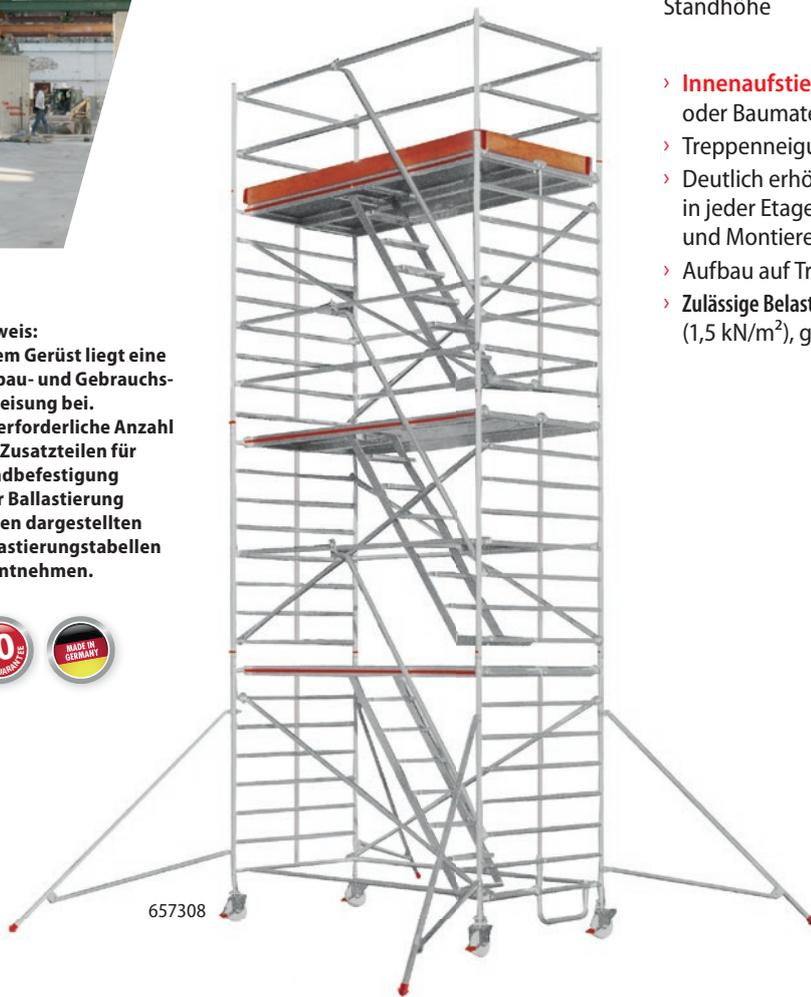

6573 Treppen-Fahrgerüst nach DIN EN 1004

Rahmenteilbreite 1,50 m
 Bühnenlänge 2,95 m
 Reichhöhe 4,40 – 12,40 m
 Gerüsthöhe 3,40 – 11,40 m
 Standhöhe 2,40 – 10,40 m

- › **Innenaufstieg sicher und bequem**, auch mit Werkzeug oder Baumaterial.
- › Treppenneigung 55°, Stufentiefe 150 mm.
- › Deutlich erhöhte Sicherheit beim Auf- und Abbau durch die in jeder Etage eingehängten **Treppen** für das Weiterreichen und Montieren der Einzelemente.
- › Aufbau auf Treppen möglich.
- › **Zulässige Belastung:** 500 kg (5,0 kN) verteilte Last, entspricht 150 kg/m² (1,5 kN/m²), gemäß Gerüstgruppe 2, DIN EN 1004.



Erforderliche Zusatzelemente:

- › Ballast 10 kg, Best.-Nr. 0050879, Preis ohne MwSt. € 101,00
- › Ballast 15 kg, Best.-Nr. 0050985, Preis ohne MwSt. € 122,00
- › Halterohr, Best.-Nr. 607141, Preis ohne MwSt. € 121,00

Ballastierung 6573				
Best.-Nr.	kg	kg	kg	kg
657304	0	0	40	40*
657306	0	0	0	40*
657308	0	0	0	120 ¹⁾ *
657310	0	0	nicht zulässig	nicht zulässig
657312	0	20*	nicht zulässig	nicht zulässig

* Bei Verwendung von zwei Halterohren 607141 zur Wandbefestigung ist keine Ballastierung notwendig.

Benötigte Zusatzteile:

¹⁾ plus 2 Stk. Halterohre, Best.-Nr. 607141 zur Druckabstützung

6573 Aufbaukombinationen mit Ausleger

G

- › Rahmenteilbreite 1,50 m
- › Bühnenslänge 2,95 m

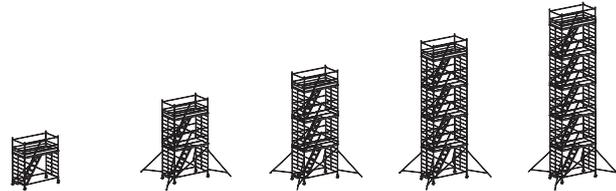

Best.-Nr.	Bezeichnung	657304	657306	657308	657310	657312	Preis ohne MwSt. €
	Reichhöhe (ca. m)	4,40	6,40	8,40	10,40	12,40	
	Gerüsthöhe (ca. m)	3,40	5,40	7,40	9,40	11,40	
	Standhöhe (ca. m)	2,40	4,40	6,40	8,40	10,40	
Einzelelemente/Stückliste							
607322	Rahmenteil 8 Sprossen	2	4	6	8	10	319,00
607923	Geländerteil 2 Sprossen	2	2	2	2	2	109,00
627324	Bühne mit Durchstiegsklappe	1	1	1	1	1	365,00
627314	Bühne für Durchstieg ohne Durchstiegsklappe	–	1	2	3	4	297,00
607324	Bühne ohne Durchstiegsklappe	1	2	3	4	5	342,00
637144	Einstiegsbügel kurz	1	1	1	1	1	70,00
627340	Treppe	1	2	3	4	5	448,00
0079630	Bordbrett Längsseite	2	2	2	2	2	27,50
0079633	Bordbrett Stirnseite	2	2	2	2	2	19,00
0077268	Bordbretthalter	4	4	4	4	4	8,60
607127	Diagonale	2	4	6	8	10	72,00
607128	Verstrebung	6	10	14	18	22	68,00
627329	Geländerrohr	1	2	3	4	5	89,00
637136	Ausleger	–	4	4	4	4	151,00
637150	Lenkrolle Ø 200 mm mit Spindel	4	4	4	4	4	129,00
007760	Sicherungsstecker	4	8	12	16	20	2,00
0095537	Aufbau- und Gebrauchsanweisung	1	1	1	1	1	
Gesamtgewicht (ca. kg)		167,0	296,0	403,0	510,0	617,0	
Gesamtpreis ohne MwSt. €		3.373,40	6.215,40	8.453,40	10.691,40	12.929,40	

Laut EN 1004 sind Standhöhen ab 8 m nur im Innenbereich zulässig.



Hinweis:
Jedem Gerüst liegt eine Aufbau- und Gebrauchsanweisung bei. Die erforderliche Anzahl von Zusatzteilen für Wandbefestigung oder Ballastierung ist den dargestellten Ballastierungstabellen zu entnehmen.



627308

6273 Treppen-Fahrgerüst nach DIN EN 1004

Rahmenteilbreite 1,50 m
 Bühnenlänge 2,95 m
 Reichhöhe 8,60 – 12,60 m
 Gerüsthöhe 7,60 – 11,60 m
 Standhöhe 6,60 – 10,60 m

- › **Innenaufstieg sicher und bequem**, auch mit Werkzeug oder Baumaterial.
- › Treppenneigung 55°, Stufentiefe 150 mm.
- › Deutlich erhöhte Sicherheit beim Auf- und Abbau durch die in jeder Etage eingehängten **Treppen** für das Weiterreichen und Montieren der Einzelelemente.
- › **Zulässige Belastung:** 500 kg (5,0 kN) verteilte Last, entspricht 150 kg/m² (1,5 kN/m²), gemäß Gerüstgruppe 2, DIN EN 1004.

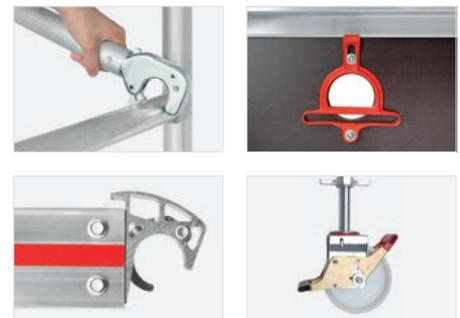

Erforderliche Zusatzelemente:

- › Ballast 10 kg, Best.-Nr. 0050879, Preis ohne MwSt. € 101,00
- › Ballast 15 kg, Best.-Nr. 0050985, Preis ohne MwSt. € 122,00
- › Halterohr, Best.-Nr. 607141, Preis ohne MwSt. € 121,00
- › Traversenverlängerung, Best.-Nr. 607234, Preis ohne MwSt. € 103,00

Ballastierung 6273				
Best.-Nr.	kg	kg	kg	kg
627308	0	0	40 ³⁾	160 ³⁾ *
627310	0	0	nicht zulässig	nicht zulässig
627312	0	0	nicht zulässig	nicht zulässig

* Bei Verwendung von zwei Halterohren 607141 zur Wandbefestigung ist keine Ballastierung notwendig.

Benötigte Zusatzteile:

³⁾ plus 2 Stk. Traversenverlängerungen, Best.-Nr. 607234

6273 Aufbaukombinationen mit Fahrtraversen

G

- › Rahmenteilbreite 1,50 m
- › Bühnenlänge 2,95 m



Best.-Nr.	Bezeichnung	627308	627310	627312	Preis ohne MwSt. €
	Reichhöhe (ca. m)	8,60	10,60	12,60	
	Gerüsthöhe (ca. m)	7,60	9,60	11,60	
	Standhöhe (ca. m)	6,60	8,60	10,60	
Einzelemente/Stückliste					
607322	Rahmenteil 8 Sprossen	6	8	10	319,00
607923	Geländerteil 2 Sprossen	2	2	2	109,00
627324	Bühne mit Durchstiegsklappe	1	1	1	365,00
627314	Bühne für Durchstieg ohne Durchstiegsklappe	2	3	4	297,00
607324	Bühne ohne Durchstiegsklappe	3	4	5	342,00
607144	Einstiegsbühne	1	1	1	420,00
627340	Treppe	3	4	5	448,00
0079630	Bordbrett Längsseite	2	2	2	27,50
0079633	Bordbrett Stirnseite	2	2	2	19,00
0077268	Bordbretthalter	4	4	4	8,60
607127	Diagonale	6	8	10	72,00
607128	Verstrebung	13	17	21	68,00
627329	Geländerrohr	3	4	5	89,00
607134	Traverse	2	2	2	111,00
607150	Lenkrolle Ø 200 mm mit Spindel	4	4	4	129,00
0050493	Traversenklemmbeschlag	4	4	4	40,00
007760	Sicherungsstecker	16	20	24	2,00
0095512	Aufbau- und Gebrauchsanweisung	1	1	1	
Gesamtgewicht (ca. kg)		441,9	548,9	655,9	
Gesamtpreis ohne MwSt. €		8.521,40	10.759,40	12.997,40	

Laut EN 1004 sind Standhöhen ab 8 m nur im Innenbereich zulässig.

Der Himmelsbach-Comfortaufbau für Fahrgerüste. Mehr Sicherheit, mehr Komfort.



Mit dem Anspruch, Sicherheit, Funktionalität und Komfort beim Einsatz von Fahrgerüsten deutlich zu erhöhen, wurde der Aufbau der bewährten Himmelsbach-Fahrgerüste neu definiert. Eine konsequente Weiterentwicklung des in der Praxis erprobten Auslegersystems mit Bajonett-Verschluss erhöht die Stabilität der Fahrgerüste deutlich.

Der Himmelsbach-Lifter ermöglicht die sichere Montage von Geländerstreben und erhöht das Sicherheitsempfinden und den Komfort beim Betreten der Arbeitsbühne.

Alle Gerüstkombinationen besitzen die vertrauten Details des Himmelsbach-Fahrgerüstprogramms und liegen deutlich über den technischen und gesetzlichen Vorgaben.

Comfortaufbau-Varianten sind für die Fahrgerüste 6371, 6071, 6771 und 6472 in allen Aufbaugrößen erhältlich.

Die Aufbaureihenfolge der Gerüsteinzelteile ist in der untenstehenden Bilderfolge dargestellt.

Unsere detaillierte Aufbau- und Gebrauchsanweisung ist jedem Comfortaufbau beigelegt. Die entsprechenden Ballastierungsvorgaben sind zu beachten.

Die Hauptelemente des Aufbaus:

1. Montage der Bajonett-Kupplung zwischen der 6. und 7. Quersprosse (von oben) des 8er-Rahmenteils.

2. Beginn des Aufbaus mit 4er-Rahmenteil, danach folgen erst 8er-Rahmenteile.

3. Einbau des Gerüstbodens in der 4. Quersprosse des 8er-Rahmenteils.

4. Befestigung des Bajonett-Auslegers in der Kupplung und Arretierung des Fußes.

5. Einhängung der oberen Geländerstreben mit Hilfe des Himmelsbach-Lifters vor Einbau der Arbeitsbühne.

Himmelsbach-Lifter



Himmelsbach-Lifter bei Montage



Demontage für gerade Geländerstreben



Demontage für diagonale Geländerstreben

Der Himmelsbach-Lifter ermöglicht die sichere und schnelle Montage und Demontage von Geländerstreben und Diagonalen in jeder Position.

Bei der Montage sorgt die C-Wölbung des Himmelsbach-Lifters für eine sichere Einhängung der Geländerstreben. Die Demontage erfolgt über Entriegelungs-

rippen und Flächen am Himmelsbach-Lifter, die C-Wölbung sorgt für eine sichere Aufnahme der Geländerstreben. Technische Daten und Preis siehe „Himmelsbach-Lifter“ auf Seite 154.

Bajonett-Ausleger



Bajonett-Verschluss am oberen Auslegerende



Bajonett-Kupplung

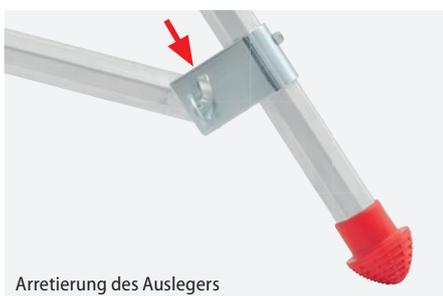

Arretierung des Auslegers

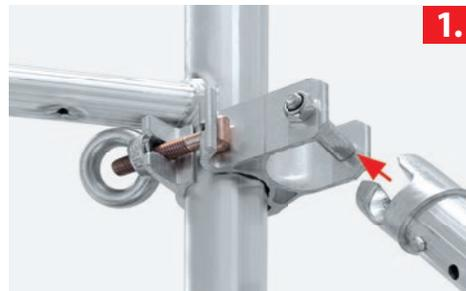

1.

Der Bajonett-Ausleger wird einfach und bequem mittels Bajonett-Verschluss am oberen Teil des Auslegers am Rahmenteil in die Bajonett-Kupplung eingedreht und kann so vom Boden aus montiert werden.



2.

Dazu muss vor der Montage der Rahmenteile am ersten 8er-Rahmenteil die Bajonett-Kupplung montiert werden. Technische Daten und Preis siehe Seite 151.



3.





Hinweis:
Jedem Gerüst liegt eine Aufbau- und Gebrauchsanweisung bei. Die erforderliche Anzahl von Zusatzteilen für Wandbefestigung oder Ballastierung ist den dargestellten Ballastierungstabellen zu entnehmen.

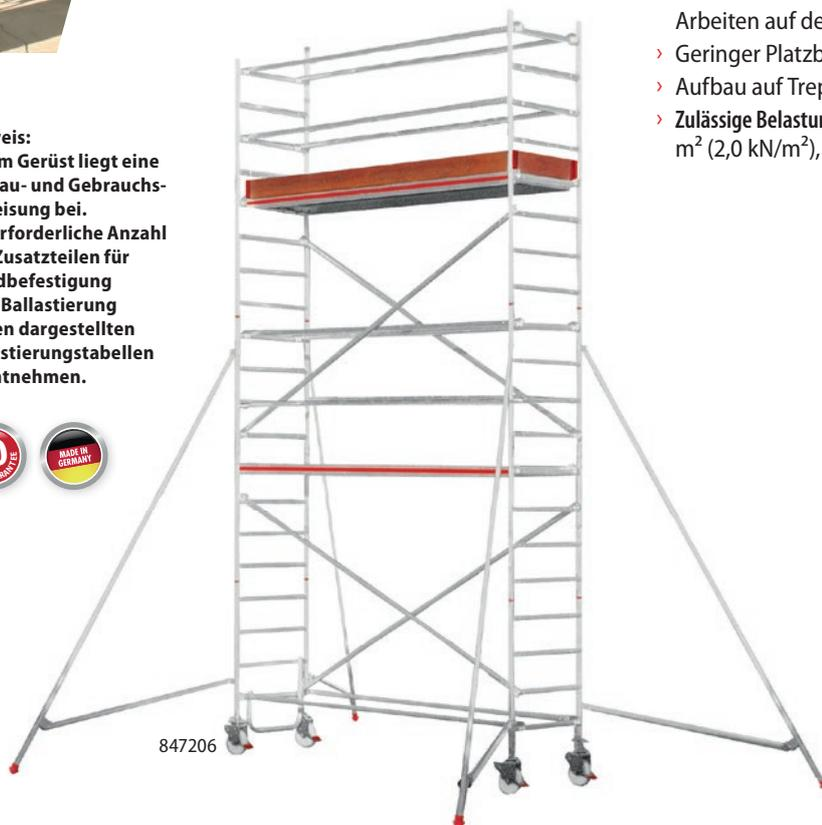

8472 Fahrgerüst nach DIN EN 1004

Rahmenteilbreite 0,80 m
 Bühnenlänge 1,90 m
 Reichhöhe 3,25 – 9,25 m
 Gerüsthöhe 2,30 – 8,30 m
 Standhöhe 1,25 – 7,25 m

- › Kurze, besonders kompakte Ausführung.
- › Langlebig durch solide Konstruktion und leichte Alu-Einzelteile.
- › Mit dem patentierten **Bajonett-Ausleger 1** ist eine einfache und bequeme Montage der Ausleger vom Boden möglich.
- › Mit dem **Himmelsbach-Lifter 2** lassen sich die Geländerstangen schnell und sicherer einhängen. Somit ist ein absolut sicheres Arbeiten auf der jeweils obersten Arbeitsbühne gewährleistet.
- › Geringer Platzbedarf bei Lagerung und Transport.
- › Aufbau auf Treppen möglich 3.
- › **Zulässige Belastung:** 200 kg (2,0 kN) verteilte Last, entspricht 200 kg/m² (2,0 kN/m²), gemäß Gerüstgruppe 3, DIN EN 1004.

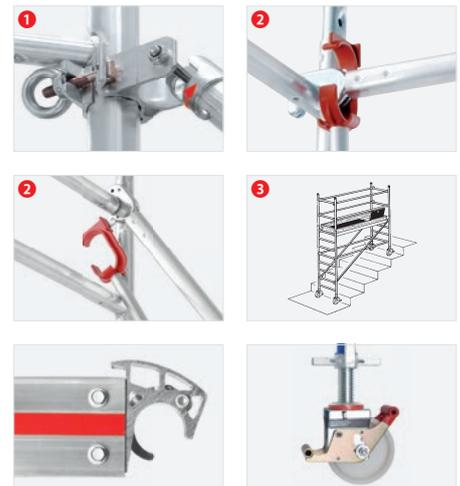

Erforderliche Zusatzelemente:

- › Ballast 10 kg, Best.-Nr. 0050879, Preis ohne MwSt. € 101,00
- › Ballast 15 kg, Best.-Nr. 0050985, Preis ohne MwSt. € 122,00
- › Halterohr, Best.-Nr. 607141, Preis ohne MwSt. € 121,00

Ballastierung 8472				
Best.-Nr.	kg	kg	kg	kg
847203	0	0	0	0
847204	0	40*	0	40*
847205	0	60*	0	60*
847206	0	80*	0	100*
847207	0	100*	0	140*
847208	0	140*	0	180*
847209	0	160*	40*	220*

* Bei Verwendung von zwei Halteröhren 607141 zur Wandbefestigung ist keine Ballastierung notwendig.

8472 Aufbaukombinationen mit Ausleger

G

- › Rahmenteilbreite 0,80 m
- › Bühnenlänge 1,90 m

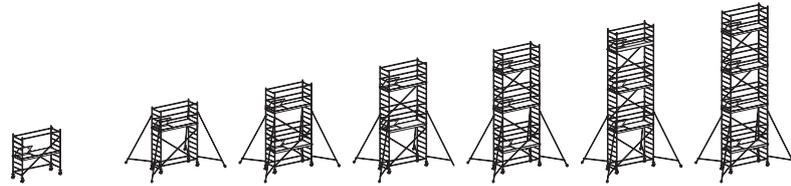

Best.-Nr.	Bezeichnung	847203	847204	847205	847206	847207	847208	847209	Preis ohne MwSt. €
	Reichhöhe (ca. m)	3,25	4,25	5,25	6,25	7,25	8,25	9,25	
	Gerüsthöhe (ca. m)	2,30	3,30	4,30	5,30	6,30	7,30	8,30	
	Standhöhe (ca. m)	1,25	2,25	3,25	4,25	5,25	6,25	7,25	
Einzelelemente/Stückliste									
607122	Rahmenteil 8 Sprossen	2	2	4	4	6	6	8	218,00
607123	Rahmenteil 4 Sprossen	–	2	–	2	–	2	–	141,00
617824	Bühne mit Durchstiegsklappe	1	1	2	2	3	3	4	296,00
0079632	Bordbrett Längsseite	–	2	2	2	2	2	2	21,50
0079634	Bordbrett Stirnseite	–	2	2	2	2	2	2	10,60
0077268	Bordbretthalter	–	4	4	4	4	4	4	8,60
637827	Diagonale	2	2	3	4	5	6	7	51,00
617828	Verstrebung	3	6	10	10	14	14	18	51,00
635136	Bajonett-Ausleger	–	4	4	4	4	4	4	176,00
007503	Lenkrolle Ø 150 mm mit Spindel ³⁾	4	4	4	4	4	4	4	81,00
637144	Einstiegsbügel kurz	–	1	1	1	1	1	1	70,00
007760	Sicherungsstecker	–	4	4	8	8	12	12	2,00
605199	Himmelsbach-Lifter	1	1	1	1	1	1	1	52,00
0095640	Aufbau- und Gebrauchsanweisung	1	1	1	1	1	1	1	
Gesamtgewicht (ca. kg)		58,6	109,8	142,2	154,1	186,5	198,4	230,8	
Gesamtpreis ohne MwSt. €		1.363,00	2.678,60	3.383,60	3.724,60	4.429,60	4.770,60	5.475,60	

³⁾ Alternativ: Lenkrolle Ø 200 mm mit Spindel, Best.-Nr. 637150, Mehrpreis ohne MwSt. € 48,00, siehe auch Seite 153.



Hinweis:
Jedem Gerüst liegt eine Aufbau- und Gebrauchsanweisung bei. Die erforderliche Anzahl von Zusatzteilen für Wandbefestigung oder Ballastierung ist den dargestellten Ballastierungstabellen zu entnehmen.



8771 Fahrgerüst nach DIN EN 1004

Rahmenteilbreite 0,80 m
 Bühnenlänge 2,45 m
 Reichhöhe 3,40 – 13,40 m
 Gerüsthöhe 2,40 – 12,40 m
 Standhöhe 1,40 – 11,40 m

- › Leichter Auf- und Abbau durch Verwendung einer Bühne je Etage. Gerüstteile können problemlos über die einzelnen Etagen weitergereicht werden.
- › Mit dem patentierten **Bajonett-Ausleger 1** ist eine einfache und bequeme Montage der Ausleger vom Boden möglich.
- › Mit dem **Himmelsbach-Lifter 2** lassen sich die Geländerstangen schnell und sicherer einhängen. Somit ist ein absolut sicheres Arbeiten auf der jeweils obersten Arbeitsbühne gewährleistet.
- › Aufbau auf Treppen möglich 3.
- › **Zulässige Belastung:** 260 kg (2,6 kN) verteilte Last, entspricht 200 kg/m² (2,0 kN/m²), gemäß Gerüstgruppe 3, DIN EN 1004.

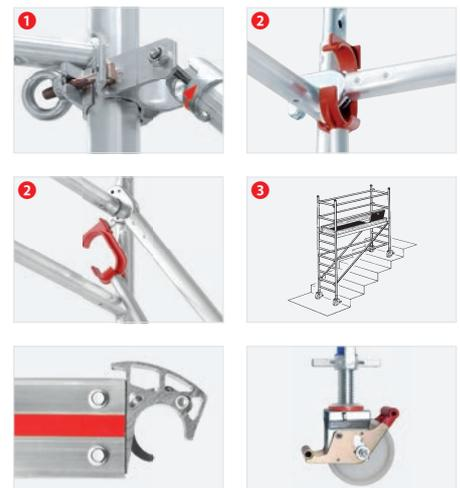

Erforderliche Zusatzelemente:

- › Ballast 10 kg, Best.-Nr. 0050879, Preis ohne MwSt. € 101,00
- › Ballast 15 kg, Best.-Nr. 0050985, Preis ohne MwSt. € 122,00
- › Halterohr, Best.-Nr. 607141, Preis ohne MwSt. € 121,00

Ballastierung 8771				
Best.-Nr.	kg	kg	kg	kg
877103	0	0	0	0
877104	0	40*	0	40*
877105	0	60*	0	60*
877106	0	80*	0	100*
877107	0	100*	0	160*
877108	0	120*	0	220*
877109	0	160*	0	240 ¹⁾ *
877110	0	180*	nicht zulässig	nicht zulässig
877111	0	200*	nicht zulässig	nicht zulässig
877112	0	220*	nicht zulässig	nicht zulässig
877113	0	240*	nicht zulässig	nicht zulässig

* Bei Verwendung von zwei Halterohren 607141 zur Wandbefestigung ist keine Ballastierung notwendig.

Benötigte Zusatzteile:

¹⁾ plus 2 Stk. Halterohre, Best.-Nr. 607141 zur Druckabstützung erforderlich

8771 Aufbaukombinationen mit Ausleger

G

- › Rahmenteilbreite 0,80 m
- › Bühnengänge 2,45 m

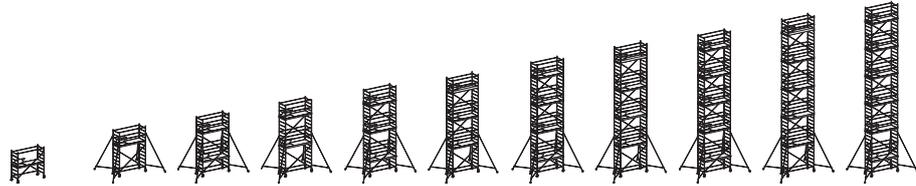

Best.-Nr.	Bezeichnung	877103	877104	877105	877106	877107	877108	877109	877110	877111	877112	877113	Preis ohne MwSt. €
	Reichhöhe (ca. m)	3,40	4,40	5,40	6,40	7,40	8,40	9,40	10,40	11,60	12,40	13,40	
	Gerüsthöhe (ca. m)	2,40	3,40	4,40	5,40	6,40	7,40	8,40	9,40	10,40	11,40	12,40	
	Standhöhe (ca. m)	1,40	2,40	3,40	4,40	5,40	6,40	7,40	8,40	9,40	10,40	11,40	
Einzelelemente/Stückliste													
607122	Rahmenteil 8 Sprossen	2	2	4	4	6	6	8	8	10	10	12	218,00
607123	Rahmenteil 4 Sprossen	–	2	–	2	–	2	–	2	–	2	–	141,00
677124	Bühne mit Durchstiegsklappe	1	1	2	2	3	3	4	4	5	5	6	347,00
637144	Einstiegsbügel kurz	–	1	1	1	1	1	1	1	1	1	1	70,00
0079631	Bordbrett Längsseite	–	2	2	2	2	2	2	2	2	2	2	25,00
0079634	Bordbrett Stirnseite	–	2	2	2	2	2	2	2	2	2	2	10,60
0077268	Bordbretthalter	–	4	4	4	4	4	4	4	4	4	4	8,60
677127	Diagonale	2	2	3	4	5	6	7	8	9	10	11	57,00
637827	Verstrebung	3	6	10	10	14	14	18	18	22	22	26	51,00
635136	Bajonett-Ausleger	–	4	4	4	4	4	4	4	4	4	4	176,00
637150	Lenkrolle Ø 200 mm mit Spindel	4	4	4	4	4	4	4	4	4	4	4	129,00
007760	Sicherungsstecker	–	4	4	8	8	12	12	16	16	20	20	2,00
605199	Himmelsbach-Lifter	1	1	1	1	1	1	1	1	1	1	1	52,00
0095632	Aufbau- und Gebrauchsanweisung	1	1	1	1	1	1	1	1	1	1	1	
Gesamtgewicht (ca. kg)		69,8	123,8	161,1	173,3	210,6	222,8	260,1	272,3	309,6	321,8	359,1	
Gesamtpreis ohne MwSt. €		1.618,00	2.940,60	3.702,60	4.049,60	4.811,60	5.158,60	5.920,60	6.267,60	7.029,60	7.376,60	8.138,60	

Laut EN 1004 sind Standhöhen ab 8 m nur im Innenbereich zulässig.

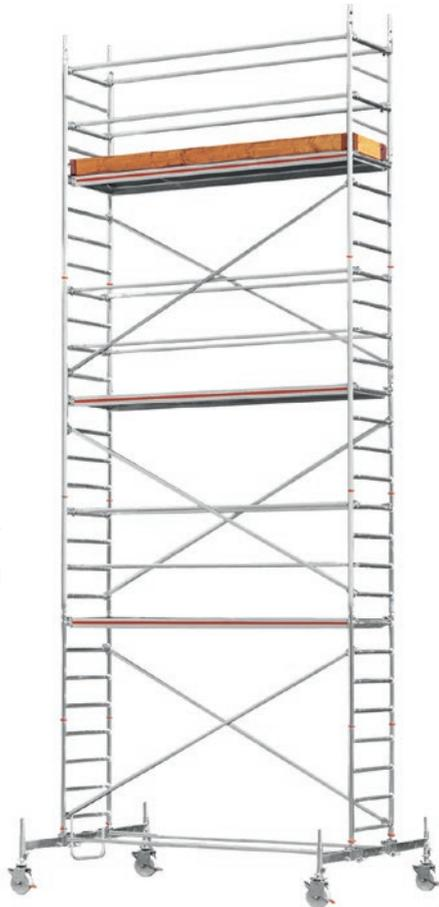

Hinweis:
Jedem Gerüst liegt eine Aufbau- und Gebrauchsanweisung bei. Die erforderliche Anzahl von Zusatzteilen für Wandbefestigung oder Ballastierung ist den dargestellten Ballastierungstabellen zu entnehmen.



817108

8171 Fahrgerüst nach DIN EN 1004

Rahmenteilbreite 0,80 m
 Bühnenlänge 2,95 m
 Reichhöhe 4,60 – 13,60 m
 Gerüsthöhe 3,60 – 12,60 m
 Standhöhe 2,60 – 11,60 m

- › Leichter Auf- und Abbau durch Verwendung einer Bühne je Etage. Gerüstteile können problemlos über die einzelnen Etagen weitergereicht werden.
- › Mit dem **Himmelsbach-Lifter** lassen sich die Geländerstangen schnell und sicher einhängen. Somit ist ein absolutes Arbeiten auf der jeweils obersten Arbeitsbühne gewährleistet.
- › **Zulässige Belastung:** 300 kg (3,0 kN) verteilte Last, entspricht 200 kg/m² (2,0 kN/m²), gemäß Gerüstgruppe 3, DIN EN 1004.

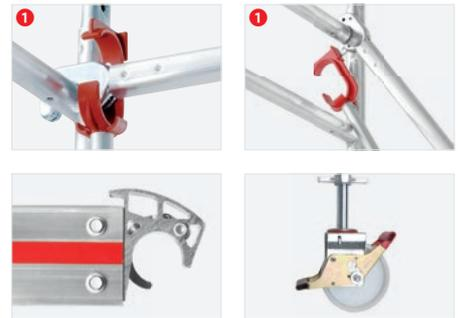

Erforderliche Zusatzelemente:

- › Ballast 10 kg, Best.-Nr. 0050879, Preis ohne MwSt. € 101,00
- › Ballast 15 kg, Best.-Nr. 0050985, Preis ohne MwSt. € 122,00
- › Halterohr, Best.-Nr. 607141, Preis ohne MwSt. € 121,00
- › Längstraverse, Best.-Nr. 607143, Preis ohne MwSt. € 115,00
- › Traversenverlängerung, Best.-Nr. 607234, Preis ohne MwSt. € 103,00

Ballastierung 8171				
Best.-Nr.	kg	kg	kg	kg
817104	0	0	0	0
817105	0	20*	0	20*
817106	0	0 ³⁾	0	60 ⁴⁾ *
817107	0	20 ³⁾ *	0 ³⁾	60 ³⁾⁴⁾ *
817108	0	60 ⁴⁾ *	40 ³⁾	100 ³⁾⁴⁾ *
817109	0	80 ⁴⁾ *	120 ³⁾	160 ³⁾⁴⁾ *
817110	0	60 ⁴⁾ *	nicht zulässig	nicht zulässig
817111	0	80 ⁴⁾ *	nicht zulässig	nicht zulässig
817112	0	100 ⁴⁾ *	nicht zulässig	nicht zulässig
817113	0	120 ⁴⁾ *	nicht zulässig	nicht zulässig

* Bei Verwendung von zwei Halterohren 607141 zur Wandbefestigung ist keine Ballastierung notwendig.

Benötigte Zusatzteile:

³⁾ plus 2 Stk. Traversenverlängerungen, Best.-Nr. 607234

⁴⁾ plus 1 Stk. Längstraverse, Best.-Nr. 607143

8171 Aufbaukombinationen mit Fahrtraversen

G

- › Rahmenteilbreite 0,80 m
- › Bühnenlänge 2,95 m



Best.-Nr.	Bezeichnung	817104	817105	817106	817107	817108	817109	817110	817111	817112	817113	Preis ohne MwSt. €
	Reichhöhe (ca. m)	4,60	5,60	6,60	7,60	8,60	9,60	10,60	11,60	12,60	13,60	
	Gerüsthöhe (ca. m)	3,60	4,60	5,60	6,60	7,60	8,60	9,60	10,60	11,60	12,60	
	Standhöhe (ca. m)	2,60	3,60	4,60	5,60	6,60	7,60	8,60	9,60	10,60	11,60	
Einzelelemente/Stückliste												
607122	Rahmenteil 8 Sprossen	2	4	4	6	6	8	8	10	10	12	218,00
607123	Rahmenteil 4 Sprossen	2	–	2	–	2	–	2	–	2	–	141,00
607124	Bühne mit Durchstiegsklappe	1	2	2	3	3	4	4	5	5	6	366,00
607146	Einstiegsbügel lang	1	1	1	1	1	1	1	1	1	1	83,00
0079630	Bordbrett Längsseite	2	2	2	2	2	2	2	2	2	2	27,50
0079634	Bordbrett Stirnseite	2	2	2	2	2	2	2	2	2	2	10,60
0077268	Bordbretthalter	4	4	4	4	4	4	4	4	4	4	8,60
607127	Diagonale	2	3	4	5	6	7	8	9	10	11	72,00
607128	Verstrebung	4	8	8	12	12	16	16	20	20	24	68,00
607134	Traverse	2	2	2	2	2	2	2	2	2	2	111,00
607234	Traversenverlängerung	–	–	–	–	–	–	2	2	2	2	103,00
607143	Längstraverse	2	2	2	2	2	2	2	2	2	2	115,00
607150	Lenkrolle Ø 200 mm mit Spindel	4	4	4	4	4	4	4	4	4	4	129,00
0050493	Traversenklemmbeschlag	4	4	4	4	4	4	4	4	4	4	40,00
007760	Sicherungsstecker	8	8	12	12	16	16	20	20	24	24	2,00
605199	Himmelsbach-Lifter	1	1	1	1	1	1	1	1	1	1	52,00
0095634	Aufbau- und Gebrauchsanweisung	1	1	1	1	1	1	1	1	1	1	
	Gesamtgewicht (ca. kg)	177,5	226,4	240,0	288,9	302,5	351,4	379,4	428,3	441,9	490,8	
	Gesamtpreis ohne MwSt. €	2.889,60	3.753,60	4.115,60	4.979,60	5.341,60	6.205,60	6.773,60	7.637,60	7.999,60	8.863,60	

Laut EN 1004 sind Standhöhen ab 8 m nur im Innenbereich zulässig.



Hinweis:
Jedem Gerüst liegt eine Aufbau- und Gebrauchsanweisung bei. Die erforderliche Anzahl von Zusatzteilen für Wandbefestigung oder Ballastierung ist den dargestellten Ballastierungstabellen zu entnehmen.

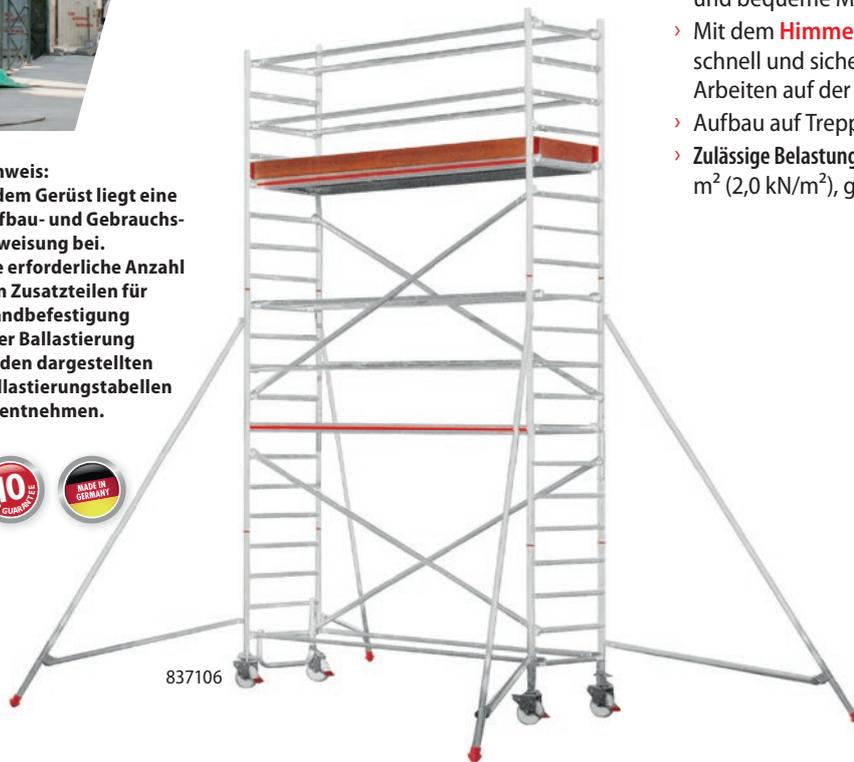

837106

8371 Fahrgerüst nach DIN EN 1004

Rahmenteilbreite 0,80 m
 Bühnenlänge 2,95 m
 Reichhöhe 3,40 – 13,40 m
 Gerüsthöhe 2,40 – 12,40 m
 Standhöhe 1,40 – 11,40 m

- › Leichter Auf- und Abbau durch Verwendung einer Bühne je Etage. Gerüstteile können problemlos über die einzelnen Etagen weitergereicht werden.
- › Mit dem patentierten **Bajonett-Ausleger 1** ist eine einfache und bequeme Montage der Ausleger vom Boden möglich.
- › Mit dem **Himmelsbach-Lifter 2** lassen sich die Geländerstangen schnell und sicherer einhängen. Somit ist ein absolut sicheres Arbeiten auf der jeweils obersten Arbeitsbühne gewährleistet.
- › Aufbau auf Treppen möglich 3.
- › **Zulässige Belastung:** 300 kg (3,0 kN) verteilte Last, entspricht 200 kg/m² (2,0 kN/m²), gemäß Gerüstgruppe 3, DIN EN 1004.

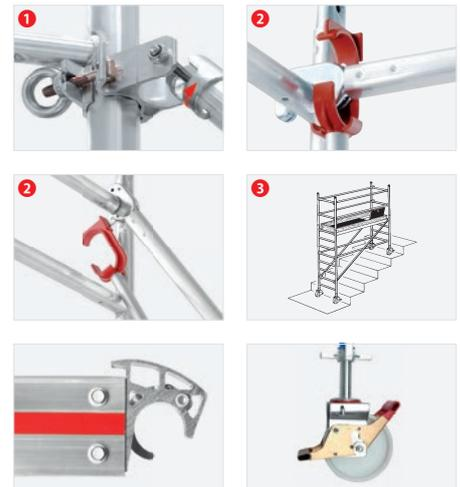

Erforderliche Zusatzelemente:

- › Ballast 10 kg, Best.-Nr. 0050879, Preis ohne MwSt. € 101,00
- › Ballast 15 kg, Best.-Nr. 0050985, Preis ohne MwSt. € 122,00
- › Halterohr, Best.-Nr. 607141, Preis ohne MwSt. € 121,00

Ballastierung 8371				
Best.-Nr.	kg	kg	kg	kg
837103	0	0	0	0
837104	0	20*	0	40*
837105	0	40*	0	80*
837106	0	80*	0	120 ¹⁾ *
837107	0	100*	0	180 ¹⁾ *
837108	0	120*	0	0 ²⁾
837109	0	140*	0	0 ²⁾
837110	0	160*	nicht zulässig	nicht zulässig
837111	0	180*	nicht zulässig	nicht zulässig
837112	0	220*	nicht zulässig	nicht zulässig
837113	0	240*	nicht zulässig	nicht zulässig

* Bei Verwendung von zwei Halterohren 607141 zur Wandbefestigung ist keine Ballastierung notwendig.

Benötigte Zusatzteile:

¹⁾ plus 2 Stk. Halterohre, Best.-Nr. 607141 zur Druckabstützung erforderlich

²⁾ plus 2 Stk. Halterohre, Best.-Nr. 607141 zur Wandbefestigung erforderlich

8371 Aufbaukombinationen mit Ausleger

G

- › Rahmenteilbreite 0,80 m
- › Bühnenlänge 2,95 m

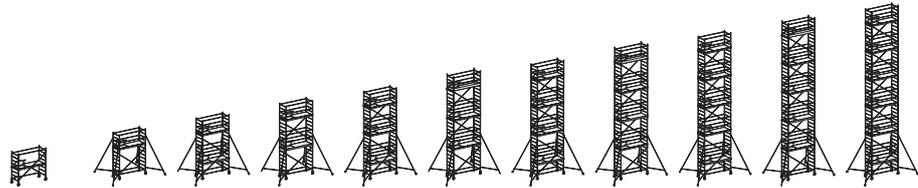

Best.-Nr.	Bezeichnung	837103	837104	837105	837106	837107	837108	837109	837110	837111	837112	837113	Preis ohne MwSt. €
	Reichhöhe (ca. m)	3,40	4,40	5,40	6,40	7,40	8,40	9,40	10,40	11,40	12,40	13,40	
	Gerüsthöhe (ca. m)	2,40	3,40	4,40	5,40	6,40	7,40	8,40	9,40	10,40	11,40	12,40	
	Standhöhe (ca. m)	1,40	2,40	3,40	4,40	5,40	6,40	7,40	8,40	9,40	10,40	11,40	
Einzelelemente/Stückliste													
607122	Rahmenteil 8 Sprossen	2	2	4	4	6	6	8	8	10	10	12	218,00
607123	Rahmenteil 4 Sprossen	–	2	–	2	–	2	–	2	–	2	–	141,00
607124	Bühne mit Durchstiegsklappe	1	1	2	2	3	3	4	4	5	5	6	366,00
637144	Einstiegsbügel kurz	–	1	1	1	1	1	1	1	1	1	1	70,00
0079630	Bordbrett Längsseite	–	2	2	2	2	2	2	2	2	2	2	27,50
0079634	Bordbrett Stirnseite	–	2	2	2	2	2	2	2	2	2	2	10,60
0077268	Bordbretthalter	–	4	4	4	4	4	4	4	4	4	4	8,60
607127	Diagonale	2	2	3	4	5	6	7	8	9	10	11	72,00
607128	Verstrebung	3	6	10	10	14	14	18	18	22	22	26	68,00
635136	Bajonett-Ausleger	–	4	4	4	4	4	4	4	4	4	4	176,00
637150	Lenkrolle Ø 200 mm mit Spindel	4	4	4	4	4	4	4	4	4	4	4	129,00
007760	Sicherungsstecker	–	4	4	8	8	12	12	16	16	20	20	2,00
605199	Himmelsbach-Lifter	1	1	1	1	1	1	1	1	1	1	1	52,00
0095633	Aufbau- und Gebrauchsanweisung	1	1	1	1	1	1	1	1	1	1	1	
Gesamtgewicht (ca. kg)		81,5	141,4	190,3	203,9	252,8	266,4	315,3	328,9	377,8	391,4	440,3	
Gesamtpreis ohne MwSt. €		1.718,00	3.096,60	3.960,60	4.322,60	5.186,60	5.548,60	6.412,60	6.774,60	7.638,60	8.000,60	8.864,60	

Laut EN 1004 sind Standhöhen ab 8 m nur im Innenbereich zulässig.

Rahmenteil aus Aluminium mit 8 Sprossen

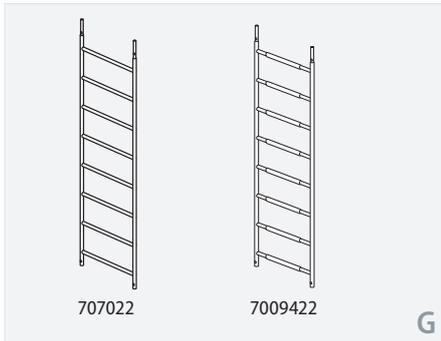

Breite (ca. m)	0,72	0,72
Länge (ca. m)	2,15	2,17
Ausführung	geschweißt	gebördelt
Gewicht (ca. kg)	8,2	4,2
Best.-Nr.	707022	7009422
Preis/Stück ohne MwSt. €	153,00	104,00

Rahmenteil aus Aluminium mit 6 Sprossen

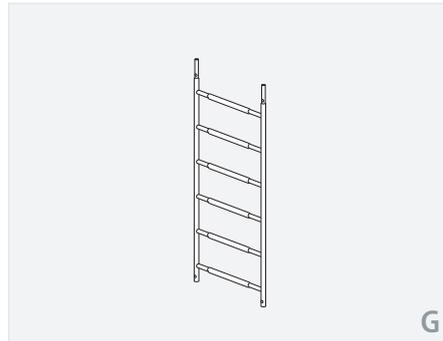

Breite (ca. m)	0,72	0,72
Länge (ca. m)	1,67	1,67
Ausführung	gebördelt	gebördelt
Gewicht (ca. kg)	3,2	3,2
Best.-Nr.	7079422	7079422
Preis/Stück ohne MwSt. €	92,00	92,00

Rahmenteil aus Aluminium mit 4 Sprossen

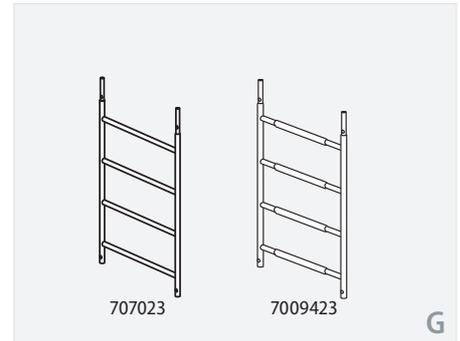

Breite (ca. m)	0,72	0,72
Länge (ca. m)	1,15	1,17
Ausführung	geschweißt	gebördelt
Gewicht (ca. kg)	4,6	2,2
Best.-Nr.	707023	7009423
Preis/Stück ohne MwSt. €	84,00	60,00

› Gelocht für Klapprahmen 7089421.

Geländerteil aus Aluminium mit 2 Sprossen

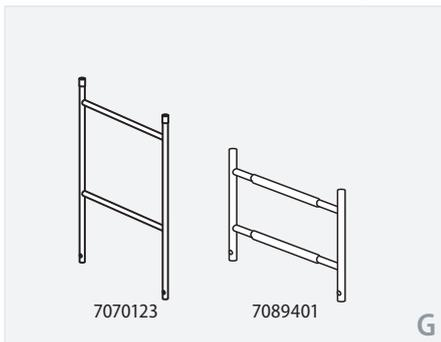

Breite (ca. m)	0,72	0,72
Länge (ca. m)	1,02	0,53
Ausführung	geschweißt	gebördelt
Gewicht (ca. kg)	2,8	1,1
Best.-Nr.	7070123	7089401
Preis/Stück ohne MwSt. €	53,00	42,00

Klapprahmen

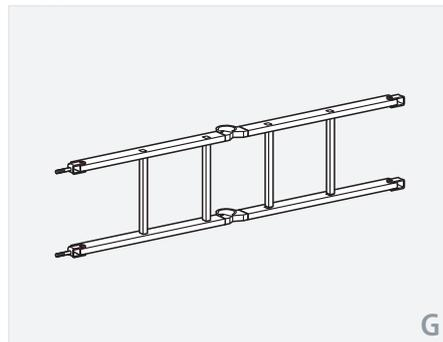

Maße (ca. m)	1,57×0,36
Gewicht (ca. kg)	4,4
Best.-Nr.	7089421
Preis/Stück ohne MwSt. €	131,00

Sicherheitsgeländer



Ausführung	kurz	lang
Länge (ca. m)	1,59	2,09
Gewicht (ca. kg)	3,2	4,2
Best.-Nr.	709029	709529
Preis/Stück ohne MwSt. €	114,00	125,00

Sicherungsstecker

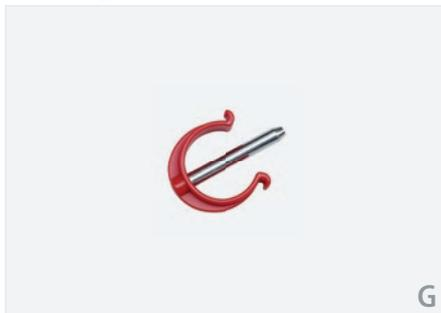

Gewicht (ca. kg)	0,1
Best.-Nr.	007760
Preis/Stück ohne MwSt. €	2,00

› Aus hochwertigem Kunststoff mit Stahlbolzen.

Halterohr



Länge (ca. m)	0,75
Gewicht (ca. kg)	0,6
Best.-Nr.	707241
Preis/Stück ohne MwSt. €	37,00

Einstiegsbügel



Maße (ca. m)	0,56×0,45
Gewicht (ca. kg)	1,2
Best.-Nr.	707044
Preis/Stück ohne MwSt. €	51,00

Bühne

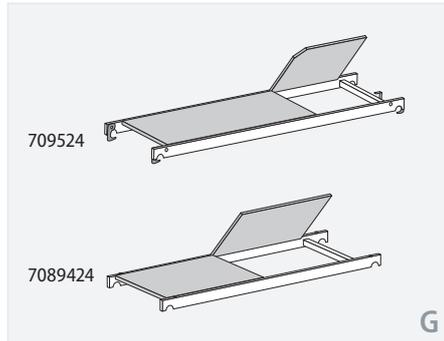

Durchstiegsklappe	ja	ja
Außenabmessung L×B (ca. m)	2,08×0,61	1,58×0,61
Gewicht (ca. kg)	10,6	7,6
Best.-Nr.	709524	7089424
Preis/Stück ohne MwSt. €	215,00	154,00

Bordbrett



Ausführung	Längsseite	Stirnseite	faltbar lang	faltbar kurz
Außenabmessung L×B×H (ca. m)	2,03×0,17×0,02	1,53×0,17×0,02	0,66×0,15×0,02	1,95×0,63×0,17
Packmaß L×B×H (ca. m)	–	–	–	1,90×0,13×0,17
Gewicht (ca. kg)	3,6	1,8	0,8	7,6
Best.-Nr.	707125	7009425	707226	707026
Preis/Stück ohne MwSt. €	37,00	31,50	16,40	116,00

Lenkrolle

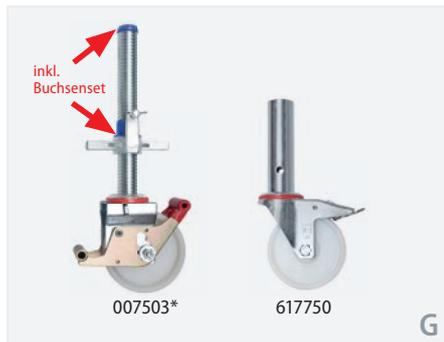

Spindel	ja	nein
Rollendurchmesser (ca. mm)	150	125
Verstellbereich (ca. mm)	115	–
Gewicht (ca. kg)	4,0	1,6
Best.-Nr.	007503 *	617750
Preis/Stück ohne MwSt. €	81,00	51,00

Lenkrolle mit Spreizhülse

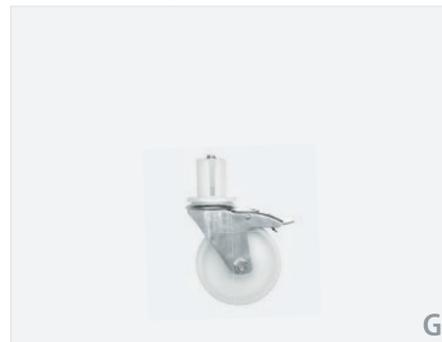

Spindel	nein
Rollendurchmesser (ca. mm)	125
Verstellbereich (ca. mm)	–
Gewicht (ca. kg)	1,2
Best.-Nr.	007542
Preis/Stück ohne MwSt. €	41,00

* nicht für Fahrgerüst 70994 geeignet

Diagonale/Verstrebung aus Aluminium

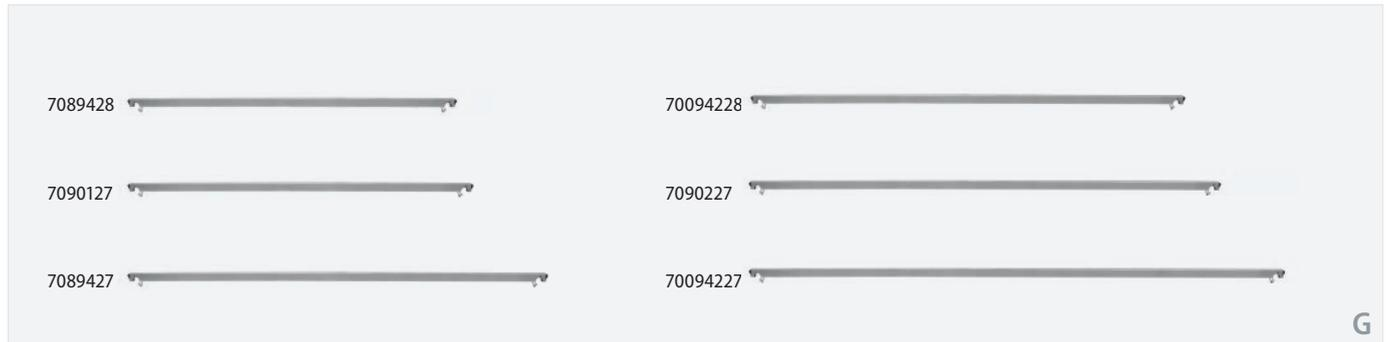

Länge (ca. m)	1,59	1,67	2,04	2,09	2,15	2,45
Gewicht (ca. kg)	0,8	1,0	1,2	1,3	1,2	1,5
Best.-Nr.	7089428	7090127	7089427	70094228	7090227	70094227
Preis/Stück ohne MwSt. €	27,50	27,50	30,50	31,50	32,00	33,50

Ausleger lang

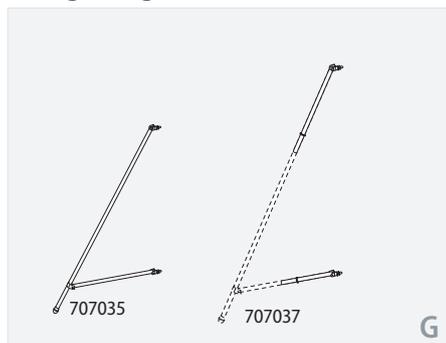

	Basisteil	Erweiterungs- teil
Maße (ca. m)	2,55×0,15	1,14×0,15
Gewicht (ca. kg)	4,9	1,6
Best.-Nr.	707035	707037
Preis/Stück ohne MwSt. €	117,00	98,00

Ausleger kurz

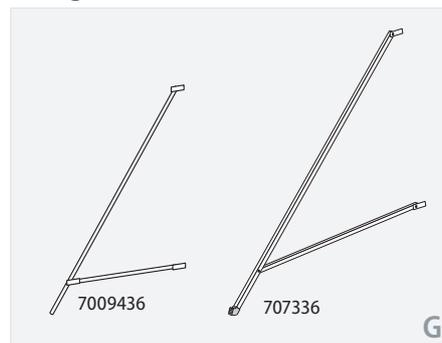

Maße (ca. m)	1,72×0,10	2,55×0,10
Gewicht (ca. kg)	2,3	4,4
Best.-Nr.	7009436	707336
Preis/Stück ohne MwSt. €	100,00	111,00

Ballast

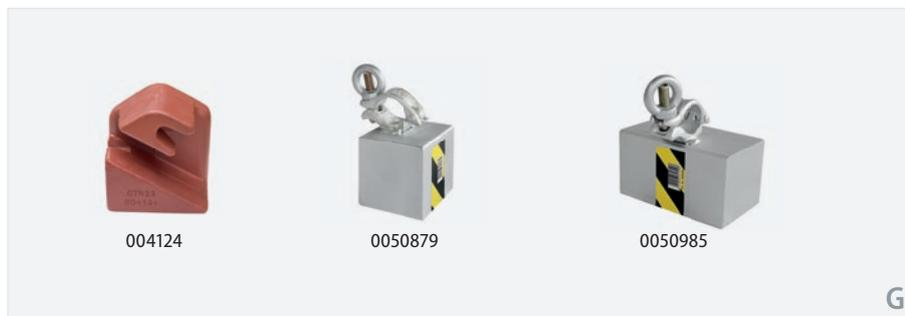

Gewicht (ca. kg)	10,0	10,0	15,0
Best.-Nr.	004124	0050879	0050985
Preis/Stück ohne MwSt. €	89,00	101,00	122,00

Rahmenteil aus Aluminium mit 8 Sprossen

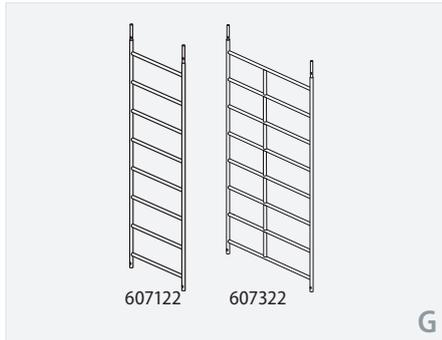

Breite (ca. m)	0,80	1,50
Länge (ca. m)	2,15	2,15
Gewicht (ca. kg)	8,5	12,5
Best.-Nr.	607122	607322
Preis/Stück ohne MwSt. €	218,00	319,00

Rahmenteil aus Aluminium mit 6 Sprossen

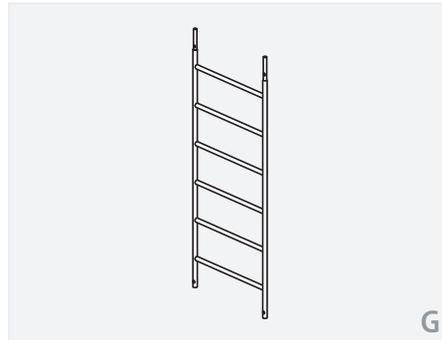

Breite (ca. m)	0,80
Länge (ca. m)	1,65
Gewicht (ca. kg)	6,8
Best.-Nr.	607822
Preis/Stück ohne MwSt. €	163,00

Rahmenteil aus Aluminium mit 4 Sprossen

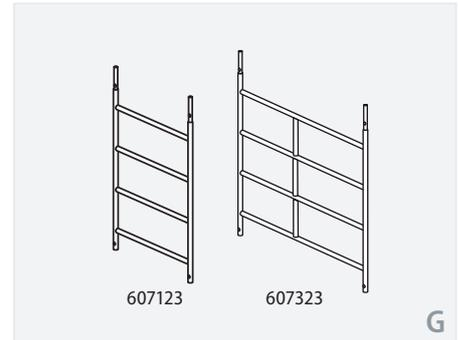

Breite (ca. m)	0,80	1,50
Länge (ca. m)	1,15	1,15
Gewicht (ca. kg)	4,5	6,9
Best.-Nr.	607123	607323
Preis/Stück ohne MwSt. €	141,00	177,00

Geländerteil aus Aluminium mit 2 Sprossen

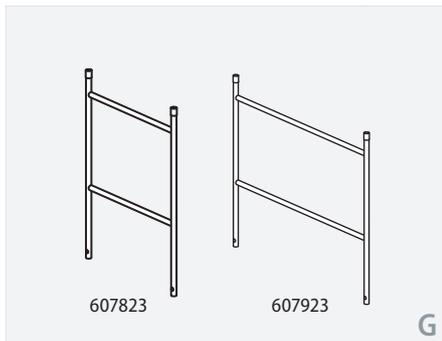

Breite (ca. m)	0,80	1,50
Länge (ca. m)	1,00	1,00
Gewicht (ca. kg)	2,8	3,8
Best.-Nr.	607823	607923
Preis/Stück ohne MwSt. €	89,00	109,00

Klapprahmen

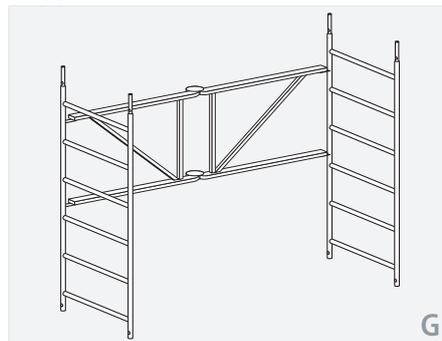

Maße (ca. m)	1,65×1,00
Gewicht (ca. kg)	18,0
Best.-Nr.	617721
Preis/Stück ohne MwSt. €	454,00

› Mit Rahmenteilern.

Treppe

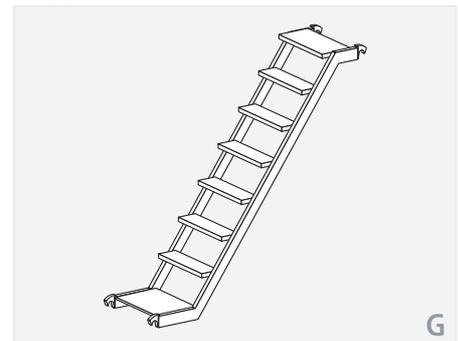

Maße (ca. m)	2,50×0,53
Gewicht (ca. kg)	15,0
Best.-Nr.	627340
Preis/Stück ohne MwSt. €	448,00

Sicherungsstecker

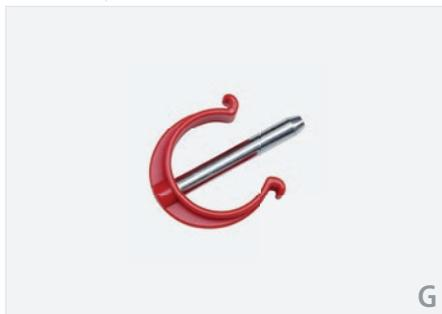

Gewicht (ca. kg)	0,1
Best.-Nr.	007760
Preis/Stück ohne MwSt. €	2,00

› Aus hochwertigem Kunststoff mit Stahlbolzen.

Halterohr

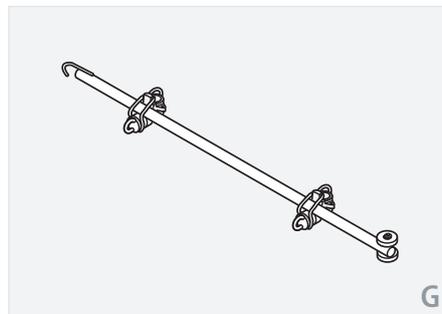

Länge (ca. m)	2,05
Gewicht (ca. kg)	4,5
Best.-Nr.	607141
Preis/Stück ohne MwSt. €	121,00

Einstiegsbügel

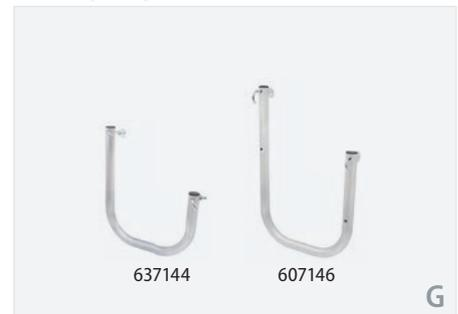

Ausführung	kurz	lang
Maße (ca. m)	0,60×0,47	0,73×0,47
Gewicht (ca. kg)	1,5	1,6
Best.-Nr.	637144	607146
Preis/Stück ohne MwSt. €	70,00	83,00

Bühne

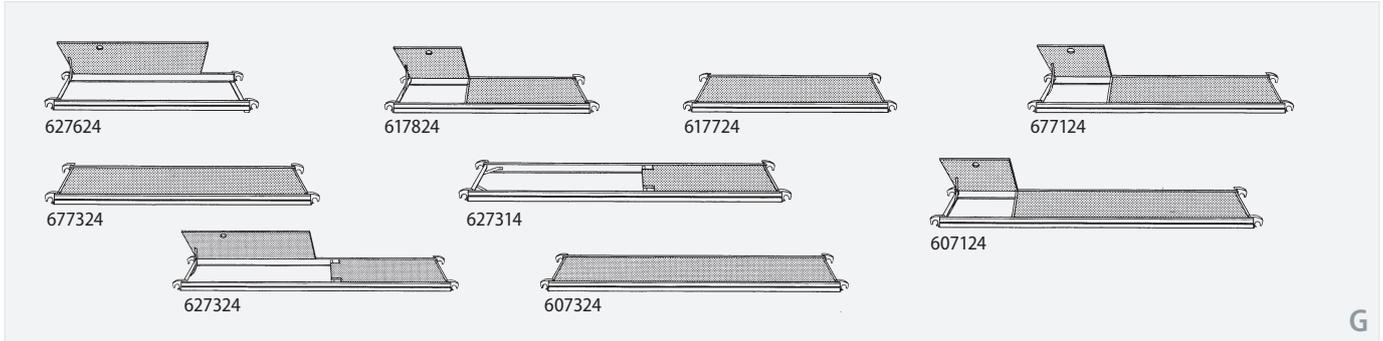

Durchstiegsklappe	ja			nein			Bühne für Durchstieg ohne Durchstiegsklappe	ja			nein		
	ja	ja	nein	ja	nein	ja		ja	ja	nein			
Außenabmessung (ca. m)	1,90×0,65	1,90×0,65	1,90×0,65	2,45×0,65	2,45×0,65	2,95×0,65	2,95×0,65	2,95×0,65	2,95×0,65	2,95×0,65	2,95×0,65	2,95×0,65	
Gewicht (ca. kg)	13,0	13,5	14,5	16,5	16,5	14,0	14,0	21,5	21,5	21,5	24,5	24,5	
Best.-Nr.	627624	617824	617724	677124	677324	627314	627314	607124	627324	627324	607324	607324	
Preis/Stück ohne MwSt. €	288,00	296,00	239,00	347,00	338,00	297,00	297,00	366,00	365,00	365,00	342,00	342,00	

Einstiegsbühne

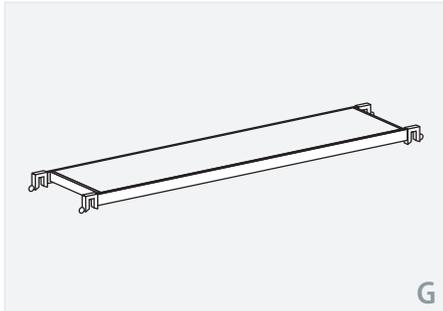

Außenabmessung (ca. m)	2,95×0,55
Gewicht (ca. kg)	24,0
Best.-Nr.	607144
Preis/Stück ohne MwSt. €	420,00

Bordbrett



Ausführung	Längsseite			Stirnseite		
	2,70×0,15×0,025	2,20×0,15×0,025	1,65×0,15×0,025	1,25×0,15×0,025	0,60×0,15×0,025	0,60×0,15×0,025
Außenabmessung (ca. m)	2,70×0,15×0,025	2,20×0,15×0,025	1,65×0,15×0,025	1,25×0,15×0,025	0,60×0,15×0,025	0,60×0,15×0,025
Gewicht (ca. kg)	4,5	3,5	2,7	1,8	0,9	0,9
Best.-Nr.	0079630	0079631	0079632	0079633	0079634	0079634
Preis/Stück ohne MwSt. €	27,50	25,00	21,50	19,00	10,60	10,60

Bordbretthalter



Gewicht (ca. kg)	0,2
Best.-Nr.	0077268
Preis/Stück ohne MwSt. €	8,60

Lenkrolle

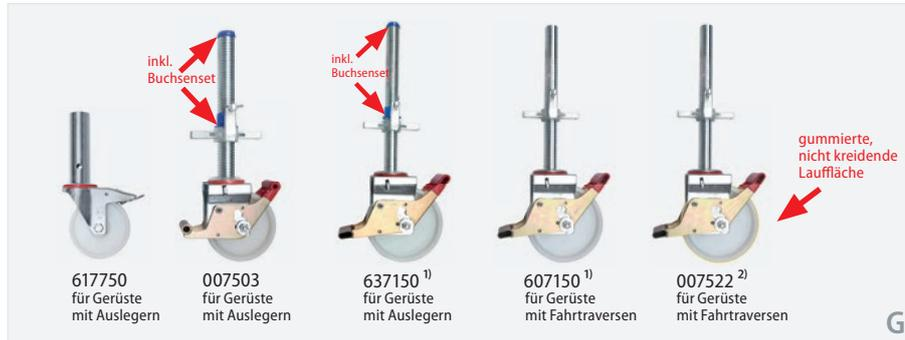

Spindel	nein	ja	ja	ja	ja
Rollendurchmesser (ca. mm)	125	150	200	200	200
Verstellbereich (ca. mm)	–	115	220	220	220
Gewicht (ca. kg)	1,6	4,0	5,6	5,6	5,8
Best.-Nr.	617750	007503	637150 ¹⁾	607150 ¹⁾	007522 ²⁾
Preis/Stück ohne MwSt. €	51,00	81,00	129,00	129,00	163,00

Tellerfuß mit Spindel



Spindel	ja
Tellerabmessung (ca. mm)	135×110
Verstellbereich (ca. mm)	445
Gewicht (ca. kg)	3,0
Best.-Nr.	004648 ²⁾
Preis/Stück ohne MwSt. €	69,00

¹⁾ Hinweis: Statt der Lenkrollen 607150 und 637150 kann die Lenkrolle mit gummierter Lauffläche 007522 oder der Tellerfuß mit Spindel 004648 eingesetzt werden.

²⁾ Bei Verwendung anstelle der Rolle 637150 bei Gerüsten mit Auslegern bitte zusätzlich je 1 Buchsenset (Best.-Nr. 0054104) bestellen, siehe Seite 180.

Geländerrohr

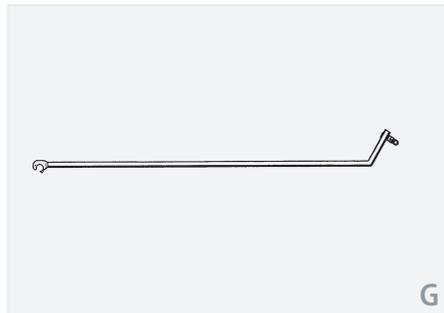

Länge (ca. m)	2,80
Gewicht (ca. kg)	4,5
Best.-Nr.	627329
Preis/Stück ohne MwSt. €	89,00

Horizontaldiagonale aus Aluminium

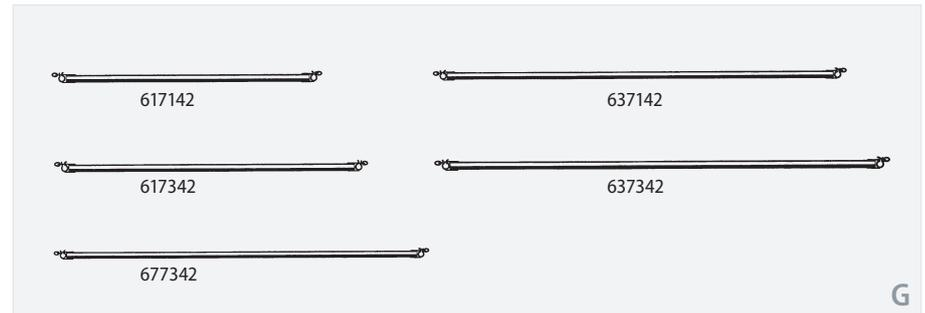

Länge (ca. m)	1,95	2,30	2,75	2,95	3,20
Gewicht (ca. kg)	2,7	3,0	3,4	3,6	3,8
Best.-Nr.	617142	617342	677342	637142	637342
Preis/Stück ohne MwSt. €	66,00	70,00	87,00	89,00	89,00

Diagonale/Verstrebung aus Aluminium

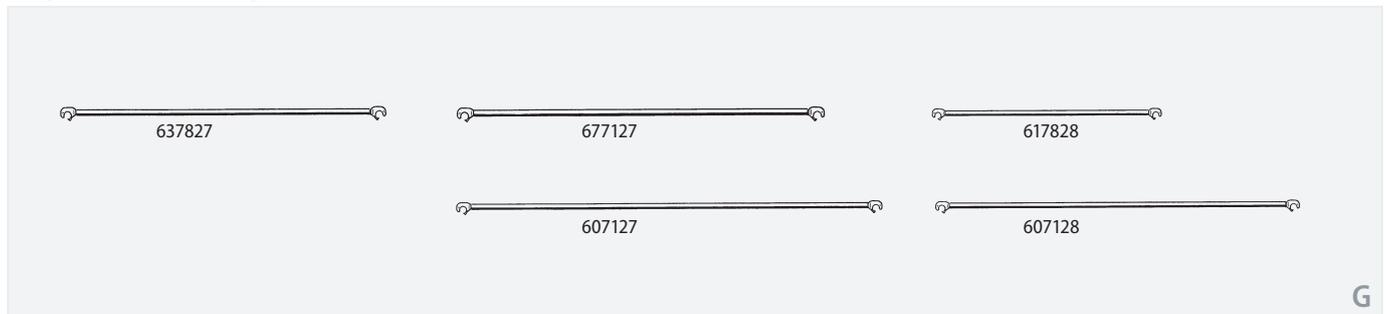

Länge (ca. m)	2,45	2,90	3,30	1,90	2,95
Gewicht (ca. kg)	2,5	2,8	4,2	2,1	3,8
Best.-Nr.	637827	677127	607127	617828	607128
Preis/Stück ohne MwSt. €	51,00	57,00	72,00	51,00	68,00

Traverse

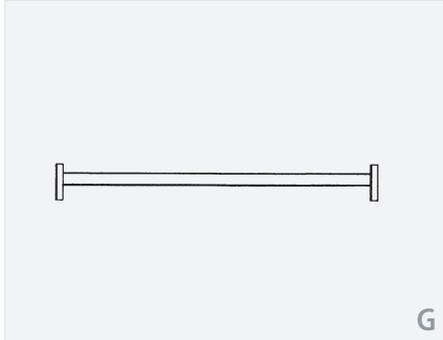

Länge (ca. m)	2,05
Gewicht (ca. kg)	18,5
Best.-Nr.	607134
Preis/Stück ohne MwSt. €	111,00

› Aus Stahl-Rechteckrohr, feuerverzinkt.

Längstraverse

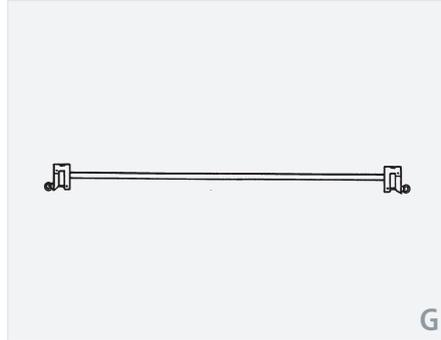

Länge (ca. m)	2,95
Gewicht (ca. kg)	13,7
Best.-Nr.	607143
Preis/Stück ohne MwSt. €	115,00

Traversenverlängerung



Länge (ca. m)	0,66
Gewicht (ca. kg)	7,2
Best.-Nr.	607234
Preis/Stück ohne MwSt. €	103,00

› Aus Stahl-Rechteckrohr, feuerverzinkt.

Traversenklemmbeschlag



Gewicht (ca. kg)	1,2
Best.-Nr.	0050493
Preis/Stück ohne MwSt. €	40,00

› Aus Stahl, verzinkt.

Ausleger SC 60

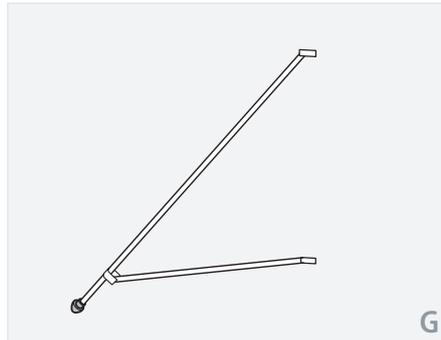

Maße (ca. m)	2,70×0,15
Gewicht (ca. kg)	5,5
Best.-Nr.	637136
Preis/Stück ohne MwSt. €	151,00

Bajonett-Ausleger SC 80

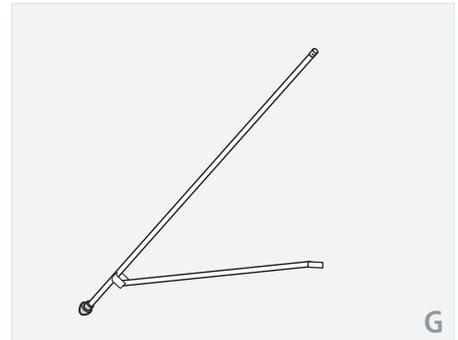

Maße (ca. m)	3,40×0,15
Gewicht (ca. kg)	6,5
Best.-Nr.	635136
Preis/Stück ohne MwSt. €	176,00

Himmelsbach-Lifter



Länge (ca. m)	1,80
Gewicht (ca. kg)	0,8
Best.-Nr.	605199
Preis/Stück ohne MwSt. €	52,00

Ballast



Gewicht (ca. kg)	10,0	15,0
Best.-Nr.	0050879	0050985
Preis/Stück ohne MwSt. €	101,00	122,00



Zubehör und Ersatzteile für Serienprodukte

Zubehör für einen sicheren Stand	Seite 156
Zubehör zum Ein- und Aufhängen	Seite 159
Zubehör „Sicher an der Wand“	Seite 160
Zubehör zum Verfahren	Seite 161
Zubehör für mehr Halt	Seite 163
Zubehör für Sicherheit und Komfort	Seite 164
Zubehör für Dachauflegeleitern	Seite 165
Ersatzteile – Füße, Schuhe und Abdeckungen	Seite 166
Ersatzteile – Traversen und Fußverlängerungen	Seite 170
Ersatzteile – Gelenke, Beschläge und Scharniere	Seite 171
Ersatzteile – Seile, Seilbefestigung und Gurtbänder	Seite 174
Ersatzteile – Ablageschalen und Werkzeugtasche	Seite 175
Ersatzteile für Teleskop-Anlegeleiter „ZoomMaster®“ 8013	Seite 176
Ersatzteile für spezielle Leitern	Seite 177
Ersatzteile für Plattformleitern	Seite 178
Ersatzteile für Alu-Diele „TELESTEG“ und Tapeziertische	Seite 179
Ersatzteile für Gerüste	Seite 180



Fußspitzen-set für Holme

- › Nach Vorschrift 70 mm Spitzenlänge.
- › Am Holm verschiebbar.
- › Selbstmontage ohne Werkzeug.
- › Inhalt: 2 Spitzen inkl. Befestigungsmaterial.

für Holmgröße (ca. mm)	60–89
Gewicht (ca. kg)	0,5
Best.-Nr.	0051222
Preis/Set ohne MwSt. €	46,00



Fußspitzen-set für Traversen

- › Stabile Ausführung.
- › Schwenkbar.
- › Selbstmontage mittels Bohrung.
- › Inhalt: 2 Spitzen inkl. Befestigungsmaterial.

für Traversen- querschnitt (ca. mm)	49×30+60×22+60×30
Gewicht (ca. kg)	0,5
Best.-Nr.	0050538
Preis/Set ohne MwSt. €	46,00



Fußspitzen-set für Traversen aus dem SC 60-Sortiment mit rundem Traversenschuh

- › Schwenkbar.
- › Selbstmontage ohne Werkzeug.
- › Inhalt: 2 Spitzen inkl. Befestigungsmaterial.

Gewicht (ca. kg)	0,4
Best.-Nr.	0053761
Preis/Set ohne MwSt. €	24,50



Fußspitzen-set schwenkbar für Teleskopleitern 4042+4142+8042+8142

- › Selbstmontage ohne Werkzeug.
- › Inhalt: 2 Spitzen inkl. Befestigungsmaterial.

für Typ	4042+4142+8042+8142
Gewicht (ca. kg)	0,8
Best.-Nr.	0051952
Preis/Set ohne MwSt. €	45,00



Klappfuß-set mit rutschsicherem Gummibelag

- › Selbstmontage mittels Bohrung und Werkzeug.
- › Inhalt: 2 Klappfüße inkl. Befestigungsmaterial.

für Holmgröße (ca. mm)	60–100
Gewicht (ca. kg)	0,4
Best.-Nr.	0052054
Preis/Set ohne MwSt. €	33,00



Gummischuh-set

- › Selbstmontage mittels Werkzeug.
- › Inhalt: 2 Schuhe inkl. Befestigungsmaterial.

für Holmgröße (ca. mm)	60	73
Gewicht (ca. kg)	0,2	0,2
Best.-Nr.	0052764	0053194
Preis/Set ohne MwSt. €	17,50	17,50



Nachrüst-set Ausleger teleskopierbar für Anlege-, Schiebe- und Seilzugleitern

- › Zum Nachrüsten der Leitertypen 4011, 6011, 4046, 6046, 6051 und 6261 ohne Traverse (bis einschließlich Baujahr 2017).
- › Selbstmontage mittels Bohrung und Werkzeug.
- › Inhalt: 2 teleskopierbare Ausleger inkl. Befestigungsmaterial.

für Typ	4011+6011+4046 +6046+6051+6261
Gewicht (ca. kg)	2,0
Best.-Nr.	0055181
Preis/Set ohne MwSt. €	109,00





Nachrüstset Ausleger klappbar für Teleskopleitern 4042+8042

- > Zum Nachrüsten der Leitertypen 4042+8042.
- > Selbstmontage mittels Bohrung und Werkzeug.
- > Inhalt: 2 Ausleger inkl. Befestigungsmaterial.

für Typ	4042+8042
Gewicht (ca. kg)	1,3
Best.-Nr.	0055189
Preis/Set ohne MwSt. €	127,00



Fußverlängerung für Sprossenleitern

- > Stufenlos verstellbar.
- > Selbstmontage ohne Werkzeug.
- > Inkl. Befestigungsmaterial.

für Holmgröße (ca. mm)	60	66	71	79/83	89	100
Verstellbereich (ca. mm)	600	600	600	600	600	600
Gewicht (ca. kg)	1,7	1,7	1,8	2,0	2,0	2,2
Best.-Nr.	005550	005551	005552	005553	0050149	005554
Preis/Stück ohne MwSt. €	56,00	58,00	59,00	62,00	66,00	68,00



Fußverlängerungsset für Sprossenstehleitern 4023+6023 bis Größe 2×12

- > Vielseitige Einsatzmöglichkeit auf allen Treppenformen.
- > Robuste Feststellvorrichtung.
- > Stufenlos verstellbar.
- > Selbstmontage ohne Werkzeug.
- > Inhalt: 2 Verlängerungen inkl. Befestigungsmaterial.

für Typ	4023+6023	4023+6023
für Sprossenzahl	2×5–2×12	2×5–2×12
für Holmgröße (ca. mm)	60×24	60×24
Länge (ca. mm)	740	1.370
Verstellbereich (ca. mm)	370	1.000
Gewicht (ca. kg)	3,0	5,0
Best.-Nr.	0053229	0050376
Preis/Set ohne MwSt. €	153,00	156,00

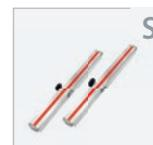

Fußverlängerung für Teleskopleitern 4042+4142+8542+8142

- > Stufenlos verstellbar ab Größe 4×4.
- > Bei Größe 4×3 eingeschränkt verwendbar, d. h. kein Hochschieben möglich. Hier muss die Fußverlängerung abmontiert werden.
- > Selbstmontage ohne Werkzeug.
- > Inkl. Befestigungsmaterial.

für Typ	4042+4142	+8542+8142
Verstellbereich (ca. mm)	450	
Gewicht (ca. kg)	1,0	
Best.-Nr.	0050302	
Preis/Stück ohne MwSt. €	77,00	



Fußverlängerung für Traversen

- > Für alle gängigen Sprossenleitern mit Traversen.
- > Einsetzbar bei geraden und gebogenen Traversen.
- > Stufenlos verstellbar.
- > Zur Erstmontage wird ein Gabelschlüssel benötigt, danach ohne Werkzeug einsetzbar.
- > Inkl. Befestigungsmaterial.

für Holmgröße (ca. mm)	60 – 89
für Traversenquerschnitt (ca. mm)	50×22+50×30 +60×22
Verstellbereich (ca. mm)	450
Gewicht (ca. kg)	1,2
Best.-Nr.	005650
Preis/Stück ohne MwSt. €	60,00



Steigteilverlängerungsset für Montageplattform 6864

- > Holmverlängerungen für stufenlose Höhenverstellung der Montageplattform von 0,58 m bis 0,83 m.
- > Reichhöhe mit Verlängerungen 2,58 m bis 2,83 m.
- > Stufenlos verstellbar.
- > Selbstmontage ohne Werkzeug.
- > Inhalt: 2 Verlängerungen inkl. Befestigungsmaterial.

für Typ	6864
für Holmgröße (ca. mm)	60
Verstellbereich (ca. mm)	250
Gewicht (ca. kg)	1,5
Best.-Nr.	0051856
Preis/Set ohne MwSt. €	86,00





Traverse für Leiterteil

- › Nicht für Leitern mit Klappfuß.
- › Abmessung Traversenrohr 60,4×22,0 mm.
- › Selbstmontage mittels Werkzeug.
- › Inkl. Befestigungsmaterial.

für Holmgröße (ca. mm)	50–100	
für Leiterinnenbreite (mm)	294+300+362+370 +430+440+500	
Länge (ca. mm)	800	1.200
Gewicht (ca. kg)	1,0	1,2
Best.-Nr.	0054062	0054063
Preis/Stück ohne MwSt. €	66,00	76,00



Universal-Traverse für alle gängigen Anlege-, Schiebe- und Seilzugleitern ohne Klappfuß

- › Erhöht die Standsicherheit der Leiter.
- › Niveau-Ausgleich bis ca. 350 mm.
- › Stufenlos verstellbar.
- › Serienmäßig mit schwenkbaren Stahlspitzen, 70 mm lang.
- › Selbstmontage ohne Werkzeug.
- › Inkl. Befestigungsmaterial.

für Holmgröße (ca. mm)	60–100	
Traversenbreite (ca. mm)	910	
Gewicht (ca. kg)	3,7	
Best.-Nr.	0050766	
Preis/Stück ohne MwSt. €	153,00	



Klemmbeschlagset für Treppenstellung

- › Das oberste Leiterteil wird umgedreht und an das untere Ende des mittleren Leiterteiles angeklemt. Dadurch erhalten Sie eine Stehleiter mit verlängerbarem Leiterschengel zur Verwendung auf Treppen.
- › Auf mindestens 2 Sprossen Überdeckung zwischen Steckteil und vorderem Leiterteil ist zu achten!
- › Selbstmontage ohne Werkzeug.
- › Inhalt: 2 Satz Klemmbeschläge inkl. Befestigungsmaterial.

für Sprossenabmessung (mm)	30×30	
für Leiterinnenbreite von mind. (mm)	300	
Gewicht (ca. kg)	0,9	
Best.-Nr.	0054489	
Preis/Set ohne MwSt. €	16,10	



Einhängtritt für Sprossenleitern

- › Trittbreite 300 mm, Tritttiefe 255 mm.
- › Zulässige Belastung 150 kg (1,5 kN).

für Sprossenabmessung (mm)	30×30	
für Leiterinnenbreite von mind. (mm)	290	
für Sprossenabstand (mm)	280	
Gewicht (ca. kg)	0,8	
Best.-Nr.	005411	
Preis/Stück ohne MwSt. €	38,00	



Universal-Leitertritt klappbar

- › Sicherer Standplatz auf der Leiter durch mittig über der Sprosse angeordnete Trittfläche.
- › Durch den hochklappbaren Tritt ist ein sicheres Besteigen der Leiter gewährleistet.
- › Trittbreite 260 mm, Tritttiefe 250 mm.
- › Zulässige Belastung 150 kg (1,5 kN).

für Sprossenabmessung (mm)	30×30	
für Leiterinnenbreite von mind. (mm)	290	
für Sprossenabstand (mm)	280	
Gewicht (ca. kg)	1,1	
Best.-Nr.	0050378	
Preis/Stück ohne MwSt. €	52,00	





Einhängehaken

- › Für Sprossenleitern mit einer Leiterholmabmessung von 60 mm bis 83 mm.
- › Für Stufenleitern (6012+8012 sind für die Nachrüstung von Haken vorbereitet).
- › Stahl verzinkt.
- › Selbstmontage mittels Werkzeug.
- › Inhalt: 2 Haken inkl. Befestigungsmaterial.

Hakengröße (ca. mm)	30	60	100
Gewicht (ca. kg)	0,4	0,6	0,7
Best.-Nr.	0054013	0054014	0054015
Preis/Set ohne MwSt. €	24,50	27,00	32,50

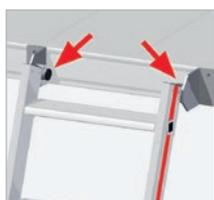

Aufhängungsset

- › Für Leitern mit bereits montierten Eihängehaken (Eihängehaken nicht im Aufhängungsset enthalten).
- › Passend für Eihängehaken mit 30, 35, 60 und 100 mm Durchmesser.
- › 93 mm hohe Befestigungsplatte.
- › Selbstmontage mittels Werkzeug.
- › Inhalt: 2 Aufhängungen.

Gewicht (ca. kg)	0,4
Best.-Nr.	0054835
Preis/Set ohne MwSt. €	65,00



Flachhaken

- › Für Sprossenleitern mit einer Leiterholmabmessung von 60 mm bis 83 mm.
- › Für Stufenleitern (6012+8012 sind für die Nachrüstung von Haken vorbereitet).
- › Stahl verzinkt.
- › Selbstmontage mittels Werkzeug.
- › Inhalt: 2 Haken inkl. Befestigungsmaterial.

lichte Weite (ca. mm)	60	100	150
Gewicht (ca. kg)	0,4	0,6	0,8
Best.-Nr.	0054016	0054017	0054018
Preis/Set ohne MwSt. €	42,00	43,00	49,00



Auflegerset

- › Für Sprossenleitern mit einer Leiterholmabmessung von 60 mm bis 83 mm.
- › Für Stufenleitern (6012+8012 sind für die Nachrüstung von Auflegern vorbereitet).
- › Stahl verzinkt.
- › Selbstmontage mittels Werkzeug.
- › Inhalt: 2 Aufleger inkl. Befestigungsmaterial.

Länge (ca. mm)	100
Best.-Nr.	0054019
Preis/Set ohne MwSt. €	30,50





Wandlaufrollenset

- › Selbstmontage mittels Bohrung und Werkzeug.
- › Inhalt: 2 Rollen inkl. Befestigungsmaterial.

für Holmgröße (ca. mm)	60–100	60–100
Rollendurchmesser (ca. mm)	90	100
Gewicht (ca. kg)	0,4	0,5
Best.-Nr.	0054010	0054011
Preis/Set ohne MwSt. €	27,00	28,00



Anlegebrett-Set

- › Für Stufenleitern SC 60/SC 80 (6012+8012 sind für die Nachrüstung des Anlegebretts vorbereitet).
- › Zur Sicherung von Stufenanlegeleitern gegen Abrutschen.
- › Selbstmontage mittels Werkzeug.
- › Inhalt: 1 Anlegebrett inkl. Befestigungsmaterial.

Gewicht (ca. kg)	0,4
Best.-Nr.	0054630
Preis/Set ohne MwSt. €	17,80



Gummianglereset für Sprossen- und Stufenleitern

- › Schützt empfindliche Flächen.
- › Reduziert die Abrutschgefahr.
- › Selbstmontage mittels Bohrung und Werkzeug.
- › Inhalt: 2 Anleger inkl. Befestigungsmaterial.

für Holmgröße (ca. mm)	60–100
Best.-Nr.	0054012
Preis/Set ohne MwSt. €	17,50



Leiterhaltereset für Dachrinnen

- › Für Dachrinnen nach DIN 18461.
- › Zur sicheren Fixierung von Leitern an Dachrinnen.
- › Verwendbar an allen gängigen Leitermodellen und Holmprofilen.
- › Die Kunststoffummantelung der Klammern schützt die Dachrinnen vor Kratzern und Druckstellen.
- › Selbstmontage ohne Werkzeug.
- › Inhalt: 2 Halter inkl. Befestigungsmaterial.

Gewicht (ca. kg)	0,4
Best.-Nr.	0051528
Preis/Set ohne MwSt. €	23,00

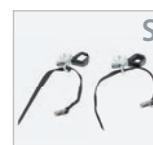

Wandabstandshalter für Sprossenleitern

- › Fixer Wandabstand von ca. 400 mm.
- › Obere Halterbreite ca. 680 mm.
- › Mit Abhebesicherung.
- › Kann ohne Werkzeug mittels Haken aufgesteckt werden.

für Sprossenabmessung (mm)	30×30
für Leiterinnenbreite von mind. (mm)	290
für Sprossenabstand (mm)	280
Gewicht (ca. kg)	1,2
Best.-Nr.	005485
Preis/Stück ohne MwSt. €	89,00

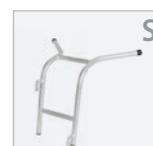

Wandabstandshalter teleskopierbar für Sprossenleitern

- › Verstellbarer Wandabstand von 420 mm bis 670 mm.
- › Obere Halterbreite mind. 680 mm, max. 940 mm.
- › Mit Abhebesicherung.
- › Mit Ablageschale für Werkzeug.
- › Tiefe der Ablageschale 240 mm.
- › Zulässige Belastung der Ablageschale 15 kg.
- › Kann ohne Werkzeug mittels Haken aufgesteckt werden.

für Sprossenabmessung (mm)	30×30
für Leiterinnenbreite von mind. (mm)	290
für Sprossenabstand (mm)	280
Gewicht (ca. kg)	2,2
Best.-Nr.	0051248
Preis/Stück ohne MwSt. €	182,00





1 Federrollenset selbsttätig blockierend für Stufensteileiter 8024+8026 und Plattformleiter 8080

- › Bei 8024+8026 nur in Verbindung mit Strebenstet (muss zusätzlich bestellt werden). Bei 8080 serienmäßig starre Streben am Produkt.



- › Rollendurchmesser 75 mm.
- › Selbstmontage mittels Bohrung und Werkzeug.
- › Inhalt: 2 Rollen inkl. Befestigungsmaterial.

Hinweis: Im Hinblick auf das Sicherheitsempfinden des Benutzers empfehlen wir bei größeren Höhen die Verwendung von Kipprollen (siehe unten „Kipprollensatz für Stufensteileiter 8026 und Plattformleiter 8080“, Best.-Nr. 0052316).

für Typ	8024+8026+8080	8024+8026+8080
Inhalt	1 Rolle gebremst + 1 Rolle ungebremst	2 Rollen ungebremst
Federrollenart	schwenkbar am Leiterteil 1	starr am Leiterteil 2
Gewicht (ca. kg)	1,3	1,1
Best.-Nr.	0054647	0054646
Preis/Set ohne MwSt. €	72,00	67,00



für Typ	8026+8080	8026+8080
Inhalt	2 Rollen ungebremst	2 Rollen ungebremst
Federrollenart	starr am Stützteil	schwenkbar am Stützteil
Gewicht (ca. kg)	1,1	1,1
Best.-Nr.	0054648	0054649
Preis/Set ohne MwSt. €	67,00	72,00



Strebenstet starr, aushängbar für Stufensteileiter 8024+8026

- › Selbstmontage mittels Bohrung und Werkzeug.
- › Inhalt: 2 Streben inkl. Befestigungsmaterial.

für Typ und Stufenzahl	8024/ 2x2	8024/ 2x3
Länge (ca. mm)	174	259
Gewicht (ca. kg)	0,3	0,4
Best.-Nr.	0054020	0054021
Preis/Set ohne MwSt. €	32,50	32,50

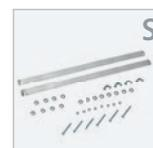

für Typ und Stufenzahl	8024/ 2x4+2x5	8024/ 2x6+2x7	8024/ 2x8+2x9+2x10	8024/ 2x12
Länge (ca. mm)	550	709	1.009	1.329
Gewicht (ca. kg)	0,6	0,8	1,1	1,5
Best.-Nr.	0054022	0054023	0054024	0054025
Preis/Set ohne MwSt. €	35,00	39,00	54,00	58,00

für Typ und Stufenzahl	8026/ 4+5	8026/ 6+7	8026/ 8+10	8026/ 12+14
Länge (ca. mm)	550	709	1.009	1.329
Gewicht (ca. kg)	0,6	0,8	1,1	1,5
Best.-Nr.	0054022	0054023	0054024	0054025
Preis/Set ohne MwSt. €	35,00	39,00	54,00	58,00



Kipprollensatz für Stufensteileiter 8026 und Plattformleiter 8080

- › Bei 8026 wird ein zusätzliches Strebenstet empfohlen (muss zusätzlich bestellt werden). Bei 8080 serienmäßig starre Streben am Produkt.
- › Selbstmontage mittels Werkzeug.
- › Inhalt: 2 Rollen inkl. Befestigungsmaterial.

für Typ	8026+8080
Gewicht (ca. kg)	0,6
Best.-Nr.	0052316
Preis/Satz ohne MwSt. €	78,00





Federrollenset für Sicherheitstrepfen 6060+6061

- > Praktischer Rädersatz aus 4 gummi-ummantelten, kugelgelagerten Lenkrollen.
- > Die Druckfeder garantiert einen sicheren Stand beim Besteigen der Treppe.
- > Achtung: Sicherheitstrepfen können erst ab Größe 3 mit einem Rollenset ausgerüstet werden.
- > Selbstmontage mittels Werkzeug.
- > Inhalt: 4 Rollen inkl. Befestigungsmaterial.

für Typ	6060+6061
für Stufenzahl	3-5
Gewicht (ca. kg)	2,3
Best.-Nr.	008951
Preis/Set ohne MwSt. €	276,00



Rollenset für Teleskopleitern 4042+4142+8042+8142

- > Gummiummantelte Rollen zum komfortablen Verfahren von Teleskopleitern.
- > Selbstmontage mittels Werkzeug.
- > Inhalt: 2 Rollen inkl. Befestigungsmaterial.

für Typ	4042+4142+8042+8142
Gewicht (ca. kg)	0,4
Best.-Nr.	008953
Preis/Set ohne MwSt. €	40,00



Rollenset für Treppenpodest 6884 (zur Selbstmontage oder montiert) und Treppentritt 6875 (nur zur Selbstmontage)

- > Selbstmontage mittels Werkzeug.
- > Inhalt: 2 Rollen inkl. Befestigungsmaterial.

für Typ	6884+6875	6884
Montage	zur Selbstmontage	durch Himmelsbach montiert
Gewicht (ca. kg)	0,9	0,9
Best.-Nr.	0054448	0053471
Preis/Set ohne MwSt. €	61,00	77,00





Handlauf

- > Zur nachträglichen Montage an Leitern mit Rechteckholmen.
- > Abstand zwischen Holm und Handlauf ca. 150 mm.
- > Spezial-Alu-Rohr, Ø 30 mm, mit T-Nut für die variable Anbringung der Halter.
- > Selbstmontage mittels Bohrung und Werkzeug.
- > Inkl. 2 Haltern und Befestigungsmaterial.

für Holmgröße (ca. mm)	60-100	60-100
Länge (ca. mm)	1.250	2.500
Gewicht (ca. kg)	1,1	1,9
Best.-Nr.	0051400	0051401
Preis/Stück ohne MwSt. €	49,00	77,00



für Holmgröße (ca. mm)	60-100	60-100
Länge (ca. mm)	3.750	5.000
Gewicht (ca. kg)	2,7	3,6
Best.-Nr.	0051402	0051403
Preis/Stück ohne MwSt. €	100,00	131,00



Handlauf für Podesttreppen 6888+6889

- > Podesttreppen 6888+6889 sind für die Nachrüstung des Handlaufs vorbereitet.
- > Handlaufdurchmesser 30 mm.
- > Selbstmontage mittels Werkzeug.
- > Inkl. Befestigungsmaterial.

für Typ	6888+6889	6888+6889	6888+6889
für Stufenzahl	4+5	6+7	8
Gewicht (ca. kg)	0,6	0,7	1,0
Best.-Nr.	0051777	0051778	0051780
Preis/Stück ohne MwSt. €	59,00	59,00	59,00



Rückenschutztüre, selbstschließend für Podesttreppen 6888+6889

- > Podesttreppen 6888+6889 sind für die Nachrüstung der Rückenschutztüre vorbereitet.
- > Selbstmontage mittels Werkzeug.
- > Inkl. Befestigungsmaterial.

für Typ	6888+6889
Durchgangsbreite (ca. mm)	600
Höhe (ca. mm)	420
Gewicht (ca. kg)	1,3
Best.-Nr.	0054880
Preis/Stück ohne MwSt. €	110,00



Haltevorrichtung für Treppentritt 6875

- > Rechts, links und beidseitig montierbar.
- > Selbstmontage mittels Werkzeug.
- > Inkl. Befestigungsmaterial.

für Typ	6875
Gewicht (ca. kg)	1,2
Best.-Nr.	0054896
Preis/Stück ohne MwSt. €	43,00



Haltebügel für Stufenstehtreiter 6024

- > Selbstmontage mittels Werkzeug.
- > Inkl. Befestigungsmaterial.

für Typ	6024
Gewicht (ca. kg)	0,8
Best.-Nr.	0051483
Preis/Stück ohne MwSt. €	21,00





Plattform für Vielzweckleiter 4043

- › Einsatz bei Vielzweckleiter 4043/4×3 in Gerüststellung.
- › Robuste, rutschsichere Plattform aus Holz-Siebdruckplatten, bestehend aus 2 Teilen.
- › Platzsparend zu transportieren.
- › Selbstmontage ohne Werkzeug, einfach klickbar.
- › Inkl. Befestigungsmaterial.

für Typ	4043
für Sprossenzahl	4×3
Abmessung (ca. m)	1,40×0,29
Gewicht (ca. kg)	2,9
Best.-Nr.	0079639
Preis/Stück ohne MwSt. €	54,00



Werkzeugtasche für Alu- und Holzleitern

- › Aus hochwertigem Baumwollstoff.
- › Tasche ist seitlich geschlossen.
- › Selbstmontage mittels Klettstreifen.

Best.-Nr.	0054030
Preis/Stück ohne MwSt.	14,90



Eimerhaken für Sprossenleitern

- › Zulässige Belastung 25 kg (0,25 kN).

Best.-Nr.	0054008
Preis/Stück ohne MwSt.	9,00



Antistatik-Band

- › Zur Vermeidung von elektrostatischen Aufladungen an Leitern in explosionsgefährdeten Bereichen.
- › Selbstmontage mittels Werkzeug.
- › Inkl. Befestigungsmaterial.

Best.-Nr.	0052526
Preis/Stück ohne MwSt.	17,50



Wandprotektorpaar

- › Zum Schutz empfindlicher Anlegeflächen.

Best.-Nr.	008945
Preis/Paar ohne MwSt. €	13,10



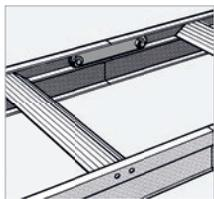

Verbindungslaschen zur Verflanschung der Leiterteile

- › Selbstmontage mittels Werkzeug.
- › 2 Stück inkl. Schrauben.

Gewicht (ca. kg)	0,5
Best.-Nr.	005907
Preis/Satz ohne MwSt. €	8,00



Sicherheits-Dachhaken Typ A für Schiefer

- › Nach DIN EN 517.
- › Die Befestigung der Dachhaken darf nur auf Sparren bzw. tragenden Dachkonstruktionen erfolgen!
- › Selbstmontage mittels Werkzeug.
- › Inkl. Befestigungsnägel.

Farbe	verzinkt	S
Gewicht (ca. kg)	1,0	
Best.-Nr.	0054651	
Preis/Stück ohne MwSt. €	18,50	



Sicherheits-Dachhaken Typ A für Ziegel und Pfannen und sonstige Bedachungen

- › Nach DIN EN 517.
- › Die Befestigung der Dachhaken darf nur auf Sparren bzw. tragenden Dachkonstruktionen erfolgen!
- › Selbstmontage mittels Werkzeug.
- › Inkl. Befestigungsnägel.

Farbe	verzinkt	ziegelrot	sepiabraun	anthrazit	S
Gewicht (ca. kg)	1,2	1,2	1,2	1,2	
Best.-Nr.	0054652	0054653	0054654	0054655	
Preis/Stück ohne MwSt. €	19,50	24,50	24,50	24,50	



Sicherheits-Dachhaken Typ A für Biber-schwanzziegel

- › Nach DIN EN 517.
- › Die Befestigung der Dachhaken darf nur auf Sparren bzw. tragenden Dachkonstruktionen erfolgen!
- › Selbstmontage mittels Werkzeug.
- › Inkl. Befestigungsnägel.

Farbe	verzinkt	ziegelrot	S
Gewicht (ca. kg)	1,2	1,2	
Best.-Nr.	0054656	0054657	
Preis/Stück ohne MwSt. €	18,50	24,50	

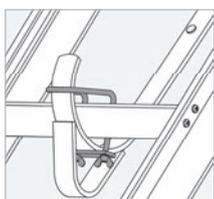

Aushebesicherung

- › Selbstmontage ohne Werkzeug.
- › Inkl. Befestigungsmaterial.

Best.-Nr.	008940
Preis/Stück ohne MwSt. €	17,30





Leiterfußset

- > Selbstmontage mittels Werkzeug.
- > Inhalt: 2 Füße inkl. Befestigungsmaterial.

für Holmgröße (ca. mm)	60	66	71	
Best.-Nr.	0053474	0053475	0053477	
Preis/Set ohne MwSt. €	10,80	12,30	12,30	
für Holmgröße (ca. mm)	79	83	89	100
Best.-Nr.	0053478	0053479	0053480	0053481
Preis/Set ohne MwSt. €	12,30	14,90	14,90	16,10



Leiterfußset für Stützteil 6026+6626+8026+8080+8081

- > Selbstmontage mittels Werkzeug.
- > Inhalt: 2 Füße.

für Typ	6026+6626+8026+8080+8081
für Holmgröße (ca. mm)	45
Best.-Nr.	0053473
Preis/Set ohne MwSt. €	10,80



Leiterfußset schräg für 6023+8012+8024+8026+8080

- > Selbstmontage mittels Werkzeug.
- > Inhalt: 2 Füße inkl. Befestigungsmaterial.

für Typ	6023+8012+8024+8026+8080				
für Holmgröße (ca. mm)	60	66	71	83	89
Best.-Nr.	0054623	0054625	0054626	0054627	0054628
Preis/Set ohne MwSt. €	10,80	12,30	12,30	14,90	14,90



Leiterfußset für Klapprtritt 6030

- > Selbstmontage mittels Werkzeug.
- > Inhalt: 2 Füße für Stützteil und 2 Füße für Leiterteil inkl. Befestigungsmaterial.

für Typ	6030
Best.-Nr.	0052866
Preis/Set ohne MwSt. €	22,00



Leiterfußset für Sicherheitstreppe 6060+6061

- > Selbstmontage ohne Werkzeug.
- > Inhalt: 2 Füße für Stützteil und 2 Füße für Leiterteil.

für Typ	6060	6060+6061
für Stufenzahl	2	3-5
Best.-Nr.	0054975	0054635
Preis/Set ohne MwSt. €	22,00	22,00



Leiterfußset für Mehrzweckleitern 4345+4347

- > Selbstmontage mittels Werkzeug.
- > Inhalt: 2 Füße inkl. Befestigungsmaterial.

für Typ	4345+4347	4345+4347
für Holmgröße (ca. mm)	63	81
Best.-Nr.	0055135	0055136
Preis/Set ohne MwSt. €	25,00	27,50





Leiterschuhset für Stufensteulleitern 4024+4026

- › Selbstmontage mittels Werkzeug.
- › Inhalt: 2 Schuhe.

für Typ	4024+4026	4026
Verwendung	am Leiterteil	am Stützteil
Best.-Nr.	0053220	0053221
Preis/Set ohne MwSt. €	17,50	17,50



Leiterschuhset für Teleskopleitern 4042+4142+ 8042+8142 und Vorgängermodell 3042

- › Selbstmontage mittels Werkzeug.
- › Inhalt: 1 Schuh links und 1 Schuh rechts inkl. Befestigungsmaterial.

für Typ	3042+4042+4142+8042+8142			
für Holmgröße (ca. mm)	70			
Best.-Nr.	0053486			
Preis/Set ohne MwSt. €	17,50			



Leiterschuhset für Mehrzweckleitern 4345+4347

- › Selbstmontage mittels Werkzeug.
- › Inhalt: 2 Schuhe inkl. Befestigungsmaterial.

für Typ	4345+4347				
für Holmgröße (ca. mm)	57	63	70	77	81
Best.-Nr.	0055182	0055133	0055183	0055184	0055134
Preis/Set ohne MwSt. €	34,00	35,00	36,50	37,50	38,00



Leiterschuhset für Stufenleitern 6012+6024+6026

- › Selbstmontage mittels Werkzeug.
- › Inhalt: 1 Schuh links und 1 Schuh rechts inkl. Befestigungsmaterial.

für Typ	6012+6024+6026	
für Holmgröße (ca. mm)	81	
Best.-Nr.	0053487	
Preis/Set ohne MwSt. €	17,50	



Gummischuhset

- › Selbstmontage mittels Werkzeug.
- › Inhalt: 2 Schuhe inkl. Befestigungsmaterial.

für Holmgröße (ca. mm)	60	73
Gewicht (ca. kg)	0,2	0,2
Best.-Nr.	0052764	0053194
Preis/Set ohne MwSt. €	17,50	17,50



Traversenschuhset für 2043+2045+2047 +4043+4045+4047+5017+6147

- › Selbstmontage mittels Werkzeug.
- › Inhalt: 2 Schuhe inkl. Befestigungsmaterial.

für Typ	4043+4045	2043+2045
	+4047+5017	+2047+6147
für Traversenquerschnitt (ca. mm)	60×22	49×30
Best.-Nr.	0053483	0053484
Preis/Set ohne MwSt. €	18,80	18,80



Traversenschuhset für 3041+3043+3045+3047

- › Selbstmontage ohne Werkzeug.
- › Inhalt: 2 Schuhe.

für Typ	3041+3043+3045+3047	
für Traversenquerschnitt (ca. mm)	60×30	
Best.-Nr.	0053485	
Preis/Set ohne MwSt. €	21,50	





Traversenschuhset rund für Universal-Traverse 0050766 und Traversen der Mehrzweckleitern 6045+6047 und der Baumleiter 6053

- › Selbstmontage mittels Werkzeug.
- › Inhalt: 2 Schuhe inkl. Befestigungsmaterial.

für Typ	6045+6047	0050766+6053
für Traversenquerschnitt (ca. mm)	60×22	49×30
Best.-Nr.	0053482	0054634
Preis/Set ohne MwSt. €	24,50	24,50



Ersatzteilset Abdeckungen

- › Selbstmontage mittels Werkzeug.
- › Inhalt: 2 Abdeckungen.

für Holzgröße (ca. mm)	60	66	71
Best.-Nr.	0053205	0053206	0053207
Preis/Set ohne MwSt. €	12,40	12,40	12,40

für Holzgröße (ca. mm)	79	83	89
Best.-Nr.	0053208	0053209	0053210
Preis/Set ohne MwSt. €	12,40	12,40	12,40

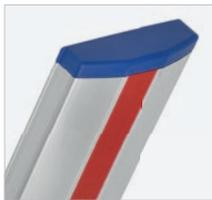

Ersatzteilset Holmabdeckungen für Stufenanlegeleiter 6012 und Vorgängermodell 6612

- › Selbstmontage mittels Werkzeug.
- › Inhalt: 2 Abdeckungen inkl. Befestigungsmaterial.

für Typ	6012	6612
Best.-Nr.	0054832	0054831
Preis/Set ohne MwSt. €	14,80	14,80



Ersatzteilset Scharnierabdeckungen für Stufenstehleitern 6624+6625

- › Selbstmontage mittels Werkzeug.
- › Inhalt: 2 Abdeckungen inkl. Befestigungsmaterial.

für Typ	6624+6625
Best.-Nr.	0054504
Preis/Set ohne MwSt. €	14,80



Ersatzteilset Scharnierverkleidungen für Stufenstehleitern 6026+8026

- › Selbstmontage ohne Werkzeug.
- › Inhalt: 2 Scharnierverkleidungen.

für Typ	6026	8026
Best.-Nr.	0054963	0054964
Preis/Set ohne MwSt. €	7,40	7,40

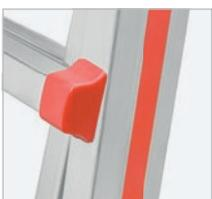

Ersatzteilset Sprossenabdeckungen für Teleskopleitern 4042+4142+6042+8042+8142+8044

- › Selbstmontage ohne Werkzeug.
- › Inhalt: 2 Abdeckungen für Sprossen mit Sperrelement und 10 Abdeckungen für Sprossen ohne Sperrelement.

für Typ	4042+4142+6042+8042+8044
Best.-Nr.	0054047
Preis/Set ohne MwSt. €	27,00





Ersatzteilset Abdeckkappen für Klapptritt 6030

- › Selbstmontage ohne Werkzeug.
- › Inhalt: 2 Abdeckkappen.

für Typ	6030
Best.-Nr.	0052867
Preis/Set ohne MwSt. €	15,70



Ersatzteilset Abdeckungen für Stützteil für Klapptritte 6017+6020

- › Selbstmontage mittels Werkzeug.
- › Inhalt: 4 Abdeckungen.

für Typ	6017+6020
Best.-Nr.	0054826
Preis/Set ohne MwSt. €	16,90



Ersatzteilset Abdeckungen für Holm für Klapptritte 6017+6020

- › Selbstmontage mittels Werkzeug.
- › Inhalt: 4 Abdeckungen.

für Typ	6017+6020
Best.-Nr.	0054827
Preis/Set ohne MwSt. €	21,50



Ersatzteilset Abdeckungen für Stufe für Klapptritte 6017+6020

- › Selbstmontage ohne Werkzeug.
- › Inhalt: 1 Abdeckung links und 1 Abdeckung rechts.

für Typ	6017+6020
Best.-Nr.	0054828
Preis/Set ohne MwSt. €	12,00



Ersatzteilset Gleiter für Mehrzweckleiter 4347

- › Selbstmontage ohne Werkzeug.
- › Inhalt: 2 Gleiter.

für Typ	4347
Best.-Nr.	0055132
Preis/Set ohne MwSt. €	23,00





Ersatzteilset Traverse für Mehrzweck- und Vielzweckleitern

- › Profilabmessung 60×22 mm.
- › Durch ein Ausgleichsteil ist es möglich, diese Traversen auch bei den Vorgängermodellen mit den Profilabmessungen 60×30 mm oder 49×30 mm einzusetzen.
- › Selbstmontage mittels Werkzeug.
- › Inhalt: 1 Traverse inkl. Befestigungsmaterial.



für Typ und Sprossenzahl	4011/ 12	4011/ 14+16	4011/ 18	–	–	–	–	–	–
	4043/ 4x3	4043/ 4x4	4043/ 4x5	4045/ 2x8	4045/ 2x10+2x12	4047/ 3x7–3x9	4047/ 3x10–3x12	4047/ 3x14	–
	–	–	–	–	4046/ 2x10+2x12	–	–	–	4046/ 2x14–2x16
	–	–	–	–	–	–	–	4061/ 3x12–3x16	4051/ 2x14–2x20
	2043/ 4x3	2043/ 4x4	–	2045/ 2x8	2045/ 2x10+2x12	2047/ 3x8	–	2047/ 3x10–3x14	2045/ 2x14
	3041/ 2x5+2x6	3041/ 2x7+2x8	–	3045/ 2x6–2x8	3045/ 2x10+2x12	3047/ 3x6–3x8	–	3047/ 3x9–3x14	3045/ 2x14+2x16
	3043/ 4x3	3043/ 4x4	3043/ 4x5	–	–	–	–	–	–
für Holmgröße (ca. mm)	60	60	60	60	66/71	60/66/71	71	83/89	83/89
Traversenlänge (ca. mm)	697	810	992	750	948	1.005	1.200	1.200	1.200
Gewicht (ca. kg)	0,9	1,1	1,3	1,0	1,2	1,4	1,5	1,5	1,5
Best.-Nr.	0053476	0053498	0053499	0053501	0053502	0053651	0055190	0054064	0053704
Preis/Stück ohne MwSt. €	65,00	66,00	67,00	66,00	67,00	67,00	68,00	68,00	68,00



Ersatzteilset Traverse gebogen für Mehrzweckleitern

- › Selbstmontage mittels Werkzeug.
- › Inhalt: 1 Traverse inkl. Befestigungsmaterial.

für Typ und Sprossenzahl	6011/ 12–18	6011/ 20–22	–	–	–	–	–	–
	6045/ 2x6–2x12	–	–	6045/ 2x14	–	–	–	–
	6046/ 2x8–2x12	–	6047/ 3x6–3x8	6046/ 2x14	6046/ 2x16–2x18	6047/ 3x9+3x10	6047/ 3x12+3x14	–
für Holmgröße (ca. mm)	60/66/71	71	60/66/71	83	89	83	89	–
Traversenlänge (ca. mm)	1.040	1.141	1.031	1.160	1.285	1.160	1.285	–
Gewicht (ca. kg)	1,4	1,5	1,3	1,6	2,0	1,6	2,0	–
Best.-Nr.	0052961	0055109	0052958	0053778	0055114	0053542	0053785	–
Preis/Set ohne MwSt. €	66,00	66,00	66,00	66,00	66,00	66,00	66,00	–



Fußverlängerungsset für Treppenstehleiter 4123

- › Vielseitige Einsatzmöglichkeit auf allen Treppenformen.
- › Robuste Feststellvorrichtung.
- › Stufenlos verstellbar.
- › Selbstmontage ohne Werkzeug.
- › Inhalt: 2 Verlängerungen inkl. Befestigungsmaterial.

für Typ	4123	4123
für Holmgröße (ca. mm)	60×24	60×24
Länge (ca. mm)	740	1.370
Verstellbereich (ca. mm)	370	1.000
Gewicht (ca. kg)	3,0	5,0
Best.-Nr.	0053229	0050376
Preis/Set ohne MwSt. €	153,00	156,00

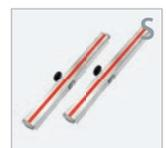

Ersatzteilset Sterngriff für Fußverlängerungen für Treppenstehleiter 4123+6123

- › Selbstmontage mittels Werkzeug.
- › Inhalt: 1 Sterngriffmutter und 1 Druckstück inkl. Befestigungsmaterial.

für Typ	4123+6123
Best.-Nr.	0054103
Preis/Set ohne MwSt. €	19,90



Ersatzteilset Befestigungsmaterial für Fußverlängerung 0050302

- › Selbstmontage mittels Werkzeug.
- › Inhalt: 4 Klemmplatten, 1 Verbindungsstange und 2 Kegelgriffe inkl. Schrauben.

Verwendung	0050302
Gewicht (ca. kg)	0,3
Best.-Nr.	0054825
Preis/Set ohne MwSt. €	54,00

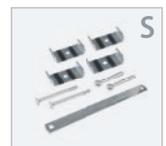



Ersatzteilset Gelenkstücke für Mehrzweckleitern

- › Selbstmontage mittels Werkzeug.
- › Inhalt: 2 Gelenkstücke inkl. Befestigungsmaterial.



für Typ und Sprossenzahl	3045/ 2×6+2×7+2×8	3045/ 2×10	3045/ 2×12	3045/ 2×14	3045/ 2×16
	3047/ 3×6	3047/ 3×7	3047/ 3×8	3047/ 3×9 ¹⁾ +3×10	3047/ 3×12+3×14
	–	–	–	4047/ 3×9+3×10+3×11	4047/ 3×12+3×14
für Holmgröße (ca. mm)	6045/ 2×6+2×8	6045/ 2×10	6045/ 2×12	6045/ 2×14	–
	6047/ 3×6	6047/ 3×7	6047/ 3×8	6047/ 3×9+3×10	6047/ 3×12+3×14
Gewicht (ca. kg)	0,3	0,3	0,3	0,4	0,4
Best.-Nr.	0054965	0054966	0054967	0054969	0054970
Preis/Set ohne MwSt. €	43,00	43,00	46,00	55,00	55,00

¹⁾ ab Dez. 2007



Ersatzteilset Gelenkplatten für Mehrzweckleitern

- › Selbstmontage mittels Werkzeug.
- › Inhalt: 1 Gelenkplatte rechts und 1 Gelenkplatte links inkl. Befestigungsmaterial.

für Typ und Sprossenzahl	4045/ 2×8	4045/ 2×10	4045/ 2×12
	–	4047/ 3×7	4047/ 3×8
für Holmgröße (ca. mm)	60×24	66×24	70×24
Gewicht (ca. kg)	0,5	0,5	0,5
Best.-Nr.	0054971	0054972	0054973
Preis/Set ohne MwSt. €	41,00	41,00	41,00



Ersatzteilset Gelenke für Stufenstehtleiter 4024

- › Selbstmontage mittels Werkzeug.
- › Inhalt: 2 Gelenke inkl. Befestigungsmaterial.

für Typ	4024
Gewicht (ca. kg)	0,5
Best.-Nr.	0052872
Preis/Set ohne MwSt. €	32,50

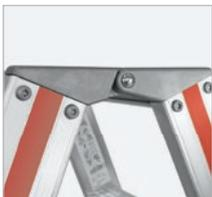

Ersatzteilset Gelenke für Stufenstehtleiter 8024

- › Selbstmontage mittels Werkzeug.
- › Inhalt: 2 Gelenke inkl. Befestigungsmaterial.

für Typ	8024
Gewicht (ca. kg)	0,7
Best.-Nr.	0053864
Preis/Set ohne MwSt. €	42,00





Ersatzteilset Scharniere für Sprossenstehleitern 4023+6023

- > Selbstmontage mittels Werkzeug.
- > Inhalt: 2 Scharniere inkl. Befestigungsmaterial.

für Typ	4023+6023	4023+6023
für Holmgröße (ca. mm)	60	71
Gewicht (ca. kg)	0,5	0,5
Best.-Nr.	0054045	0054046
Preis/Set ohne MwSt. €	32,00	32,00



Reparaturset Brückenheber für Stufenstehleitern 4026+6026

- > Selbstmontage mittels Werkzeug.
- > Inhalt: 2 Brückenheber inkl. Befestigungsmaterial.

für Typ	4026+6026
Gewicht (ca. kg)	0,5
Best.-Nr.	0053991
Preis/Set ohne MwSt. €	29,50



Stahlbeschlag oben für Mehrzweckleitern und Schiebeleitern ohne Seilzug

- > Bei Bedarf bitte angeben: Leitertyp, Sprossenanzahl, Leiterinnenbreite, Abmessung Holm-Querschnitt, Baujahr.
- > Preis/Stück ohne MwSt. € 23,00



Stahlbeschlag oben für Mehrzweckleitern mit Seilzug

- > Bei Bedarf bitte angeben: Leitertyp, Sprossenanzahl, Leiterinnenbreite, Abmessung Holm-Querschnitt, Baujahr.
- > Preis/Stück ohne MwSt. € 23,00



Stahlbeschlag oben für Seilzugleitern, zwei- und dreiteilig

- > Bei Bedarf bitte angeben: Leitertyp, Sprossenanzahl, Leiterinnenbreite, Abmessung Holm-Querschnitt, Baujahr.
- > Preis/Stück ohne MwSt. € 25,00





Ersatzteilset S-Haken für Schiebe- und Mehrzweckleitern

- › Selbstmontage mittels Werkzeug.
- › Inhalt: 1 S-Haken mit Sicherung und 1 S-Haken ohne Sicherung inkl. Befestigungsmaterial.

für Sprossenabmessung (mm)	30×30
Best.-Nr.	0054049
Preis/Set ohne MwSt. €	16,70



Ersatzteilset Fallhaken für Seilzugleitern

- › Selbstmontage mittels Werkzeug.
- › Inhalt: 1 Fallhaken inkl. Befestigungsmaterial.



für Typ	2051+4051	4061	4061	3051+6051+8051	3261+6261+8061	3261+6261+8061
Verwendung	–	Unterteil	Mittelteil	–	Unterteil	Mittelteil
Gewicht (ca. kg)	0,3	0,3	0,3	0,3	0,3	0,3
Best.-Nr.	0054096	0054097	0054096	0054098	0054099	0054098
Preis/Set ohne MwSt. €	39,00	46,00	39,00	39,00	46,00	39,00



Starre Strebe für Mehrzweckleitern

- › Selbstmontage mittels Werkzeug.
- › Inkl. Befestigungsmaterial.



für Typ und Sprossenzahl	–	2047/ 3×8+3×10	–	2047/ 3×12+3×14
	–	3047/ 3×7–3×10	–	3047/ 3×12+3×14
	4047/ 3×7+3×8	4047/ 3×9+3×10	4047/ 3×11	4047/ 3×12+3×14
	–	6047/ 3×7–3×10	–	6047/ 3×12+3×14
Länge (ca. mm)	528 (Strebe gewinkelt)	528	913	1.307
Best.-Nr.	0054084	0054085	0054086	0054089
Preis/Stück ohne MwSt. €	22,50	23,00	24,00	25,00



Ersatzteilset Spreizsicherung

- › Bei Bedarf bitte folgendes angeben: Leitertyp, Sprossenanzahl, Abmessung Holm-Querschnitt, Baujahr.
- › Inhalt: 2 Gurtbänder inkl. Befestigungsmaterial.
- › Preis/Set ohne MwSt. € 24,00



Kunststoffseil für Seilzugleitern

- › Bei Bedarf bitte folgendes angeben: Leitertyp, Sprossenanzahl, Leiterinnenbreite, Abmessung Holm-Querschnitt, Baujahr.
- › Preis/Stück ohne MwSt. € 49,00



Ersatzteilset Seilhalter für Seilzugleitern 4051+4061+6051+6261

- › Selbstmontage mittels Werkzeug.
- › Inhalt: 1 Seilhalter inkl. Befestigungsmaterial.

für Typ	4051+4061 +6051+6261
für Sprossenabmessung (mm)	30×30
Best.-Nr.	0053215
Preis/Set ohne MwSt. €	6,10



Ersatzteilset Seilrollenhalter für Seilzugleitern 4051+4061+6051+6147+6261+8051+8061

- › Seilrolle mit 70 mm Durchmesser.
- › Selbstmontage mittels Werkzeug.
- › Inhalt: 1 Seilrollenhalter inkl. Befestigungsmaterial.

für Typ	4051+4061 +6051+6147+6261 +8051+8061
für Sprossenabmessung (mm)	30×30
Best.-Nr.	0054048
Preis/Set ohne MwSt. €	23,00





Ersatzteilset Ablageschale für Stufenstehtleiter 4026

- > Selbstmontage ohne Werkzeug.
- > Inhalt: 1 Oberteil, 1 Unterteil und 2 Abdeckscheiben.

für Typ	4026
Gewicht (ca. kg)	0,3
Best.-Nr.	0054834
Preis/Set ohne MwSt. €	17,20



Ersatzteilset Ablageschale für Stufenstehtleiter 8026

- > Selbstmontage mittels Werkzeug.
- > Inhalt: 1 Schalenprofil, 1 Gußteil rechts und 1 Gußteil links inkl. Befestigungsmaterial.

für Typ	8026
Gewicht (ca. kg)	0,6
Best.-Nr.	0054838
Preis/Set ohne MwSt. €	42,00



Ersatzteilset Ablageschale für Sicherheitstreppe 6061

- > Selbstmontage mittels Werkzeug.
- > Inhalt: 1 Ablageschale inkl. Befestigungsmaterial.

für Typ	6061
Gewicht (ca. kg)	0,3
Best.-Nr.	0054829
Preis/Set ohne MwSt. €	36,00



Ablageschale für Plattformleitern 8483+8484

- > Selbstmontage ohne Werkzeug, durch einfaches Einklicken.

für Typ	8483+8484
Gewicht (ca. kg)	0,4
Best.-Nr.	0054709
Preis/Stück ohne MwSt. €	21,50



Werkzeugtasche für Holz-Tiefsprossenstehtleiter 71490

- > Aus hochwertigem Baumwollstoff.
- > Tasche ist seitlich geschlossen.
- > Selbstmontage mittels Klettstreifen.

für Typ	71490
Best.-Nr.	0054030
Preis/Stück ohne MwSt. €	14,90





Ersatzteilset Traverse für Teleskop-Anlegeleiter „ZoomMaster®“ 8013

- › Selbstmontage mittels Werkzeug.
- › Inhalt: 1 Traverse.

für Typ und Sprossenzahl	8013
Traversenlänge (ca. mm)	905
Gewicht (ca. kg)	0,8
Best.-Nr.	008963
Preis/Stück ohne MwSt. €	65,00



Ersatzteilset Anlegegummi für Teleskop-Anlegeleiter „ZoomMaster®“ 8013

- › Selbstmontage mittels Werkzeug.
- › Inhalt: 2 Anlegegummis.

für Typ	8013
Gewicht (ca. kg)	0,1
Best.-Nr.	008964
Preis/Set ohne MwSt. €	15,00



Ersatzteilset Wandabstandshalter mit Tasche für Teleskop-Anlegeleiter „ZoomMaster®“ 8013

- › Selbstmontage mittels Werkzeug.
- › Inhalt: 1 Wandabstandshalter mit Tasche.

für Typ	8013
Gewicht (ca. kg)	1,1
Best.-Nr.	008967
Preis/Set ohne MwSt. €	85,00





Ersatzteilset Fußspitzen für Obstbaumleitern 3049+3050

- › Selbstmontage mittels Werkzeug.
- › Inhalt: 2 Spitzen inkl. Befestigungsmaterial.

für Typ	3049+3050
Best.-Nr.	0054745
Preis/Set ohne MwSt. €	24,50



Ersatzteilset Stützenbügel für Obstbaumleitern 3049+3050

- › Selbstmontage mittels Werkzeug.
- › Inhalt: 1 Bügel inkl. Befestigungsmaterial.

für Typ	3049+3050
Gewicht (ca. kg)	0,8
Best.-Nr.	0053196
Preis/Set ohne MwSt. €	22,00



Sicherungsstecker für Obstbaumleitern 3049+3050

für Typ	3049+3050
Best.-Nr.	007720
Preis/Stück ohne MwSt. €	2,90



Ersatzteilset Sicherungshebel für Glasreinigerleiter

- › Selbstmontage mittels Werkzeug.
- › Inhalt: 2 Sicherungshebel inkl. Befestigungsmaterial.

für Typ	5017+5018
Best.-Nr.	0054638
Preis/Set ohne MwSt. €	15,10



Ersatzteilset Anlegeklötze für Glasreinigerleiter Unter- und Mittelteil

- › Selbstmontage mittels Werkzeug.
- › Inhalt: 2 Anlegeklötze inkl. Befestigungsmaterial.

für Typ	5017+5018
Verwendung	Unter- und Mittelteil
Best.-Nr.	0054637
Preis/Set ohne MwSt. €	2,50



Ersatzteilset Anlegegummi für Glasreinigerleiter Oberteil

- › Selbstmontage mittels Werkzeug.
- › Inhalt: 1 Anlegegummi inkl. Befestigungsmaterial.

für Typ	5017+5018
Verwendung	Oberteil
Best.-Nr.	0054636
Preis/Set ohne MwSt. €	37,00



Stufenbelag für Sicherheitstreppe 6060+6061

- › Selbstmontage ohne Werkzeug.

für Typ	6060+6061
Gewicht (ca. kg)	0,3
Best.-Nr.	0054830
Preis/Stück ohne MwSt. €	14,40





Reparaturset starre Streben für Plattformleitern 8083+8084

- › Selbstmontage mittels Werkzeug.
- › Inhalt: 2 Streben inkl. Befestigungsmaterial.

für Typ und Sprossenzahl	8083/3-5 + 8084/7+10	8084/04
Gewicht (ca. kg)	1,5	1,2
Best.-Nr.	0054007	0054762
Preis/Set ohne MwSt. €	128,00	117,00



Reparaturset Buchse für Plattformleitern 8483+8484 und Vorgängermodelle 8083+8084

- › Selbstmontage mittels Werkzeug.
- › Inhalt: 4 Strebenhalter und 4 Buchsenhälften inkl. Befestigungsmaterial.

für Typ	8083+8084+8483+8484	
Gewicht (ca. kg)	0,3	
Best.-Nr.	0053988	
Preis/Set ohne MwSt. €	22,00	



Ersatzteilset Stabschranke für Plattformleiter 8086 bzw. Nachrüstset für Vorgängermodell ohne Stabschranke

- › Inhalt: 2 Rohrstücke, 2 Clips und 4 Lamellenstopfen inkl. Befestigungsmaterial.

für Typ	8086	
Gewicht (ca. kg)	0,5	
Best.-Nr.	0054604	
Preis/Set ohne MwSt. €	41,00	



Ersatzteilset Kipprollen für Plattformleiter 8081

- › Selbstmontage mittels Werkzeug.
- › Inhalt: 2 Rollen inkl. Befestigungsmaterial.

für Typ	8081	
Gewicht (ca. kg)	0,6	
Best.-Nr.	0052316	
Preis/Set ohne MwSt. €	78,00	



Ersatzteilset Rollen für Plattformleitern 8483+8484

- › Selbstmontage mittels Werkzeug.
- › Inhalt: 2 Rollen inkl. Befestigungsmaterial.

für Typ	8483+8484	
Gewicht (ca. kg)	1,1	
Best.-Nr.	0054665	
Preis/Set ohne MwSt. €	51,00	



Ersatzteilset Kugelkappen für Ausleger für Plattformleitern 8483+8484 und Vorgängermodelle 8083+8084

- › Selbstmontage ohne Werkzeug.
- › Inhalt: 2 Kappen.

für Typ	8483+8484	8483+8484
	+8083+8084	+8083+8084
für Version	bis 03/2015	ab 04/2015
Kappendurchmesser (ca. mm)	30	28
Best.-Nr.	0054760	0054954
Preis/Set ohne MwSt. €	10,90	10,90



Ablageschale für Plattformleitern 8483+8484

- › Selbstmontage ohne Werkzeug, durch einfaches Einklicken.

für Typ	8483+8484	
Gewicht (ca. kg)	0,4	
Best.-Nr.	0054709	
Preis/Stück ohne MwSt. €	21,50	





Feder für Hakenverriegelung für Telesteg 6859

› Selbstmontage mittels Werkzeug.

für Typ	6859
Best.-Nr.	003412
Preis/Stück ohne MwSt. €	2,00



Feder für Teleskopsicherung für Telesteg 6859

› Selbstmontage mittels Werkzeug.

für Typ	6859
Best.-Nr.	003433
Preis/Stück ohne MwSt. €	3,40



Ersatzteilset Sicherungssplint für Telesteg 6859

› Selbstmontage ohne Werkzeug.
› Inhalt: 2 Sicherungssplinte.

für Typ	6859
Best.-Nr.	0053500
Preis/Set ohne MwSt. €	6,40



Ersatzteilset Griff und Verschlussgummi für Tapeziertische

› Selbstmontage mittels Werkzeug.
› Inhalt: 1 Griff und 1 Verschlussgummi inkl. Befestigungsmaterial.

für Typ	685100+685000 +685101+685001 +686100+68600
Best.-Nr.	0054100
Preis/Set ohne MwSt. €	14,30



Ersatzteilset Schwenkstützen für Tapeziertische

› Selbstmontage mittels Werkzeug.
› Inhalt: 2 Schwenkstützen oben, 2 Schwenkstützen unten und 2 Schiebemuffen inkl. Befestigungsmaterial.

für Typ	685000	685001
	+685100	+685101
Best.-Nr.	0054101	0054581
Preis/Set ohne MwSt. €	43,00	65,00





Ersatzteilset Buchse und Stopfen für Lenkrolle mit Spindel

- › Selbstmontage ohne Werkzeug.
- › Inhalt: 1 Buchse und 1 Stopfen.

Verwendung	637150+007503
Best.-Nr.	0054104
Preis/Set ohne MwSt. €	6,10



Ersatzteilset Füße für Ausleger 635136+637136+707035+707036

- › Selbstmontage mittels Werkzeug.
- › Inhalt: 4 Füße inkl. Befestigungsmaterial.

Verwendung	635136+637136 +707035+707036
Gewicht (ca. kg)	0,4
Best.-Nr.	0054613
Preis/Set ohne MwSt. €	22,00



Ersatzteilset Kupplung für Gerüst-Diagonalen und -Verstreibungen

- › Selbstmontage mittels Werkzeug.
- › Inhalt: 1 Kupplung inkl. Befestigungsmaterial.

Gewicht (ca. kg)	0,6
Best.-Nr.	0054102
Preis/Set ohne MwSt. €	16,70



Reparaturset für Sicherheitsgeländer 709029+709529

- › Für ADVANCED SAFE-T Fahrgerüste.
- › Selbstmontage mittels Werkzeug.
- › Inhalt: 2 Fallsicherungshaken inkl. Befestigungsmaterial.

Verwendung	709029+709529
Gewicht (ca. kg)	0,3
Best.-Nr.	0054404
Preis/Set ohne MwSt. €	13,60



Ersatzteilset Scharniere für Durchstiegsklappen der Fahrgerüste SC 60+SC 80

- › Selbstmontage mittels Werkzeug.
- › Inhalt: 2 Scharniere inkl. Befestigungsmaterial.

Verwendung	607124+617824 +677124+627324+627624
Gewicht (ca. kg)	0,5
Best.-Nr.	0054642
Preis/Set ohne MwSt. €	13,90





Rechts schräger Anbau
Best.-Nr. 40222

Ausstiegsholm, einschiebbar

Ausstiegsholm in zwei verschiedenen Varianten erhältlich. Je nach Bedarf zum schrägen und zum geraden Anbau. 1300 mm mit Aufnahme.

1100 mm reine Holmlänge.
Für einteilige Leitern:

Ausführung Anbau	rechts, schräger	links, schräger
Best.-Nr.	40222	40223
Preis/Set ohne MwSt. €	140,00	140,00

G



Rechts gerader Anbau
Best.-Nr. 40224

Ausführung Anbau	rechts, gerader	links, gerader
Best.-Nr.	40224	40225
Preis/Set ohne MwSt. €	140,00	140,00

G

Für mehrteilige Leitern:

Ausführung Anbau	rechts, gerader	links, gerader
Best.-Nr.	40254	40255
Preis/Set ohne MwSt. €	140,00	140,00

G

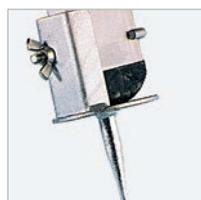

Erdspitzen

Auch für Traversen geeignet. Stahlspitzen mit Erdteller ab Holmhöhe 50 – 114 mm x 25 mm. 1 Satz = 2 Stück (rechts/links).

G

Best.-Nr.	40939
Preis/Stück ohne MwSt. €	44,50



Klapptraverse

Traverse zur Standsicherung von Anlegeleitern, kann bei Bedarf zum Transport weggeklappt werden.

G

Art.-Nr. 0609120100
Für Leitern mit Außenbreite von 340 – 420 mm, Länge ausgeklappt ca. 1,0 m.
Preis ohne MwSt. € 164,50

Art.-Nr. 0609120120
Für Leitern mit Außenbreite von 420 – 520 mm, Länge ausgeklappt ca. 1,2 m.
Preis ohne MwSt. € 178,00



Werkzeug-Einhängebox

Praktische Kunststoffbox zum Einhängen in alle Stufen- und Sprossenleitern.

Best.-Nr.	40920
Preis/Stück ohne MwSt. €	18,50

G



Einhängepodest

Für bequemen und sicheren Stand. Verwendbar bei Sprossenleitern mit einem Sprossenabstand von 280 mm. Plattform 350 x 270 mm.

Best.-Nr.	40900
Preis/Stück ohne MwSt. €	65,50

G



Spezialhaken für Sprossen-, Stufen- und Breitsprossenleitern

Profefan beschichtet. Lieferumfang: 1 Stück ohne Montage-material. Zur Montage müssen Bohrungen vorgenommen werden.

Auflegehaken für Führungsschiene (mm)	Ø 50	Ø 100	Ø 150
Best.-Nr.	821704	821705	821706
Preis/Set ohne MwSt. €	34,50	35,50	39,00

G

Auflegehaken für Führungsschiene (mm)	Ø 200
Best.-Nr.	821707
Preis/Set ohne MwSt. €	45,50



Spezialhaken für Sprossen-, Stufen- und Breitsprossenleitern

Profefan beschichtet. Lieferumfang: 1 Stück ohne Montage-material. Zur Montage müssen Bohrungen vorgenommen werden.

Auflegehaken für Führungsschiene (mm)	Ø 50	Ø 100	Ø 150
Best.-Nr.	821700	821701	821702
Preis/Set ohne MwSt. €	30,50	30,50	33,50

G

Auflegehaken für Führungsschiene (mm)	Ø 200
Best.-Nr.	821703
Preis/Set ohne MwSt. €	34,50



Artikel (in alphabetischer Reihenfolge)

Einhängegarnitur für die Montage auf Holz für Leitern mit Haken

Zum Einhängen von Anlegeleitern mit Haken, Ø 30 mm. Sicherung der Leiter gegen Abrutschen. Besteht aus einem 600 mm langen Rohr, zwei Rohrhaltern und Befestigungsschrauben. Für Untergrund aus Holz. Selbstmontage

Best.-Nr.	€
0705 1100 00	25,50 p. Satz
0700 0100 00	17,00 p. lfd. m
0710 1000 02	14,00 p. Set
0730 1000 02	15,00 p. Set
0711 1000 02	15,00 p. Set
0711 1100 02	15,00 p. Set
0731 1000 02	15,00 p. Set
0731 1100 02	15,00 p. Set
0528 4601 00	38,50 p. Stück



Einhängerohr für Leitern mit Haken

Nach Kundenlängenangaben zugeschnitten und entgratet.

Mit Rohrverbindern **Typ 0780.01**

Max. Einzelstablänge ca. 6 m. Ø 25 mm.

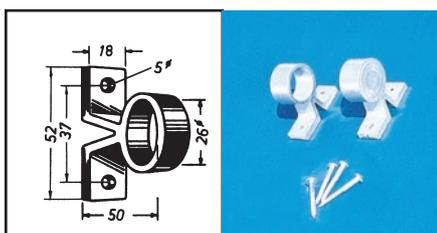

Rohrhalter für Holzregale

Aus Aluminium. Für Eihängerohre **Typ 0700.01**.

Ein Set besteht aus zwei Rohrhaltern und Befestigungsschrauben.

Für Holzregale mit Holzschrauben

Für Holzregale mit Holzschrauben mit Abschlusskappe

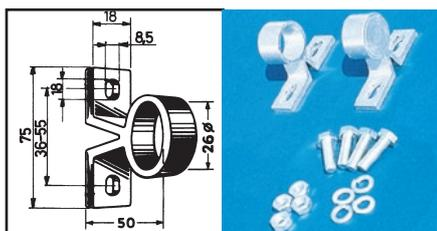

Rohrhalter für Selbstbauregale

Aus Aluminium. Für Eihängerohre **Typ 0700.01**.

Ein Set besteht aus zwei Rohrhaltern und Befestigungsschrauben.

Für Selbstbauregale mit Sechskantschrauben

Für Selbstbauregale mit Blehschrauben

Für Selbstbauregale

mit Sechskantschrauben

mit Abschlusskappe

Für Selbstbauregale mit Blehschrauben mit Abschlusskappe

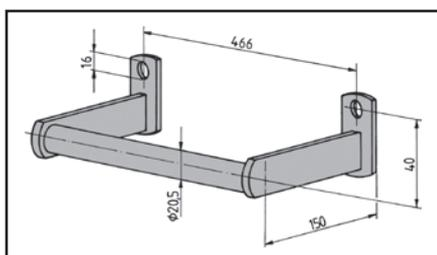

Einhängenvorrichtung für Leitern mit Haken

Aus Stahl, feuerverzinkt, für die Montage auf Beton oder Mauerwerk.

Alle Teile zur Selbstmontage!



Innenschuh
für Mehrzweckleiter, 4-teilig,
Bestell-Nr. 40904 – 40906 und Stehleiter,
Bestell-Nr. 41935 – 41938.

Holmaußenmaß (mm)	60x25		
Best.-Nr.	800140		
Preis/Set ohne MwSt. €	9,70		



Innenschuh
für Sprossen- und Breitsprossenleitern aus
Aluminium.

Holmaußenmaß (mm)	50x20	50x25	58x25
Best.-Nr.	827000	824347	824350
Preis/Set ohne MwSt. €	8,60	8,60	8,60

Holmaußenmaß (mm)	60,5x25	62x25	68x25
Best.-Nr.	829687	824486	824302
Preis/Set ohne MwSt. €	9,20	9,20	9,20

Holmaußenmaß (mm)	73x25	58x25	98x25
Best.-Nr.	824352	824353	824354
Preis/Set ohne MwSt. €	9,20	10,20	12,00

Holmaußenmaß (mm)	114x25
Best.-Nr.	824355
Preis/Set ohne MwSt. €	12,50



Innenschuh
für Sicherheitstreppe, klappbar,
Bestell-Nr. 41673, 41683 – 41685,
41923 – 41926 und 41928.

Holmaußenmaß (mm)	34x20	68x20
Ausführung	vorne	hinten
Best.-Nr.	800142	800143
Preis/Set ohne MwSt. €	8,60	9,70



Innenschuh
für Sicherheitstreppe klappbar,
Bestell-Nr. 41920 – 41921 und 41927.

Holmaußenmaß (mm)	34x20	68x20
Ausführung	vorne	hinten
Best.-Nr.	800242	800243
Preis/Set ohne MwSt. €	8,60	9,70



Innenschuh
für Teleskopleiter, Bestell-Nr. 41930 – 41934.

Holmaußenmaß (mm)	58x25		
Best.-Nr.	800146		
Preis/Set ohne MwSt. €	9,70		



Innenschuh
für AMA Aluminium Arbeitspodest.

Holmaußenmaß (mm)	40x20	40x20
Seite	links	rechts
Best.-Nr.	800295	800296
Preis/Set ohne MwSt. €	8,60	8,60



Innenschuh
zu Arbeitspodest starr,
Bestell-Nr. 42951 – 42953.

Holmaußenmaß (mm)	25		
Best.-Nr.	800144		
Preis/Set ohne MwSt. €	6,30		



Innenschuh
für Maschinentritt,
Bestell-Nr. 40031 – 40035.

Holmaußenmaß (mm)	30		
Best.-Nr.	800358		
Preis/Set ohne MwSt. €	7,50		



Kunststoffschuh-Set
zu Teleskop-Anlegeleiter.

Anzahl	2	2	2
Durchmesser (mm)	65	71	77
Best.-Nr.	800301	800298	800363
Preis/Set ohne MwSt. €	22,00	22,00	22,00



Außenschuh für Sprossenleitern.

Holmaußenmaß (mm)	58x25	62x25	68x25
Best.-Nr.	824409	824425	824396
Preis/Set ohne MwSt. €	9,70	9,70	11,40

Holmaußenmaß (mm)	73x25	85x25	89x25
Best.-Nr.	824427	824428	824399
Preis/Set ohne MwSt. €	9,70	9,70	11,40



Außenschuh für Teleskop-Mehrzweckleiter, Bestell-Nr. 41930 – 41934.

Holmaußenmaß (mm)	66x31	66x31
Seite	links	rechts
Best.-Nr.	800131	800132
Preis/Set ohne MwSt. €	12,50	12,50



Außenschuh zu Bestell-Nr. 41130 – 41131, 41194 – 41196 und 42394 – 42395.

Seite	links	rechts
Best.-Nr.	800325	800326
Preis/Set ohne MwSt. €	12,00	12,00



Außenschuh für Stufenleitern aus Aluminium.

Holmaußenmaß (mm)	33x22	42x25	48x25
Best.-Nr.	824437	824424	824438
Preis/Set ohne MwSt. €	9,70	9,70	9,70

Holmaußenmaß (mm)	58x25
Best.-Nr.	824439
Preis/Set ohne MwSt. €	9,70



Außenschuh für Quertraversen.

Holmaußenmaß (mm)	58x25	73x25
Ausführung	Z600/Z500	Z600/Z500
Best.-Nr.	824242	824243
Preis/Set ohne MwSt. €	11,40	12,50

Holmaußenmaß (mm)	55x20	68x20	50x22
Ausführung	Z200	Z200	Z200
Best.-Nr.	800308	800309	800239
Preis/Set ohne MwSt. €	8,60	8,60	8,60



Außenschuh für Haushaltsleitern Favorit und Z 200.

Holmaußenmaß (ca. mm)	33x20	40x20
Best.-Nr.	800268	800266
Preis/Set ohne MwSt. €	6,30	6,30



Außenschuh für Haushaltsleitern

Bestell-Nr. 41143 – 41148.

Holmaußenmaß (mm)	40x20	33x20
Best.-Nr.	800426	800427
Preis/Set ohne MwSt. €	6,30	6,30



Außenschuh

für Stufenstehleiter, Bestell-Nr. 41050 – 41066.

Holmaußenmaß (mm)	75x25
Best.-Nr.	800204
Preis/Set ohne MwSt. €	14,70



Außenschuh

für Kunststoff-Stehleitern mit Sicherheitsbrücke, Bestell-Nr. 40431 – 40435.

Holmaußenmaß (mm)	50x22
Best.-Nr.	800378
Preis/Set ohne MwSt. €	14,70



Außenschuh

zu Bestell-Nr. 44163 – 44168.

Holmaußenmaß (mm)	46x23
Best.-Nr.	800493
Preis/Set ohne MwSt. €	11,40



Außenschuh

für Kunststoff-Stehleitern, beidseitig begehbar, Bestell-Nr. 41172 – 41178..

Holmaußenmaß (mm)	50x22	66x25
Best.-Nr.	800206	800207
Preis/Set ohne MwSt. €	11,40	12,50



Außenschuh Seventec

für Seventec Stufenleitern.

Holmaußenmaß (mm)	87x18	87x18
Best.-Nr.	800288	800289
Preis/Set ohne MwSt. €	8,60	8,60



Außenschuh-Set

zu Telesteps Quertraversen.

Anzahl	2
Best.-Nr.	800436
Preis/Set ohne MwSt. €	23,70

Ersatzteile elektrisch ableitfähig

Elektrisch ableitfähige Leitern werden mit speziellen Leiterschuh auszustattet, die durch Graphitbeimengungen leitfähig sind. Dadurch werden elektrostatische Aufladungen verhindert. An nahezu allen gängigen Leitertypen aus Aluminium können elektrisch ableitfähige Leiterschuhe montiert werden, spezifischer Widerstand 10^6 Ohm, inklusive Kennzeichnungsaufkleber, Bestell-Nr. 28281.



Innenschuh, elektrisch ableitfähig
spezifischer Durchgangswiderstand 10^6 Ohm, inkl. Kennzeichnungsaufkleber
Bestell-Nr. 28281.

Holmaußenmaß (mm)	73x25	85x25	98x25
Best.-Nr.	824321	824322	824323
Preis/Set ohne MwSt. €	14,20	17,00	18,20

Holmaußenmaß (mm)	114x25
Best.-Nr.	824324
Preis/Set ohne MwSt. €	19,30



Außenschuh, elektrisch ableitfähig
spezifischer Durchgangswiderstand 10^6 Ohm, inkl. Kennzeichnungsaufkleber
Bestell-Nr. 28281.

Holmaußenmaß (mm)	58x25	62x25	68x25
Best.-Nr.	824475	824282	824283
Preis/Set ohne MwSt. €	14,20	14,20	15,30

Holmaußenmaß (mm)	73x25	85x25
Best.-Nr.	824476	824477
Preis/Set ohne MwSt. €	15,30	17,00



Außenschuh für Quertraversen, elektrisch ableitfähig
spezifischer Durchgangswiderstand 10^6 Ohm, inkl. Kennzeichnungsaufkleber
Bestell-Nr. 28281.

Holmaußenmaß (mm)	58x25	73x25
Best.-Nr.	824502	824478
Preis/Set ohne MwSt. €	18,70	19,80



Außenschuh für Stufen-Stehleitern aus Aluminium, elektrisch ableitfähig
spezifischer Durchgangswiderstand 10^6 Ohm, inkl. Kennzeichnungsaufkleber
Bestell-Nr. 28281.

Holmaußenmaß (mm)	42x25	48x25
Best.-Nr.	824473	824474
Preis/Set ohne MwSt. €	13,10	14,20



Innenschuh für AMA Aluminium Arbeitspodest elektrisch ableitfähig
spezifischer Durchgangswiderstand 10^6 Ohm, inkl. Kennzeichnungsaufkleber
Bestell-Nr. 28281.

Holmaußenmaß (mm)	40x20	40x20
Seite	links	rechts
Best.-Nr.	800344	800343
Preis/Set ohne MwSt. €	13,10	13,10



Rolle elektrisch ableitfähig
spezifischer Durchgangswiderstand 10^6 Ohm, für Podesttreppen.

Durchmesser (mm)	125
Best.-Nr.	803298
Preis/Set ohne MwSt. €	32,50



Rad elektrisch ableitfähig
spezifischer Durchgangswiderstand 10^6 Ohm, für Plattformleitern.

Durchmesser (mm)	160
Best.-Nr.	829590
Preis/Set ohne MwSt. €	53,50



Erdungsband elektrisch ableitfähig
zum Erden von Gerüsten, Plattformtreppen, etc.

Best.-Nr.	829273
Preis/Set ohne MwSt. €	18,70



Ersatzteilset Verschluss für Durchstiegsklappen der Fahrgerüste SC 60+SC 80

- > Selbstmontage mittels Werkzeug.
- > Inhalt: 1 Verschluss inkl. Befestigungsmaterial.

Verwendung	607124+617824 +677124+627324+627624
Best.-Nr.	0054643
Preis/Set ohne MwSt. €	8,20



Ersatzteilset Einhängehaken für Bühnen der Fahrgerüste SC 60+SC 80

- > Selbstmontage mittels Werkzeug.
- > Inhalt: 1 Einhängehaken links und 1 Einhängehaken rechts inkl. Befestigungsmaterial.

Verwendung	607124+617824+677124 +627324+627624+607324 +677324+617724+627314
Gewicht (ca. kg)	0,5
Best.-Nr.	0054848
Preis/Set ohne MwSt. €	30,00



Ersatzteilset Verschlussgummi für Bühnen der Fahrgerüste SC 40

- > Selbstmontage mittels Werkzeug.
- > Inhalt: 1 Verschlussgummi inkl. Befestigungsmaterial.

Verwendung	7089424+709524
Best.-Nr.	0054897
Preis/Set ohne MwSt. €	11,30



Das revolutionäre Leiterklemmsystem

Die Rhino SafeClamp steht für Stabilität, Schnelligkeit und Stil und bietet ein revolutionäres Leiterklemmsystem. Die Verwendung von Kompositmaterial in Kombination mit einem rostfreien Stahlankerbügel bietet eine hohe Stabilität und einen ausgezeichneten Korrosionsschutz. Die innovative One-Touch-Klemmmethode (laufendes Patent) stellt sicher, dass der Arbeitsgang fünfmal schneller erledigt wird als bei herkömmlichen festschraubbaren Leiterklemmen. Diebstahlsicherung durch Verwendung von Zylinderschloss und kein Verlust mehr von Hängeschlossern.

- > Hergestellt aus robusten Kompositmaterialien.
- > 5 x schneller als Standardleiterklemmen
- > 20 g crash-getestet (ECE 17.07).
- > Für bis zu 4 verschachtelte Leiterteile geeignet.
- > Schlösser sind enthalten.
- > Ausgezeichneter Korrosionsschutz.
- > Getestete Lebensdauer (UKAS ISO17025).

Preis ohne MwSt € 85,00

G

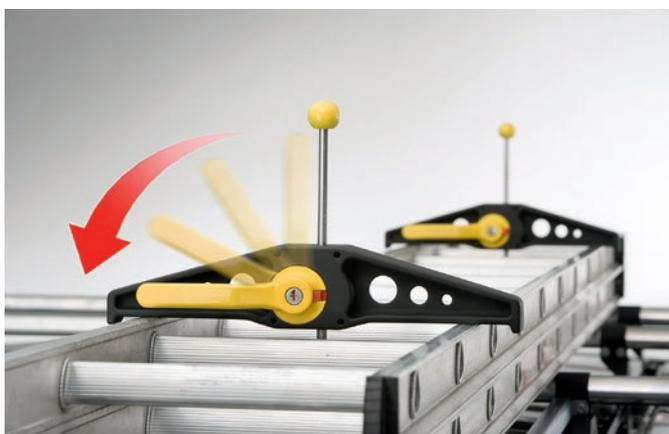

Systemgeländer

- › Universell einsetzbar
- › Einfache Montage
- › Stabile Konstruktion
- › Formschönes Design

Wir bieten Ihnen Verbindungselemente und Rohre mit Außen-Ø 40 mm für Systemgeländer an, mit denen sämtliche Varianten von Konstruktionen aufgebaut werden. Oberflächenbehandlung z. B. Pulverbeschichtung können in allen gängigen RAL-Farben auf Anfrage durchgeführt werden.



Verbinderübersicht



Rohrverbinder T-Stück
Best.-Nr. 184010
Preis/Stück ohne
MwSt. € 10,70



Rohrverbinder Kreuz-Stück
Best.-Nr. 184011
Preis/Stück ohne
MwSt. € 16,10



Rohrverbinder Eck-Stück
Best.-Nr. 184012
Preis/Stück ohne
MwSt. € 12,90



Rohrverbinder Gelenk 0-90°
2 St. erforderlich
Best.-Nr. 184013
Preis/Stück ohne
MwSt. € 10,70



Rohrverbinder Geländer-Verbinder 45°
Best.-Nr. 184035
Preis/Stück ohne
MwSt. € 19,30



Rohrverbinder Gelenk 0-90°
(+1St. Best.-Nr. 184013 nötig)
Best.-Nr. 184014
Preis/Stück ohne
MwSt. € 8,60



Geländertasche
Best.-Nr. 184015
Preis/Stück ohne
MwSt. € 15,10

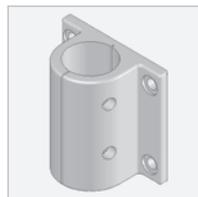

Wandlager
Best.-Nr. 184018
Preis/Stück ohne
MwSt. € 37,00

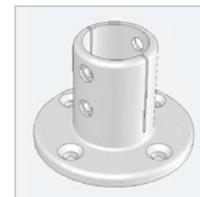

Bodenlager
Best.-Nr. 184019
Preis/Stück ohne
MwSt. € 30,50



Geländer-gelenkstück
Best.-Nr. 184023
Preis/Stück ohne
MwSt. € 24,00



Eckverbinder 90° Kopfstück
Best.-Nr. 184025
Preis/Stück ohne
MwSt. € 34,50



Eckverbinder 90° offen
Best.-Nr. 184026
Preis/Stück ohne
MwSt. € 32,50



Abschlussstopfen Ø 40x3
Best.-Nr. 186004
Preis/Stück ohne
MwSt. € 1,20



AL-Rundrohr Ø 40x3x7000
Best.-Nr. 184022
Preis/Stück ohne
MwSt. € 154,00



AL-Rundrohr Ø 40x3x3500
Best.-Nr. 186007
Preis/Stück ohne
MwSt. € 75,50

Nachschlagewerk – 2019

Ortsfeste Leitern



Sicherheit und Comfort

mit



geht es aufwärts

HIMMELSBACH Steigschutzsystem

Steigleitern - Sicherheit fest installiert.

HIMMELSBACH Steigleitern bieten eine wirtschaftliche Lösung für Notleiter-Anlagen, Zugänge zu Maschinen und Anlagen sowie sonstige ortsfeste Zugänge zur Wartung von Gebäuden. Alle Komponenten kommen aus einer Hand, sind optimal aufeinander abgestimmt und lassen sich dennoch individuell an jeden Einsatzzweck und jede Anforderung vor Ort anpassen. Zur Wirtschaftlichkeit trägt auch die schnelle und einfache Montage vor Ort bei.

Das Produktprogramm umfasst eine Vielzahl an Einzelteilen, die kombiniert werden können, um die optimale Lösung zu finden. Als Material stehen sowohl verzinkter Stahl, Aluminium, natur, Aluminium, eloxiert oder Edelstahl V4A zur Verfügung. Ein darauf abgestimmtes Steigschutzsystem rundet das System ab.

Alle Bauteile sind geprüft nach aktuellen, nationalen und internationalen Normen (DIN 18 799-1, DIN 14 094-1, DIN EN ISO 14 122 sowie EN 353-1) und besitzen eine Prüfbescheinigung für alle Werkstoffe.

Zudem liefert HIMMELSBACH neuerdings den Nachweis, dass die Steigleitern nach den Vorgaben der seit dem 1. Juli 2014 geltenden DIN EN 1090 konstruiert und hergestellt werden. Besonders einfach wird die Planung von Steigleiteranlagen mit dem onlinebasierten Planungssystem. Hier werden alle nötigen Informationen abfragt und unter Berücksichtigung aller Normen und Vorschriften, die optimale Lösung entworfen. Die visuelle Darstellung erfolgt über eine 3-0-Ansicht mit Echtzeitanpassung. Natürlich stehen die HIMMELSBACH Experten auch für persönliche Auskünfte gerne zur Verfügung.

Detailinformationen



Holm-Sprossen-Verbindung Aluminium-Steigleiter

- > Holm 60 mm x 25 mm
- > Vierkantsprosse 30 mm x 30 mm, geriffelt



Holm-Sprossen-Verbindung Stahl- und Edelstahl-Steigleiter

- > Holm 60 mm x 25 mm
- > Lochsprosse 30 mm x 30 mm



Rückenschutzstrebe aus Aluminium, Aluminium eloxiert, Stahl oder Edelstahl

- > Breite 66 mm
- > Länge 1400 mm

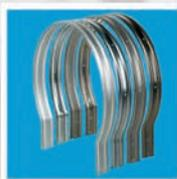

Rückenschutzbügel aus Aluminium, Aluminium eloxiert, Stahl oder Edelstahl

- > Ø 700 mm
- > Höhe 80 mm

Einzügige Steigleiter-Anlagen, bis 10 m Steighöhe



Stationärer Zugang zu Gebäuden oder Maschinen bis 10 m Höhe, auch als Fluchtweg einsetzbar und zugelassen.

- › Zur ortsfesten Montage, an Gebäuden entweder zur Wartung nach DIN 18 799-1 oder als Notleiter-Anlage nach DIN 14 094-1 oder als Maschinenzustieg nach DIN EN ISO 14 122-4.
- › Rückenschutzkorb als Sicherungssystem, bei jeder Norm einsetzbar.
- › Leiterbreite: 520 mm.
- › Wandhalter mit verschiedenen Wandabständen bis 600 mm wählbar.
- › Der Abstand der Wandhalter untereinander beträgt maximal 2,00 m.
- › Jedes Leiterteil muss mit mindestens 2 Wandhaltern montiert werden.
- › Sicherungsschranken, Zustiegssicherungen sowie Podeste können je nach Anforderung ausgewählt werden.
- › Steigleiterausführungen, die vom Standardangebot abweichen, fertigen wir auf Anfrage.

Dübel und Schrauben für die Wandbefestigung gehören nicht zum Lieferumfang.

Nachfolgend aufgeführte einzügige Anlagenpreise sind folgendermaßen kalkuliert: Wandhalter in U-Bügelform, 200 mm starr, beidseitige gerade Ausstiegsholme, inkl. Rückenschutzkorb nach DIN 18 799-1.

Für davon abweichende Anforderungen nutzen Sie bitte unser Planungssystem für Steigleitern.

Übersicht Einzelteile	Aluminium, eloxiert		Aluminium, natur		Stahl, verzinkt		Edelstahl V4A (1.4571) ²⁾	
	Bestell-Nr.	Preis ohne MwSt. €	Bestell-Nr.	Preis ohne MwSt. €	Bestell-Nr.	Preis ohne MwSt. €	Bestell-Nr.	Preis ohne MwSt. €
Leiterteil 1,96 m (ohne Wandhalter)	41240	195,-	42240	149,-	43240	149,-	44240	663,-
Leiterteil 2,80 m (ohne Wandhalter)	41241	279,-	42241	212,-	43241	213,-	44241	944,-
Leiterteil 3,64 m (ohne Wandhalter)	41242	364,-	42242	277,-	43242	278,-	44242	1.227,-
Ausstiegsholm, einseitig, gerade	43243 ¹⁾	45,-	43243 ¹⁾	45,-	43243	45,-	44243	167,-
Rückenschutzbügel Ø 700 mm	41244	66,-	42244	53,-	43244	47,-	44244	167,-
Rückenschutzstrebe 1.400 mm lang	41245	31,-	42245	24,-	43245	17,-	44245	68,-
Wandhalter, starr, Wandabstand 200 mm	43257 ¹⁾	40,-	43257 ¹⁾	40,-	43257	40,-	44257	137,-

Standardlängen/Bestückung

Steighöhe bis m	Ausführung Leiterlänge inkl. Ausstiegsholm, m	Aluminium, eloxiert		Aluminium, natur		Stahl, verzinkt		Edelstahl V4A ²⁾		Stückliste						
		Bestell-Nr.	Preis ohne MwSt. €	Bestell-Nr.	Preis ohne MwSt. €	Bestell-Nr.	Preis ohne MwSt. €	Bestell-Nr.	Preis ohne MwSt. €	Leiterteil 1,96 m	Leiterteil 2,80 m	Leiterteil 3,64 m	Ausstiegsholm	Wandanker, starr	Rückenschutzbügel	Rückenschutzstrebe
4,80	5,90	58148	724,-	58248	611,-	58348	612,-	58448	2.489,-	1	1	-	2	4	-	-
5,60	6,70	58157	1.537,-	58257	1.246,-	58357	1.119,-	58457	4.458,-	-	2	-	2	4	4	15
6,50	7,60	58165	1.843,-	58265	1.484,-	58365	1.316,-	58465	5.248,-	-	1	1	2	4	5	20
7,40	8,50	58174	1.928,-	58274	1.549,-	58374	1.381,-	58474	5.531,-	-	-	2	2	4	5	20
8,50	9,60	58185	2.338,-	58285	1.884,-	58385	1.676,-	58485	6.690,-	-	3	-	2	6	6	25
9,60	10,70	58196	2.750,-	58296	2.223,-	58396	1.973,-	58496	7.853,-	2	2	-	2	8	7	30

1) Stahl, verzinkt 2) Lieferzeit auf Anfrage

Mehrzügige Steigleiter-Anlagen

Mehrzügige Zugangslösung mit Umstiegsplattform für Gebäude und Maschinen.

- › Zur ortsfesten Montage an Gebäuden zur Wartung nach DIN 18 799-1 oder als Notleiter-Anlage nach DIN 14 094-1 oder als Maschinenzustieg nach DIN EN ISO 14 122-4.
- › Mit Rückenschutzkorb als Sicherungssystem, bei jeder Norm einsetzbar.
- › Leiterbreite: 520 mm.
- › Mit 8-eckiger Überstiegsplattform und Rückenschutzbügel für versetzte Ausführung.
- › Wandhalter mit verschiedenen Wandabständen bis 600 mm wählbar.
- › Der Abstand der Wandhalter untereinander beträgt maximal 2,00 m.
- › Jedes Leiterteil muss mit mindestens 2 Wandhaltern montiert werden.
- › Sicherungsschranken, Zustiegssicherungen sowie Podeste können je nach Anforderung ausgewählt werden.
- › Steigleiterausführungen, die vom Standardangebot abweichen, fertigen wir auf Anfrage.



Dübel und Schrauben für die Wandbefestigung gehören nicht zum Lieferumfang.

Nachfolgend aufgeführte zweizügige Anlagenpreise sind folgendermaßen kalkuliert: Wandhalter in U-Bügelform, 200 mm starr, beidseitige gerade Ausstiegsholme, Umstiegsplattform, inkl. Rückenschutzkorb nach DIN 18 799-1.

Für davon abweichende Anforderungen nutzen Sie bitte unser Planungssystem für Steigleitern.

Übersicht Einzelteile	Aluminium, eloxiert		Aluminium, natur		Stahl, verzinkt		Edelstahl V4A (1.4571) ²⁾	
	Bestell-Nr.	Preis ohne MwSt. €	Bestell-Nr.	Preis ohne MwSt. €	Bestell-Nr.	Preis ohne MwSt. €	Bestell-Nr.	Preis ohne MwSt. €
Leiterteil 1,96 m (ohne Wandhalter)	41240	195,-	42240	149,-	43240	149,-	44240	663,-
Leiterteil 2,80 m (ohne Wandhalter)	41241	279,-	42241	212,-	43241	213,-	44241	944,-
Leiterteil 3,64 m (ohne Wandhalter)	41242	364,-	42242	277,-	43242	278,-	44242	1.227,-
Ausstiegsholm, einseitig, gerade	43243 ³⁾	45,-	43243 ³⁾	45,-	43243	45,-	44243	167,-
Rückenschutzbügel Ø 700 mm	41244	66,-	42244	53,-	43244	47,-	44244	167,-
Rückenschutzstrebe 1.400 mm lang	41245	31,-	42245	24,-	43245	17,-	44245	68,-
Rückenschutzbügel für versetzte Ausführung	41247	106,-	42247	90,-	43247	77,-	44247	269,-
Wandhalter, starr, Wandabstand 200 mm	43257 ³⁾	40,-	43257 ³⁾	40,-	43257	40,-	44257	40,-
Umstiegsplattform	43266 ³⁾	358,-	43266 ³⁾	358,-	43266	358,-	44266	1.200,-

Standardlängen/Bestückung

Ausführung		Aluminium, eloxiert		Aluminium, natur		Stahl, verzinkt		Edelstahl V4A ²⁾		Stückliste								
Steighöhe bis m	Leiterlänge inkl. Ausstiegsholm, m	Bestell-Nr.	Preis ohne MwSt. €	Bestell-Nr.	Preis ohne MwSt. €	Bestell-Nr.	Preis ohne MwSt. €	Bestell-Nr.	Preis ohne MwSt. €	Leiterteil 1,96 m	Leiterteil 2,80 m	Leiterteil 3,64 m	Ausstiegsholm	Wandanker, starr	Rücken-schutzbügel	Rücken-schutzstrebe	Rücken-schutzbügel ¹⁾	Umstiegs-plattform
10,70	11,80	58507	3.728,-	58607	3.072,-	58707	2.763,-	58807	10.776,-	-	3	1	2	8	7	35	2	1
11,80	12,90	58518	4.119,-	58618	3.375,-	58718	3.025,-	58818	11.849,-	-	1	3	2	8	8	40	2	1
12,60	13,70	58526	4.223,-	58626	3.472,-	58726	3.123,-	58826	12.218,-	-	5	-	2	10	8	40	2	1
13,80	14,90	58538	4.637,-	58638	3.815,-	58738	3.422,-	58838	13.385,-	4	-	2	2	12	9	45	2	1
14,90	16,00	58549	4.921,-	58649	4.015,-	58749	3.583,-	58849	14.083,-	1	-	4	2	10	10	50	2	1
15,70	16,80	58557	5.226,-	58657	4.251,-	58757	3.779,-	58857	14.871,-	-	1	4	2	10	11	55	2	1
16,80	17,90	58568	5.311,-	58668	4.316,-	58768	3.844,-	58868	15.154,-	-	-	5	2	10	11	55	2	1
18,00	19,10	58580	5.721,-	58680	4.651,-	58780	4.139,-	58880	16.313,-	-	3	3	2	12	12	60	2	1
19,10	20,20	58591	6.134,-	58691	4.992,-	58791	4.437,-	58891	17.478,-	3	-	4	2	14	13	65	2	1

1) für versetzte Ausführung 2) Lieferzeit auf Anfrage 3) Stahl, verzinkt

Steigleitern



Steigleitern, Aluminium, eloxiert und natur

Leiterbreite: 520 mm.
Sprossenabstand: 280 mm.
Abmessung Holm: 60 x 25 mm.
Abmessung der Vierkantsprosse 30 x 30 mm.
Im Lieferumfang enthalten: pro Leiter zwei Leiterverbinder aus Kunststoff (Bestell-Nr. 43239).

Material	Leiterlänge m	Sprossenanzahl	Gewicht kg	Bestell-Nr.	Preis ohne MwSt. €
Alu, eloxiert	1,12	4	2,5	41286	113,-
Alu, eloxiert	1,96	7	4,2	41240	195,-
Alu, eloxiert	2,80	10	6,2	41241	279,-
Alu, eloxiert	3,64	13	8,0	41242	364,-
Alu, natur	1,12	4	2,5	42286	85,-
Alu, natur	1,96	7	4,2	42240	149,-
Alu, natur	2,80	10	6,2	42241	212,-
Alu, natur	3,64	12	8,0	42242	277,-



Steigleitern, Stahl verzinkt und Edelstahl

Leiterbreite: 520 mm.
Sprossenabstand: 280 mm.
Abmessung Holm: 60 x 25 mm.
Abmessung Lochsprosse: 30 x 30 mm.
Im Lieferumfang enthalten: pro Leiter zwei Leiterverbinder aus Kunststoff (Bestell-Nr. 43239).

Material	Leiterlänge m, cm	Sprossenanzahl	Gewicht kg	Bestell-Nr.	Preis ohne MwSt. €
Stahl, verzinkt	1,12	4	6,7	43286	86,-
Stahl verzinkt	1,96	7	13,2	43240	149,-
Stahl verzinkt	2,80	10	19,2	43241	213,-
Stahl verzinkt	3,64	13	24,4	43242	278,-
Edelstahl	1,12	4	6,7	44286	377,-
Edelstahl	1,96	7	13,2	44240	663,-
Edelstahl	2,80	10	19,2	44241	944,-
Edelstahl	3,64	13	24,4	44242	1.227,-



Leiterverbinder, Kunststoff

Innenliegende Leiterverbinder aus Kunststoff.
Passend für Steigleitern aus Aluminium und Stahl, verzinkt mit Holmabmessung 60 x 25mm.
1 Satz = 2 Stück.

Material	Gewicht kg	Bestell-Nr.	Preis ohne MwSt. €
Kunststoff	0,3	43239	39,-



Leiterverbinder, Edelstahl

Außenliegende Leiterverbinder aus Edelstahl V4A.
Passend für Steigleitern aus Edelstahl mit Holmabmessung 60 x 25 mm.
1 Satz = 2 Stück.

Material	Gewicht kg	Bestell-Nr.	Preis ohne MwSt. €
Edelstahl	0,6	44239	72,-

Wandhalter (U-Bügelform)

Hinweis: Der Abstand der Wandhalter untereinander beträgt maximal 2,00 m. Jedoch muss jedes Leiterteil mit mindestens 2 Wandhaltern montiert werden.

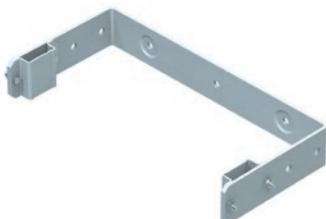

Wandhalter, U-Bügelform, starr

Für Wandabstand 200 mm.
Bohrabstand: 332 mm.
Außenmaß Bügel: 532 mm.

Material	Gewicht kg	Bestell-Nr.	Preis ohne MwSt. €
Stahl verzinkt	4,6	43257	40,-
Edelstahl	4,6	44257	137,-

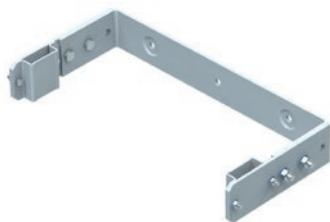

Wandhalter, U-Bügelform, verstellbar

Verstellbar für Wandabstand von 200 bis 250 mm.
Bohrabstand: 332 mm.
Außenmaß Bügel: 532 mm.

Material	Gewicht kg	Bestell-Nr.	Preis ohne MwSt. €
Stahl verzinkt	5,9	43258	92,-
Edelstahl	5,9	44258	273,-



Wandhalter, U-Bügelform, verstellbar

Verstellbar für Wandabstand von 250 bis 350 mm.
Bohrabstand: 332 mm.
Außenmaß Bügel: 532 mm.

Material	Gewicht kg	Bestell-Nr.	Preis ohne MwSt. €
Stahl verzinkt	6,6	43259	110,-
Edelstahl	6,6	44259	327,-



Wandhalter, U-Bügelform, verstellbar

Verstellbar für Wandabstand von 400 bis 600 mm.
Inkl. Queraussteifung und Schrägabstützung.
Bohrabstand Bügel: 332 mm.
Bohrabstand Abstützungen: 577 mm.
Außenmaß Bügel 622 mm.

Material	Gewicht kg	Bestell-Nr.	Preis ohne MwSt. €
Stahl verzinkt	13,8	43260	285,-
Edelstahl	13,8	44260	461,-

Wandhalter, einzeln

Hinweis: Der Abstand der Wandhalter untereinander beträgt maximal 2,00 m. Jedoch muss jedes Leiterteil mit mindestens 4 Wandhaltern montiert werden.



Wandhalter, starr

Für Wandabstand 200 mm.
Achismaß Mitte Bohrloch 625 mm.

Material	Gewicht kg	Bestell-Nr.	Preis ohne MwSt. €
Stahl verzinkt	1,2	43249	23,-
Edelstahl	1,2	44249	69,-



Wandhalter, verstellbar

Verstellbar von 150 bis 200 mm.
Achismaß Mitte Bohrloch 630 mm.

Material	Gewicht kg	Bestell-Nr.	Preis ohne MwSt. €
Stahl verzinkt	1,4	43250	44,-
Edelstahl	1,4	44250	112,-



Wandhalter, verstellbar

Verstellbar von 200 bis 275 mm.
Achismaß Mitte Bohrloch 630 mm.

Material	Gewicht kg	Bestell-Nr.	Preis ohne MwSt. €
Stahl verzinkt	1,5	43252	47,-
Edelstahl	1,5	44252	136,-



Wandhalter, verstellbar

Verstellbar von 275 bis 375 mm.
Achismaß Mitte Bohrloch innen:
420 mm.

Material	Gewicht kg	Bestell-Nr.	Preis ohne MwSt. €
Stahl verzinkt	1,3	43251	54,-
Edelstahl	1,3	44251	164,-

Bodenbefestigung



Fußplatte

Zur Befestigung der Steigleiter am Boden.
Grundplatte: 120 x 120 mm.
Höhe: 200 mm.

Material	Gewicht kg	Bestell-Nr.	Preis ohne MwSt. €
Stahl verzinkt	1,0	43253	33,-
Edelstahl	1,0	44253	66,-

Ein-/Ausstieg oben



Ausstiegsholm, gerade

Abmessung Holm: 60 x 25 mm.
Gesamtlänge: 1.770 mm.
Nutzlänge: 1.380 mm.
Preis pro Holm.

Material	Gewicht kg	Bestell-Nr.	Preis ohne MwSt. €
Stahl verzinkt	4,7	43243	45,-
Edelstahl	4,7	44243	167,-



Ausstiegsholm, abgewinkelt

Abmessung Holm: 60 x 25 mm.
Gesamtlänge: 1.770 mm.
Ausladung: 500 mm.
Nutzlänge: 1.380 mm.
Preis pro Holm.

Material	Gewicht kg	Bestell-Nr.	Preis ohne MwSt. €
Stahl verzinkt	7,0	43049	79,-
Edelstahl	7,0	44049	209,-



Ausstiegsgeländer

Abmessung Holm: 60 x 25 mm.
Länge: ca. 1.380 mm mit Bodenwinkel.
Nur in Kombination mit Bestell-Nr. 43243
bzw. 44243 (Ausstiegsholm, gerade).

Material	Gewicht kg	Bestell-Nr.	Preis ohne MwSt. €
Stahl verzinkt	4,6	43248	84,-
Edelstahl	4,6	44248	212,-



Einstieghilfe, versenkbar

Zur Befestigung seitlich am Leiterholm.
Auch beidseitig verwendbar.
Rohrdurchmesser: 44 mm.
Länge: 1.600 mm.

Material	Gewicht kg	Bestell-Nr.	Preis ohne MwSt. €
Edelstahl	5,1	47215	284,-



Ausstieg mit Übergang

Belag aus verzinktem Gitterrost, 800 mm bis 1.200 mm tief (in 200 mm Schritten), 600 mm breit.
Beidseitiges Geländer.
Abstiegleiter 0,98 m lang, genaue Ablängung bauseits.
Für den Abschluss am Abstieg empfehlen wir Fußplatten oder verstellbare Wandhalter.
Bestell-Nr. 43180 und 43179 nur für Wartungsleitern geeignet.

Material	Überbrückungslänge mm	Gewicht kg	Bestell-Nr.	Preis ohne MwSt. €
Aluminium eloxiert	800	22,0	41181	1.387,-
Alu, natur	800	22,0	42181	1.146,-
Stahl verzinkt	800	46,0	43181	943,-
Edelstahl	800	46,0	44181	2.998,-
Stahl verzinkt	1000	53,0	43180	1.035,-
Stahl verzinkt	1200	61,0	43179	1.130,-

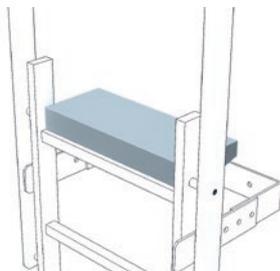

Ausstiegstritt

Zur Verbreiterung der obersten Sprosse.
Stufenbreite: 520 mm.
Stufentiefe: 150 mm bzw. 200 mm.

Material	Tiefe mm	Gewicht kg	Bestell-Nr.	Preis ohne MwSt. €
Aluminium	150	1,4	40945	106,-
Stahl verzinkt	150	2,8	43284	86,-
Stahl verzinkt	200	4,4	43285	98,-
Edelstahl	150	2,8	44254	338,-

Rückenschutz

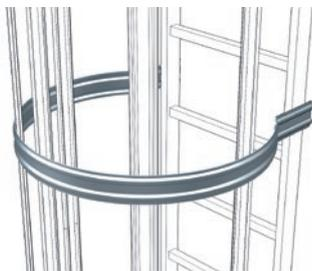

Rückenschutzbügel

Ø 700 mm. Bügelhöhe: 80 mm.

Material	Gewicht kg	Bestell-Nr.	Preis ohne MwSt. €
Aluminium eloxiert	2,3	41244	66,-
Alu, natur	2,3	42244	53,-
Stahl verzinkt	4,0	43244	47,-
Edelstahl	4,0	44244	167,-



3/4-Rückenschutzbügel für seitlichen Ausstieg

Ø 700 mm. Bügelhöhe: 80 mm.

Material	Gewicht kg	Bestell-Nr.	Preis ohne MwSt. €
Aluminium eloxiert	2,0	41287	110,-
Alu, natur	2,0	42287	75,-
Stahl verzinkt	3,0	43287	64,-
Edelstahl	3,0	44287	201,-



Rückenschutzbügel für versetzte Ausführung

Gesamtbreite: 1.340 mm.
Bügelhöhe: 80 mm.

Material	Gewicht kg	Bestell-Nr.	Preis ohne MwSt. €
Aluminium eloxiert	1,8	41247	106,-
Alu, natur	1,2	42247	90,-
Stahl verzinkt	2,4	43247	77,-
Edelstahl	2,4	44247	269,-



Rückenschutzstrebe

Profilierte, gelochte Strebe.
Länge: 1.400 mm. Breite: 66 mm.

Material	Gewicht kg	Bestell-Nr.	Preis ohne MwSt. €
Aluminium eloxiert	0,9	41245	31,-
Alu, natur	0,9	42245	24,-
Stahl verzinkt	2,2	43245	17,-
Edelstahl	2,2	44245	68,-

Sicherungsschranken

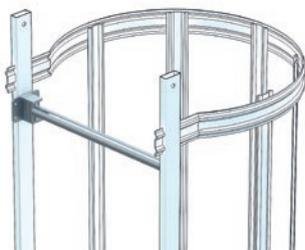

Sicherungsschranke mit Schwerkraftverschluss

Einarmausführung.
Selbstschließend durch Schwerkraftverschluss.
Rot ummantelt.

Material	Gewicht kg	Bestell-Nr.	Preis ohne MwSt. €
Stahl verzinkt	2,2	43500	109,-
Edelstahl	2,2	44520	319,-

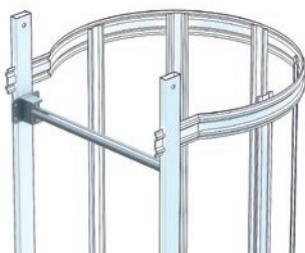

Sicherungsschranke mit Federmechanik

Einarmausführung.
Selbstschließend durch verdeckt liegende Federmechanik.
Rot ummantelt.

Material	Gewicht kg	Bestell-Nr.	Preis ohne MwSt. €
Stahl verzinkt	3,0	43501	208,-
Edelstahl	3,0	44521	591,-



Sicherungsschranke in Bügelform

Selbstschließend durch verdeckt liegende Federmechanik gem. DIN EN ISO 14 122-4.
Höhe: 630 mm.

Material	Gewicht kg	Bestell-Nr.	Preis ohne MwSt. €
Stahl verzinkt	5,6	43502	297,-
Edelstahl	5,6	44522	745,-

Zustiegssicherung für Wartungsleitern

Hinweis: Zustieg nur von unten möglich.



Sicherungstür für Wartungsleitern

Verdeckte Scharnieranbringung, Blechbeplankung.
Sicherungsornen oben.
Abschließbar.

Material	Gewicht kg	Bestell-Nr.	Preis ohne MwSt. €
Stahl verzinkt	21,0	43498	655,-

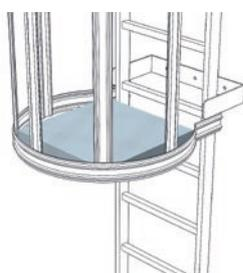

Zwischenplattform

Klappbar, beliebig nachträglich einzubauen.
Durch bauseitiges Schloss abschließbar.

Material	Gewicht kg	Bestell-Nr.	Preis ohne MwSt. €
Stahl verzinkt	17,0	43255	370,-
Edelstahl	17,0	44255	1.356,-



Einstiegsleiter

Hochhängbar mittels integrierten Haken. Inkl. Kabelschloss.

Material	Leitertlänge m	Nutzlänge m	Gewicht kg	Bestell-Nr.	Preis ohne MwSt. €
Aluminium	3,18	2,44	6,6	41445	256,-

Zustiegssicherung für Fluchtleitern

Hinweis: Zustieg nur von oben möglich.



Notabstiegsleiter

Einsetzbar ab Steighöhe 5,60 m (bei Art.-Nr. 42446).
Mit Notauslösung, Abstieg von oben.
Im Bereich der herabkommenden Leiter sind geeignete Schutzvorkehrungen zu treffen.

Material	Leitertlänge m	Nutzlänge m	Gewicht kg	Bestell-Nr.	Preis ohne MwSt. €
Aluminium	3,20	2,50	8,6	42446	675,-



Schwenkbare Zustiegssicherung

Bedienung über Fußpedal.
Öffnung über verdeckt liegende Federmechanik.
Notauslösung gemäß DIN 14 094-1.

Material	Gewicht kg	Bestell-Nr.	Preis ohne MwSt. €
Stahl verzinkt	15,0	43265	854,-



Schwenkbare Sicherungstür für Fluchtleitern

Bedienung über Fußpedal.
Verdeckte Scharnieranbringung, Blechbeplankung.
Sicherungsdorne oben.
Notauslösung gemäß DIN 14 094-1.

Material	Gewicht kg	Bestell-Nr.	Preis ohne MwSt. €
Stahl verzinkt	24,0	43499	1.058,-



Sicherungstüre mit feststehenden Seitenteilen

Als Zugangssicherung von innen mit Handriegel zu öffnen.
Mit Notentriegelung für Feuerwehren.

Material	Gewicht kg	Bestell-Nr.	Preis ohne MwSt. €
Stahl verzinkt	62,6	43497	1.657,-

Podeste



Grundpodest

Gitterrostbelag mit zwei Anbaukonsolen.
Geländer an einer Längs- und Stirnseite.
Flächenlast 3,5 kN/m².
Einzellast 1,5 kN.

Material	Tiefe mm	Breite mm	Gewicht kg	Bestell-Nr.	Preis ohne MwSt. €
Stahl verzinkt	860	800	75,0	43270	674,-
Stahl verzinkt	1000	940	86,0	43275	838,-
Edelstahl	860	800	75,0	44270	2.998,-
Edelstahl	1000	940	86,0	44325	3.344,-



Erweiterungspodest

Gitterrostbelag mit einer Anbaukonsole.
Geländer an einer Längsseite inkl. Geländerverbinder.
Erweiterungspodeste beliebig aneinander verschraubbar.
Flächenlast 3,5 kN/m².
Einzellast 1,5 kN.

Material	Tiefe mm	Breite mm	Gewicht kg	Bestell-Nr.	Preis ohne MwSt. €
Stahl verzinkt	860	500	50,0	43272	431,-
Stahl verzinkt	860	800	60,0	43271	550,-
Stahl verzinkt	1000	500	52,0	43277	501,-
Stahl verzinkt	1000	940	74,0	43276	691,-
Edelstahl	860	500	50,0	44272	2.306,-
Edelstahl	860	800	60,0	44271	2.652,-
Edelstahl	1000	500	52,0	44327	2.652,-
Edelstahl	1000	940	74,0	44326	2.998,-

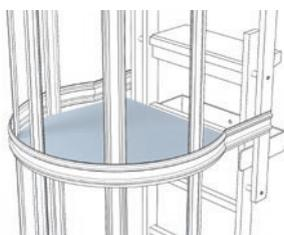

Zwischenplattform

Klappbar, beliebig nachträglich einzubauen.
Als Ruheplattform bei einzügigen Steigleitern mit Rückenschutzkorb über 10,0 m bzw. 6,0 m (an Maschinen) mit Sondergenehmigung einzusetzen.

Material	Gewicht kg	Bestell-Nr.	Preis ohne MwSt. €
Stahl verzinkt	17,0	43255	370,-
Edelstahl	17,0	44255	1.356,-



Distanzsegmente

Für Grund- und Erweiterungspodeste zur Überbrückung von Wärmedämmung. Passend für Podestplatten der Standardpodeste.

Material	Tiefe mm	Gewicht kg	Bestell-Nr.	Preis ohne MwSt. €
Stahl verzinkt	140	8,0	43280	103,-
Stahl verzinkt	160	9,0	43281	109,-
Edelstahl	140	8,0	44280	311,-
Edelstahl	160	9,0	44281	344,-

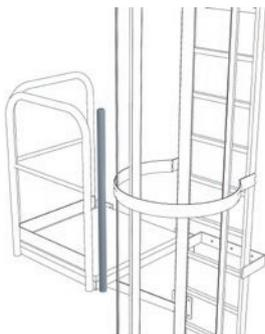

Verbindungsstütze

Zur Minimierung der Lücke zwischen Podestgeländer und Rückenschutzkorb. Länge: 1.200 mm.

Material	Gewicht kg	Bestell-Nr.	Preis ohne MwSt. €
Stahl verzinkt	1,0	43320	84,-
Edelstahl	1,0	44320	241,-

Umstiege



Umstiegsplattform (8-eckig)

Standardmäßige Plattform für den Überstieg zwischen zwei Leiterzügen. Gitterrostbelag, 8-eckig, Abmessung L x B 700 x 700 mm.

Material	Gewicht kg	Bestell-Nr.	Preis ohne MwSt. €
Stahl verzinkt	20,0	43266	358,-
Edelstahl	20,0	44266	1.200,-



Umstiegspodest

Nur in Verbindung mit der 8-eckigen Umstiegsplattform (Bestell-Nr. 43266 od. 44266), wenn der Übergang größer 700 mm sein soll. Gitterrostbelag mit zwei Anbaukonsolen. Geländer an einer Längsseite inkl. Geländerverbinder. Flächenlast 3,5 kN/m². Einzellast 1,5 kN.

Material	Tiefe mm	Breite mm	Gewicht kg	Bestell-Nr.	Preis ohne MwSt. €
Stahl verzinkt	860	800	73,0	43310	549,-
Edelstahl	860	800	73,0	44310	2.652,-
Stahl verzinkt	1000	940	77,0	43315	693,-
Edelstahl	1000	940	77,0	44315	2.998,-

Steigschutzsysteme für doppelholmige Steigleitern

Hinweis: An Himmelsbach Steigleitern nach DIN 18 799-1 und DIN EN ISO 14 122-4.

Bei möglichen Absturzhöhen ab 5,00 m ist eine Steigschutzeinrichtung zwingend erforderlich. Befestigung mindestens alle 1,68 m erforderlich.



Steigschutzschiene mit Verbindungs-lasche

Mittig oder seitlich an der Leiter zu montieren.
Notwendiges Zubehör: Schienenbefestigung.

Material	Länge m	Gewicht kg	Bestell-Nr.	Preis ohne MwSt. €
Stahl verzinkt	1,40	5,0	47530	69,-
Stahl verzinkt	1,96	7,0	47531	97,-
Stahl verzinkt	2,80	10,0	47532	137,-
Edelstahl	1,40	5,0	47550	183,-
Edelstahl	1,96	7,0	47551	255,-
Edelstahl	2,80	10,0	47552	363,-



Schienenbefestigung für Leitersprossen

Zur Befestigung von Steigschutzschienen mittig an Leitersprossen.
Für lichte Leiterbreiten von min. 400 mm.
Befestigung mindestens alle 1,68 m erforderlich.
Einzellast 1,5 kN.

Material	Gewicht kg	Bestell-Nr.	Preis ohne MwSt. €
Edelstahl	0,2	47556	15,-



Sicherungsschranke in Bügelform mit integrierter Steigschutzschiene

Selbstschließend durch verdeckt liegende Federmechanik, mit vormontierter Steigschutzschiene.
Zwei durch Schwerkraft selbst verriegelnde Zu- und Ausgangssperren.
Notwendiges Zubehör: Ausstiegsholme, gerade.
Empfehlung: Ausstiegstritt zur Verbreiterung der obersten Sprosse.

Material	Gewicht kg	Bestell-Nr.	Preis ohne MwSt. €
Stahl verzinkt	10,0	43504	450,-
Edelstahl	10,0	44495	1.497,-



Einklappbares Ruhepodest

Vorgeschrieben über 10,00 m Steighöhe.
Zum Anbau an Einholm- und Steigleitern in Verbindung mit mittig montierter Steigschutzschiene.

Material	Gewicht kg	Bestell-Nr.	Preis ohne MwSt. €
Stahl verzinkt	4,5	47539	440,-
Edelstahl	3,7	47559	695,-

Persönliche Schutzausrüstung (PSA) für Steigschutzsysteme



ZARGES Sicherungsläufer

Geprüfte Sicherheit nach DIN EN 353-1; patentiert.
Mit Karabiner und Schäkel.
Leichtgängige, runde Bauform.

Material	Gewicht kg	Bestell-Nr.	Preis ohne MwSt. €
Edelstahl / Aluminium	1,3	47562	549,-
Edelstahl	1,6	47572	689,-



ZARGES Sicherungsläufer ZAST-Optiflex-R4

Geprüfte Sicherheit nach DIN EN 353-1; patentiert.
Flexibler Einsatz, da der Sicherungsläufer an jeder Position des Steigschutzsystems eingebracht bzw. entnehmbar ist.

Material	Gewicht kg	Bestell-Nr.	Preis ohne MwSt. €
Edelstahl / Aluminium	1,2	47588	911,-



Sicherheitsgurt

Gemäß DIN EN 361, Form A.

Material	Gewicht kg	Bestell-Nr.	Preis ohne MwSt. €
Kunststoff	1,5	47524	209,-



Rucksack mit Tragegriff

Zum optimalen Transport und Lagerschutz für die PSA-Ausrüstung.

Material	Gewicht kg	Bestell-Nr.	Preis ohne MwSt. €
Ripstop-Nylon	0,6	47525	44,-

HIMMELSBACH Schachttechnik – Qualität mit Tiefgang.

Für Tiefbau und Umwelttechnik bietet HIMMELSBACH ein Qualitätsprogramm hochwertiger Leitern – speziell entwickelt für die hohen Anforderungen in diesem Bereich.

Damit steht Ihnen eine zuverlässige Lösung für Kläranlagen, Schachtbauwerke, Entwässerungsschächte, Mülldeponien und ähnliche Anlagen zur Verfügung.

Bei der Konstruktion kommen je nach Ausführung vier Werkstoffe zum Einsatz:

- › Edelstahl V2A (1.4301) bzw. V4A (1.4571), gebeizt und passiviert
- › Feuerverzinkter Stahl
- › Hochwertiger Kunststoff (GFK)
- › Aluminium

Unsere Schachtleitern entsprechen der Norm DIN EN 14 396; die Schacht-Einstieghilfen erfüllen die Forderungen der Arbeitsstättenverordnung DIN 19 572, BGR 126 und BGR 177.

Robuste Rechteckrohr-Holme und Sprossen mit rutschfesten Auftrittsflächen sorgen für maximale Sicherheit. Alle Bauteile sind frei von scharfen Ecken und Kanten; die Enden sind zusätzlich mit Abdeckkappen versehen.

Zum Angebot gehören außerdem Schachtabdeckungen in verschiedenen Ausführungen – auch mit Belüftungskamin – für Brunnen, Quelleneinfassungen, Hochbehälter und andere Anlagen der Ver- und Entsorgung. Das gesamte Programm ist von den maßgeblichen Sicherheitsinstitutionen geprüft und anerkannt.

Weitere Produkte, die in diesem Katalog nicht vollständig abgehandelt sind, finden Sie mit detaillierter Beschreibung im Planungsordner „Schachttechnik/Steigleitern“ (Bestell-Nr. 601DE08):

- › Schachtleitern in individueller Ausführung
- › Steigschutzsysteme und Einholmleitern
- › Umfassendes Zubehör
- › Komplette Einstieghilfe für Kragplatten-Montage
- › Steigleitern

Schachtleitern, Stahl

Hinweis:

Bei möglichen Absturzhöhen ab 5,00 m ist eine Steigschutzeinrichtung zwingend erforderlich. Bei einer lichten Weite von 300 mm erfolgt die Montage der Schiene am Leiterholm. Bei einer lichten Weite von 400 mm erfolgt die Montage der Schiene mittig auf den Sprossen.



Schachtleiter, Stahl, 300 mm lichte Breite

- › Lichte Leiterbreite: 300 mm.
- › Leiterbreite außen: 340 mm.
- › Sprossenabstand: 280 mm.
- › Abmessung Holm: 50 × 20 mm.
- › Abmessung Lochsprosse: 29 × 29 mm.
- › Material: Stahl, feuerverzinkt.

Material	Stahl, verzinkt, 300 mm lichte Breite											
Länge, m	1,12	1,40	1,68	1,96	2,24	2,52	2,80	3,08	3,36	3,64	3,92	4,20
Sprossenanzahl	4	5	6	7	8	9	10	11	12	13	14	15
Gewicht, kg	5,2	6,6	8,0	9,4	10,8	12,2	13,6	15,0	16,4	17,8	19,2	20,6
Bestell-Nr.	47321	47322	47323	47324	47325	47326	47327	47328	47329	47623	47624	47625
Preis ohne MwSt. €	88,-	111,-	132,-	155,-	177,-	198,-	221,-	243,-	265,-	288,-	309,-	332,-

Schachtleiter, Stahl, 400 mm lichte Breite

- › Lichte Leiterbreite: 400 mm.
- › Leiterbreite außen: 440 mm.
- › Sprossenabstand: 280 mm.
- › Abmessung Holm: 50 × 20 mm.
- › Abmessung Lochsprosse: 29 × 29 mm.
- › Material: Stahl, feuerverzinkt.

Material	Stahl, verzinkt, 400 mm lichte Breite											
Länge, m	1,12	1,40	1,68	1,96	2,24	2,52	2,80	3,08	3,36	3,64	3,92	4,20
Sprossenanzahl	4	5	6	7	8	9	10	11	12	13	14	15
Gewicht, kg	5,7	7,3	8,9	10,5	12,1	13,7	15,3	16,9	18,5	20,1	21,7	23,3
Bestell-Nr.	47331	47332	47333	47334	47335	47336	47337	47338	47339	47633	47634	47635
Preis ohne MwSt. €	98,-	121,-	146,-	169,-	194,-	219,-	243,-	267,-	292,-	316,-	340,-	365,-

Leiterverbinder, Kunststoff

- › Innen liegende Leiterverbinder.
- › 1 Satz = 2 Stück.

Material	Für Holme, mm	Passend für	Gewicht, kg	Bestell-Nr.	Preis ohne MwSt. €
Kunststoff	50 × 20	Stahlleiter	0,3	47700	31,-



Wissenswertes

Wann setze ich welches Material ein?

- › Stahl: günstigste Variante, nicht bei aggressiven Stoffen einsetzbar, z. B. bei Chlor, Abwasser.
- › GFK: im Bereich Elektronik (verhindert Funkenschlag), gewisse Beständigkeit (Korrosion, Säure, Wasser).

- › Edelstahl: immer im Trinkwasserbereich, Klärwerk sowie Seewasser (nur bedingt, nicht für Dauereinsatz).

Wann setze ich welche Breite ein?

- › Abhängig von der Größe des Schachts.
- › Je breiter die Leiter, desto komfortabler.

Welche Befestigung setze ich wann ein?

- › Zu 90 % wird der starre Wandhalter eingesetzt (bei eckigen Schächten).
- › Verstellbar nur, wenn Versatz im Schacht.
- › Bodenbefestigung ist nicht zwingend notwendig.

Wandhalter für Stahlleitern

Hinweis: Befestigungsmaterial (Dübel etc.) ist nicht im Lieferumfang enthalten.



Wandhalter, starr

- › Für Wandabstand 150 mm.
- › 1 Satz = 2 Stück.

Material	Für Holme, mm	Passend für	Gewicht, kg	Bestell-Nr.	Preis ohne MwSt. €
Stahl, verzinkt	50 × 20	Stahlleiter	0,8	47301	27,-



Wandhalter, verstellbar

- › Verstellbar für Wandabstand von 150 mm bis 300 mm.
- › 1 Satz = 2 Stück.

Material	Für Holme, mm	Passend für	Gewicht, kg	Bestell-Nr.	Preis ohne MwSt. €
Stahl, verzinkt	50 × 20	Stahlleiter	1,6	47302	67,-



Wandhalter, verstellbar

- › Verstellbar für Wandabstand von 150 mm bis 190 mm.
- › 1 Satz = 2 Stück.

Material	Für Holme, mm	Passend für	Gewicht, kg	Bestell-Nr.	Preis ohne MwSt. €
Stahl, verzinkt	50 × 20	Stahlleiter	0,9	47314	31,-

Bodenbefestigung

Hinweis: Befestigungsmaterial (Dübel etc.) ist nicht im Lieferumfang enthalten.



Fußplatte

- › Zur Befestigung der Schachtleiter am Boden.
- › 1 Satz = 2 Stück.

Material	Für Holme, mm	Passend für	Gewicht, kg	Bestell-Nr.	Preis ohne MwSt. €
Stahl, verzinkt	50 × 20	Stahlleiter	0,9	47311	29,-

Wissenswertes

Welche Leiterlänge benötigt der Kunde?

- › Abhängig von der Tiefe des Schachts (s. Aufmaßzeichnung rechts).
- › **Generell gilt:** lichte Tiefe > 5 m:
Einsatz Steigschutzschiene, z. B.:
Schachttiefe: 2,50 m Ltr.: 2,24 m.
Schachttiefe: 2,00 m Ltr.: 1,68 m.

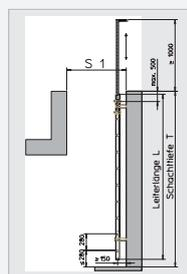

Wie viele Wandbefestigungen werden benötigt?

- › Bei 4–9 Sprossen: 2 Sätze.
- › Bei 10–15 Sprossen: 3 Sätze.
- › Bei 16–24 Sprossen: 5 Sätze.
- › Der maximale Abstand zwischen den Wandbefestigungen von 1,68 m darf nicht überschritten werden.

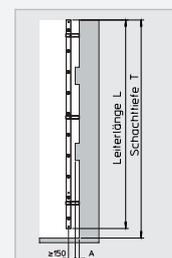

Schachtleitern, Edelstahl

Hinweis: Bei möglichen Absturzhöhen ab 5,00 m ist eine Steigschutzeinrichtung zwingend erforderlich. Bei einer lichten Weite von 300 mm erfolgt die Montage der Schiene am Leiterholm. Bei einer lichten Weite von 400 mm erfolgt die Montage der Schiene mittig auf den Sprossen.



Schachtleiter, Edelstahl, 300 mm lichte Breite

- › Lichte Leiterbreite: 300 mm.
- › Leiterbreite außen: 340 mm.
- › Sprossenabstand: 280 mm.
- › Abmessung Holm: 50 × 20 mm.
- › Abmessung Lochsprosse: 29 × 29 mm.
- › Material: Edelstahl V4A (1.4571).

Material	Edelstahl, 300 mm lichte Breite											
Länge, m	1,12	1,40	1,68	1,96	2,24	2,52	2,80	3,08	3,36	3,64	3,92	4,20
Sprossenanzahl	4	5	6	7	8	9	10	11	12	13	14	15
Gewicht, kg	5,2	6,6	8,0	9,4	10,8	12,2	13,6	15,0	16,4	17,8	19,2	20,6
Bestell-Nr.	47341	47342	47343	47344	47345	47346	47347	47348	47349	47643	47644	47645
Preis ohne MwSt. €	243,-	304,-	365,-	425,-	486,-	546,-	607,-	668,-	729,-	790,-	850,-	911,-

Schachtleiter, Edelstahl, 400 mm lichte Breite

- › Lichte Leiterbreite: 400 mm.
- › Leiterbreite außen: 440 mm.
- › Sprossenabstand: 280 mm.
- › Abmessung Holm: 50 × 20 mm.
- › Abmessung Lochsprosse: 29 × 29 mm.
- › Material: Edelstahl V4A (1.4571).

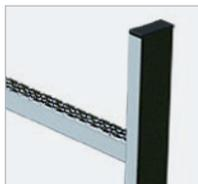

Material	Edelstahl, 400 mm lichte Breite											
Länge, m	1,12	1,40	1,68	1,96	2,24	2,52	2,80	3,08	3,36	3,64	3,92	4,20
Sprossenanzahl	4	5	6	7	8	9	10	11	12	13	14	15
Gewicht, kg	5,7	7,3	8,9	10,5	12,1	13,7	15,3	16,9	18,5	20,1	21,7	23,3
Bestell-Nr.	47351	47352	47353	47354	47355	47356	47357	47358	47359	47653	47654	47655
Preis ohne MwSt. €	265,-	332,-	398,-	464,-	530,-	597,-	662,-	729,-	795,-	862,-	927,-	994,-

Leiterverbinder, Kunststoff

- › Innen liegende Leiterverbinder.
- › 1 Satz = 2 Stück.

Material	Für Holme, mm	Passend für	Gewicht, kg	Bestell-Nr.	Preis ohne MwSt. €
Kunststoff	50 × 20	V4A-Leiter	0,3	47700	31,-



Wissenswertes

Welche Leiterlänge benötigt der Kunde?

- › Abhängig von der Tiefe des Schachts (s. Aufmaßzeichnung rechts).
- › **Generell gilt:** lichte Tiefe > 5 m: Einsatz Steigschutzschiene, z. B.:
Schachttiefe: 2,50 m Ltr.: 2,24 m.
Schachttiefe: 2,00 m Ltr.: 1,68 m.

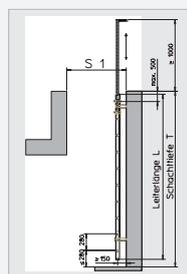

Wie viele Wandbefestigungen werden benötigt?

- › Bei 4–9 Sprossen: 2 Sätze.
- › Bei 10–15 Sprossen: 3 Sätze.
- › Bei 16–24 Sprossen: 5 Sätze.
- › Der maximale Abstand zwischen den Wandbefestigungen von 1,68 m darf nicht überschritten werden.

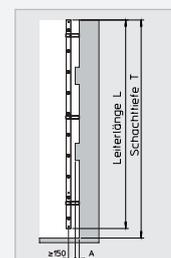

Wandhalter für Edstahlleitern

Hinweis: Befestigungsmaterial (Dübel etc.) ist nicht im Lieferumfang enthalten.

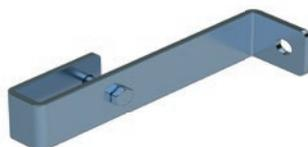

Wandhalter, starr

- > Für Wandabstand 150 mm.
- > 1 Satz = 2 Stück.

Material	Für Holme, mm	Passend für	Gewicht, kg	Bestell-Nr.	Preis ohne MwSt. €
Edelstahl	50 × 20	V4A-Leiter	0,8	47304	43,-



Wandhalter, verstellbar

- > Verstellbar für Wandabstand von 150 mm bis 300 mm.
- > 1 Satz = 2 Stück.

Material	Für Holme, mm	Passend für	Gewicht, kg	Bestell-Nr.	Preis ohne MwSt. €
Edelstahl	50 × 20	V4A-Leiter	1,6	47305	111,-



Wandhalter, verstellbar

- > Verstellbar für Wandabstand von 150 mm bis 190 mm.
- > 1 Satz = 2 Stück.

Material	Für Holme, mm	Passend für	Gewicht, kg	Bestell-Nr.	Preis ohne MwSt. €
Edelstahl	50 × 20	V4A-Leiter	0,9	47315	70,-

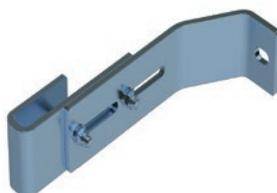

Wandhalter, verstellbar

- > Verstellbar für Wandabstand von 200 mm bis 250 mm.
- > 1 Satz = 2 Stück.

Material	Für Holme, mm	Passend für	Gewicht, kg	Bestell-Nr.	Preis ohne MwSt. €
Edelstahl	50 × 20	V4A-Leiter	1,6	47610	80,-



Wandhalter, verstellbar

- > Verstellbar für Wandabstand von 280 mm bis 330 mm.
- > 1 Satz = 2 Stück.

Material	Für Holme, mm	Passend für	Gewicht, kg	Bestell-Nr.	Preis ohne MwSt. €
Edelstahl	50 × 20	V4A-Leiter	1,8	47612	98,-

Bodenbefestigung

Hinweis: Befestigungsmaterial (Dübel etc.) ist nicht im Lieferumfang enthalten.



Fußplatte

- > Zur Befestigung der Schachtleiter am Boden.
- > 1 Satz = 2 Stück.

Material	Für Holme, mm	Passend für	Gewicht, kg	Bestell-Nr.	Preis ohne MwSt. €
Edelstahl	50 × 20	V4A-Leiter	0,9	47312	75,-

Schachtleitern, GFK

Hinweis: Bei möglichen Absturzhöhen ab 5,00 m ist eine Steigschutzeinrichtung zwingend erforderlich. Bei einer lichten Weite von 300 mm erfolgt die Montage der Schiene am Leiterholm. Bei einer lichten Weite von 400 mm erfolgt die Montage der Schiene mittig auf den Sprossen.



Schachtleiter GFK, 300 mm lichte Breite

- › Lichte Leiterbreite: 300 mm.
- › Leiterbreite außen: 350 mm.
- › Sprossenabstand: 280 mm.
- › Abmessung Holm: 58 × 25 mm.
- › Abmessung rutschfeste GFK-Sprosse: 30 × 30 mm.
- › Material: glasfaserverstärkter Kunststoff (GFK).

Material	GFK, 300 mm lichte Breite											
Länge, m	1,12	1,40	1,68	1,96	2,24	2,52	2,80	3,08	3,36	3,64	3,92	4,20
Sprossenanzahl	4	5	6	7	8	9	10	11	12	13	14	15
Gewicht, kg	2,9	3,6	4,3	5,0	5,7	6,4	7,1	7,8	8,5	9,2	9,9	10,6
Bestell-Nr.	47361	47362	47363	47364	47365	47366	47367	47368	47369	47663	47664	47665
Preis ohne MwSt. €	106,-	132,-	159,-	186,-	213,-	239,-	265,-	292,-	318,-	345,-	372,-	398,-

Schachtleiter GFK, 400 mm lichte Breite

- › Lichte Leiterbreite: 400 mm.
- › Leiterbreite außen: 450 mm.
- › Sprossenabstand: 280 mm.
- › Abmessung Holm: 58 × 25 mm.
- › Abmessung rutschfeste GFK-Sprosse: 30 × 30 mm.
- › Material: glasfaserverstärkter Kunststoff (GFK).

Material	GFK, 400 mm lichte Breite											
Länge, m	1,12	1,40	1,68	1,96	2,24	2,52	2,80	3,08	3,36	3,64	3,92	4,20
Sprossenanzahl	4	5	6	7	8	9	10	11	12	13	14	15
Gewicht, kg	3,1	3,8	4,5	5,0	5,8	6,5	7,2	7,9	8,6	9,3	10,0	10,7
Bestell-Nr.	47371	47372	47373	47374	47375	47376	47377	47378	47379	47673	47674	47675
Preis ohne MwSt. €	119,-	149,-	180,-	209,-	239,-	269,-	298,-	328,-	357,-	387,-	417,-	447,-



Leiterverbinder, Kunststoff

- › Innen liegende Leiterverbinder.
- › 1 Satz = 2 Stück.

Material	Für Holme, mm	Passend für	Gewicht, kg	Bestell-Nr.	Preis ohne MwSt. €
Kunststoff	58 × 25	GfK-Leiter	0,3	47706	31,-

Wissenswertes

Welche Leiterlänge benötigt der Kunde?

- › Abhängig von der Tiefe des Schachts (s. Aufmaßzeichnung rechts).
- › **Generell gilt:** lichte Tiefe > 5 m:
Einsatz Steigschutzschiene, z. B.:
Schachttiefe: 2,50 m Ltr.: 2,24 m.
Schachttiefe: 2,00 m Ltr.: 1,68 m.

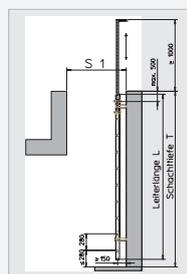

Wie viele Wandbefestigungen werden benötigt?

- › Bei 4–9 Sprossen: 2 Sätze.
- › Bei 10–15 Sprossen: 3 Sätze.
- › Bei 16–24 Sprossen: 5 Sätze.
- › Der maximale Abstand zwischen den Wandbefestigungen von 1,68 m darf nicht überschritten werden.

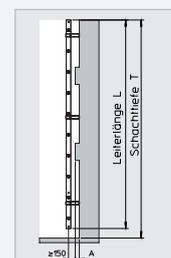

Wandhalter für GFK-Leitern

Hinweis: Befestigungsmaterial (Dübel etc.) ist nicht im Lieferumfang enthalten.

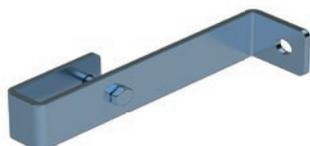

Wandhalter, starr

- › Für Wandabstand 150 mm.
- › 1 Satz = 2 Stück.

Material	Für Holme, mm	Passend für	Gewicht, kg	Bestell-Nr.	Preis ohne MwSt. €
Edelstahl	58 × 25	GFK-Leiter	0,8	47307	43,-



Wandhalter, verstellbar

- › Verstellbar für Wandabstand von 150 mm bis 300 mm.
- › 1 Satz = 2 Stück.

Material	Für Holme, mm	Passend für	Gewicht, kg	Bestell-Nr.	Preis ohne MwSt. €
Edelstahl	58 × 25	GFK-Leiter	1,6	47308	111,-



Wandhalter, verstellbar

- › Verstellbar für Wandabstand von 150 mm bis 190 mm.
- › 1 Satz = 2 Stück.

Material	Für Holme, mm	Passend für	Gewicht, kg	Bestell-Nr.	Preis ohne MwSt. €
Edelstahl	58 × 25	GFK-Leiter	0,9	47316	70,-

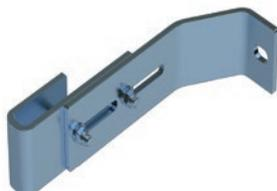

Wandhalter, verstellbar

- › Verstellbar für Wandabstand von 200 mm bis 250 mm.
- › 1 Satz = 2 Stück.

Material	Für Holme, mm	Passend für	Gewicht, kg	Bestell-Nr.	Preis ohne MwSt. €
Edelstahl	58 × 25	GFK-Leiter	1,6	47611	80,-



Wandhalter, verstellbar

- › Verstellbar für Wandabstand von 280 mm bis 330 mm.
- › 1 Satz = 2 Stück.

Material	Für Holme, mm	Passend für	Gewicht, kg	Bestell-Nr.	Preis ohne MwSt. €
Edelstahl	58 × 25	GFK-Leiter	1,6	47613	98,-

Bodenbefestigung

Hinweis: Befestigungsmaterial (Dübel etc.) ist nicht im Lieferumfang enthalten.



Fußplatte

- › Zur Befestigung der Schachtleiter am Boden.
- › 1 Satz = 2 Stück.

Material	Für Holme, mm	Passend für	Gewicht, kg	Bestell-Nr.	Preis ohne MwSt. €
Edelstahl	58 × 25	GFK-Leiter	0,9	47313	75,-

Einstieghilfen, transportabel

Hinweis: Befestigungsmaterial (Dübel etc.) sind nicht im Lieferumfang enthalten.



Haltestange mit T-Griff

Schutzisolierte Griffe.
Untere Zusatzgriffe abschraubbar.
Nur in Verbindung mit Einsteckhülsen
(siehe unten).

Material	Länge m	Gewicht kg	Bestell-Nr.	Preis ohne MwSt. €
Edelstahl	1,60	4,0	47205	211,-



Haltestange mit L-Griff

Schutzisolierter Griff.
Nur in Verbindung mit Einsteckhülsen
(siehe unten).

Material	Länge m	Gewicht kg	Bestell-Nr.	Preis ohne MwSt. €
Edelstahl	1,60	3,9	47267	195,-



Einsteckhülsen

Nur in Verbindung mit Einstieghilfen,
transportabel (Bestell-Nr. 47205 od. 47267).
Bei Wandmontage: Bohrlochabstand
320 mm.

Material	Montageart	Wandabstand ca. mm	Gewicht kg	Bestell-Nr.	Preis ohne MwSt. €
Edelstahl	Wand	30	1,1	47206	76,-
Stahl verzinkt	Wand	30	1,1	47260	45,-
Edelstahl	Wand	80	1,5	47261	155,-
Edelstahl	Wand	130	1,7	47262	168,-
Edelstahl	Sprosse	-	1,1	47266	170,-

Einstieghilfen, ortsfest

Hinweis: Befestigungsmaterial (Dübel etc.) sind nicht im Lieferumfang enthalten.



Einstieghilfe mit Schutzgriff

Zur Befestigung am Mauerwerk.
Absenkbare. Mit BG-Bescheinigung.
Lieferumfang: 1x Haltestange und
1x Einsteckhülse.

Material	Abmessung mm	Länge m	Gewicht kg	Bestell-Nr.	Preis ohne MwSt. €
Stahl, verzinkt	45 x 45	1,60	1,1	47210	147,-
Edelstahl	Ø 44	1,60	1,1	47211	243,-



Einstieghilfe mit Schutzgriff

Zur Befestigung seitlich am Leiterholm.
Auch beidseitig verwendbar.
Absenkbare. Mit BG-Bescheinigung.
Lieferumfang: 1x Haltestange und
1x Einsteckhülse inkl. Befestigungs-
material am Holm.
Länge: 1.600 mm.

Material	Abmessung mm	Passend für	Gewicht kg	Bestell-Nr.	Preis ohne MwSt. €
Stahl, verzinkt	45 x 45	Stahlleiter	5,8	47212	152,-
Edelstahl	Ø 44	V4A-Leiter	5,0	47213	272,-
Edelstahl	Ø 44	GFK-Leiter	5,1	47214	272,-



Einstieghilfe, doppelholmig

Zur Befestigung an der Leiter.
Absenkbare.
Inkl. Befestigungsmaterial.
Länge: ca. 1.500 mm.

Material	Lichte Weite mm	Passend für	Gewicht kg	Bestell-Nr.	Preis ohne MwSt. €
Stahl, verzinkt	300	Stahlleiter	6,5	47233	208,-
Stahl, verzinkt	400	Stahlleiter	6,8	47234	220,-
Edelstahl	300	V4A-/GFK-Leiter	6,7	47235	371,-
Edelstahl	400	V4A-/GFK-Leiter	6,9	47236	380,-



Haltegriff

Angeschweißte Lochplatten an den Enden.

Material	Länge m	Gewicht kg	Bestell-Nr.	Preis ohne MwSt. €
Stahl, verzinkt	0,40	1,7	47216	82,-
Stahl, verzinkt	0,60	2,0	47218	88,-
Edelstahl	0,40	1,7	47217	179,-
Edelstahl	0,60	2,0	47219	193,-



Übersteigbügel

Mit versetzter Verbindungshülse
(1 Stück) und angeschweißter Bodenplatte.
Höhe: ca. 1.100 mm.
Lichte Durchgangsbreite wird um
200 mm verbreitert.

Material	Passend für	Tiefe mm	Gewicht kg	Bestell-Nr.	Preis ohne MwSt. €
Stahl, verzinkt	Stahlleiter	250	3,0	47243	155,-
Stahl, verzinkt	Stahlleiter	500	4,2	47226	180,-
Edelstahl	V4A-Leiter	250	3,0	47244	289,-
Edelstahl	V4A-Leiter	500	4,2	47227	323,-

Befestigung

Hinweis: Befestigungsmaterial (Dübel etc.) sind nicht im Lieferumfang enthalten.

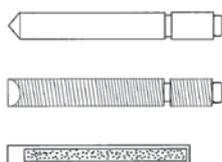

Verbundanker-System

Bestehend aus: Ankerstange (inkl. Muttern und Scheibe) + Mörtelpatrone

Material	Gewicht kg	Bestell-Nr.	Preis ohne MwSt. €
Edelstahl	0,2	47900	19,-



Expressanker M12

Aus Edelstahl, mit bauaufsichtlicher Zulassung.

Material	Bestell-Nr.	Preis ohne MwSt. €
Edelstahl	47207	19,-

Einholmleitern mit Steigschutzsystem nach DIN EN 353-1

Hinweis: Empfehlung: Wenn die Platzverhältnisse vor Ort den Einsatz von Leitern in doppelholmiger Ausführung nicht zulassen, können auch sog. Einholmleitern eingesetzt werden, bei denen das Steigschutzsystem gleichzeitig den Leiterholm (mittig angeordnet) bildet.



Einholmleiter mit integrierter Steigschutzschiene

Trittsichere Lochsprossen mit Außenbegrenzung, mit der Steigschutzschiene verschweißt.
Verbindungslaschen zwischen den einzelnen Leiterteilen.
Leiterbreite 370 mm.

Material	Länge m	Gewicht kg	Bestell-Nr.	Preis ohne MwSt. €
Stahl verzinkt	1,40	7,4	47533	162,-
Stahl verzinkt	1,96	10,1	47534	226,-
Stahl verzinkt	2,80	14,4	47535	325,-
Edelstahl	1,40	7,4	47533	412,-
Edelstahl	1,96	10,1	47534	575,-
Edelstahl	2,80	14,4	47535	824,-



Wandhalter, starr

Für Wandabstand 150 mm.
Passend für Steigschutzschiene und Einholmleiter.
Wandhalter sind in Abständen von maximal 1,12 m erforderlich.

Material	Gewicht kg	Bestell-Nr.	Preis ohne MwSt. €
Stahl verzinkt	1,2	47537	29,-
Edelstahl	1,2	47557	62,-



Wandhalter, verstellbar

Verstellbar für Wandabstand von 120 mm bis 180 mm.
Passend für Steigschutzschiene und Einholmleiter.
Wandhalter sind in Abständen von maximal 1,12 m erforderlich.

Material	Gewicht kg	Bestell-Nr.	Preis ohne MwSt. €
Stahl verzinkt	1,6	47538	54,-
Edelstahl	1,6	47558	109,-

Steigschutzsysteme nach DIN 353-1 für DoppelholMLEITERN (ab lichte Tiefe $\geq 5\text{m}$ Vorschrift)

Hinweis: An Himmelsbach Steigleitern nach DIN 18 799-1 und DIN EN ISO 14 122-4.

Bei möglichen Absturzhöhen ab 5,00 m ist eine Steigschutzeinrichtung zwingend erforderlich. Befestigung mindestens alle 1,68 m erforderlich.



Steigschutzschiene mit Verbindungs-lasche

Mittig oder seitlich an der Leiter zu montieren.
Notwendiges Zubehör: Schienenbefestigung.

Material	Länge m	Gewicht kg	Bestell-Nr.	Preis ohne MwSt. €
Stahl verzinkt	1,40	5,0	47530	69,-
Stahl verzinkt	1,96	7,0	47531	97,-
Stahl verzinkt	2,80	10,0	47532	137,-
Edelstahl	1,40	5,0	47550	183,-
Edelstahl	1,96	7,0	47551	255,-
Edelstahl	2,80	10,0	47552	363,-



Schienenbefestigung für Leitersprossen

Zur Befestigung von Steigschutzschienen mittig an Leitersprossen.
Für lichte Leiterbreiten von min. 400 mm.
Befestigung mindestens alle 1,68 m erforderlich.
Einzellast 1,5 kN.

Material	Gewicht kg	Bestell-Nr.	Preis ohne MwSt. €
Edelstahl	0,2	47556	15,-



Schienenbefestigung für Leiterholm

Zur Befestigung von Steigschutzschienen seitlich am Leiternholm.

Material	Gewicht kg	Bestell-Nr.	Preis ohne MwSt. €
Edelstahl	0,4	47545	26,-
Edelstahl	0,4	47546	26,-

Persönliche Schutzausrüstung (PSA) für Steigschutzsysteme

Hinweis: Mehr zum Thema Sicherungsläuferprüfung finden Sie auf den hinteren Seiten.



ZARGES Sicherungsläufer

Geprüfte Sicherheit nach DIN EN 353-1; patentiert. Mit Karabiner und Schäkkel. Leichtgängige, runde Bauform.

Material	Gewicht kg	Bestell-Nr.	Preis ohne MwSt. €
Edelstahl / Aluminium	1,3	47562	549,-
Edelstahl	1,6	47572	689,-



ZARGES Sicherungsläufer ZAST-Optiflex-R4

Geprüfte Sicherheit nach DIN EN 353-1; patentiert. Flexibler Einsatz, da der Sicherungsläufer an jeder Position des Steigschutzsystems eingebracht bzw. entnehmbar ist.

Material	Gewicht kg	Bestell-Nr.	Preis ohne MwSt. €
Edelstahl / Aluminium	1,2	47588	911,-



Sicherheitsgurt

Gemäß DIN EN 361, Form A.

Material	Gewicht kg	Bestell-Nr.	Preis ohne MwSt. €
Kunststoff	1,5	47524	209,-



Rucksack mit Tragegriff

Zum optimalen Transport und Lagerschutz für die PSA-Ausrüstung.

Material	Gewicht kg	Bestell-Nr.	Preis ohne MwSt. €
Ripstop-Nylon	0,6	47525	44,-

Zubehör für Steigschutz nach DIN EN 353-1



Einstieghilfe

Aufsteckbar und drehbar mit Schutzgriffen und lösbare Sperre am oberen Ende.

Material	Länge m	Gewicht kg	Bestell-Nr.	Preis ohne MwSt. €
Edelstahl	1,40	6,8	47561	769,-



Schienenaufsteckvorrichtung

Für aufsteckbare Einstieghilfe, anschraubbar an Steigschutzschiene oder Einholmleiter. Länge: 25 cm.

Material	Gewicht kg	Bestell-Nr.	Preis ohne MwSt. €
Edelstahl	1,1	47563	113,-



Einklappbares Ruhepodest

Vorgeschrieben über 10,00 m Steighöhe. Zum Anbau an Einholm- und Steigleitern in Verbindung mit mittig montierter Steigschutzschiene.

Material	Gewicht kg	Bestell-Nr.	Preis ohne MwSt. €
Stahl verzinkt	4,5	47539	440,-
Edelstahl	3,7	47559	695,-



Schienensperre

Lösbare Sperre.
Starre Sperre.
Je nach Gebrauch oben oder unten an der Steigschutzschiene einsetzbar.

Material	Ausführung	Gewicht kg	Bestell-Nr.	Preis ohne MwSt. €
Edelstahl	lösbar	0,2	47565	26,-
Edelstahl	starr	0,0	47564	12,-

Quadratisches Sprossenprofil

Rohrprofil mit rutschhemmenden Längsriefen auf zwei gegenüberliegenden Seiten.
Grifffreundlich durch abgerundete Kanten.
In Stäben von ca. 3 m oder 6 m (bitte angeben).

Maße (mm)	25x25x1,5	G
Werkstoff	Stahl, roh	
Best.-Nr.	0529 7501 00	
Preis/Stück ohne MwSt. €	17,00	

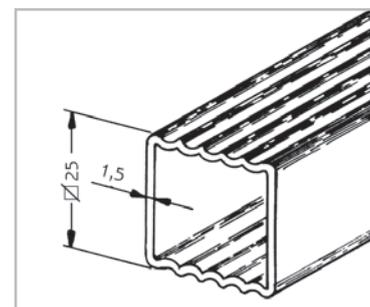

U-Sprossen-Profil

U-Profil mit optimiertem Lochbild. Die doppelreihige Lochung ist bis zu den Kanten vorgezogen und bietet höchste Trittsicherheit.
In Stäben von ca. 2 m.

Maße (mm)	30x30x2	30x30x2	G
Werkstoff	Stahl, roh	Edelstahl V4A	
Best.-Nr.	0549 7500 00	0949 7500 00	
Preis/Stück ohne MwSt. €	26,50	99,00	

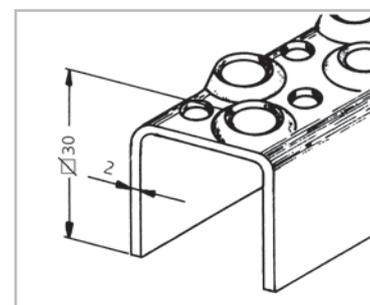

Quadratisches Sprossenprofil

Rohrprofil mit rutschhemmenden Längsriefen auf zwei gegenüberliegenden Seiten. Grifffreundlich durch abgerundete Kanten.
In Stäben von ca. 3 m oder 6 m (bitte angeben).

Maße (mm)	25x25x1,5	G
Werkstoff	Edelstahl V4A	
Best.-Nr.	0929 7501 00	
Preis/Stück ohne MwSt. €	76,00	

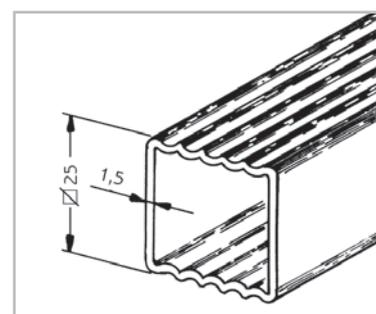

Strangpressprofil

Rohrprofil mit rutschhemmenden Längsriefen auf zwei gegenüberliegenden Seiten. Grifffreundlich durch abgerundete Kanten.
In Stäben von ca. 3 m oder ca. 6 m (bitte angeben).

Maße (mm)	30x31,6x1,4	G
Werkstoff	Aluminium (AlMgSi 0,5 F25)	
Best.-Nr.	0729 7502 00	
Preis/Stück ohne MwSt. €	16,50	

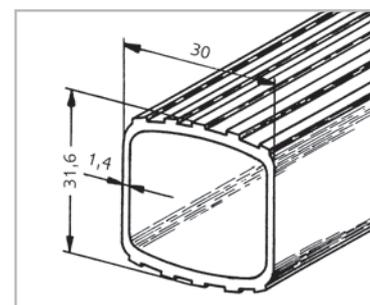





Anwendungsbeispiel: Ortsfeste Leitern für eine Großbrauerei

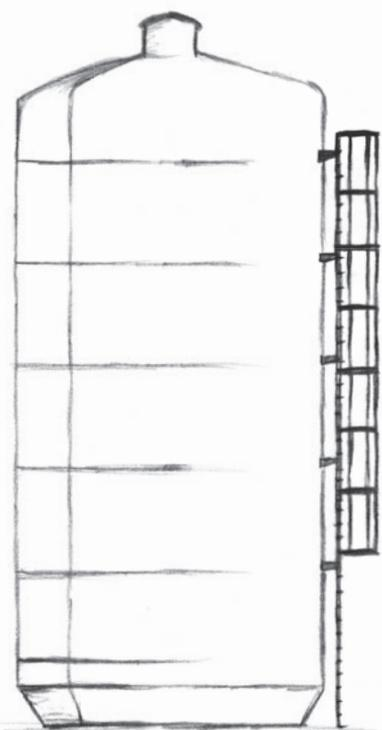

Aufgabenstellung

Ausstattung der Silotankanlage einer französischen Großbrauerei zu Wartungszwecken mit diversen Zugängen zu den Silodächern sowie unkomplizierten und sicheren Verbindungen zwischen den einzelnen Silotürmen.

Lösung

Für die spezifischen Anforderungen des Kunden lieferten wir ein speziell abgestimmtes System von **ortsfesten Steigleitern und Laufstegen**, das den Aufstieg auf die Silodächer von verschiedenen Aufstiegsseiten und den einfachen und sicheren Übergang zu allen Fermentiersilos ermöglicht. Umlaufplattformen um die Mannlöcher der Silos gewährleisten besonderen Komfort und Sicherheit bei der Wartung. Die statischen Begebenheiten und die Belastbarkeit der Dächer wurden in Abstimmung mit dem beauftragten Silo- und Tankanlagenhersteller in vollem Umfang berücksichtigt. Die ortsfesten Leitern erfüllen die europäische Norm EN ISO 14122-4 sowie die französische Norm NF E85-016.

Technische Daten

Ortsfeste Leitern	
Verbaute Leiterteile (insgesamt):	29,2 m Länge
Verbauter Rückenschutz (insgesamt):	27,8 m Länge
Längste verbaute Steigleiter:	13,3 m Länge
Laufsteganlage	
Verbaute Steg-Lauffläche (insgesamt):	19,0 m Länge
Verbaute Lauffläche als Umlaufplattformen der Mannlöcher (insgesamt):	48,0 m Länge
Breite der Lauffläche:	800 mm
Ausführung:	Rutschhemmender Alu-Belag



Anwendungsbeispiel: Ortsfeste Leitern in einem Wasserkraftwerk



Aufgabenstellung

Austausch des veralteten Steiganlagenbestandes eines Wasserkraftwerks für den Zugang zu den maschinellen Anlagen und zu Wartungszwecken am Gebäude im Hinblick auf die Anpassung der Anlage an die aktuellen Normen EN ISO 14122-4 und DIN 18799-1 unter Berücksichtigung der vorhandenen komplexen Baustruktur des Kraftwerks unter Tage.

Lösung

Das Wasserkraftwerk wurde mit mehreren ortsfesten Leitern aus dem Hause Himmelsbach ausgestattet, wovon jede einzelne speziell an die jeweilige Baustruktur ihrer Positionierung angepasst wurde. Die Bauweise des Kraftwerks unter Tage in einen Berg hinein erforderte beispielsweise die Montage einer ortsfesten Leiter in geneigter Lage, um die schräge Bergwand zu überwinden. **Begrenzte Raumverhältnisse** auf Grund zu umsteigender Wasserturbinen verlangten eine passgenaue Planung. Die Adaption der ortsfesten Leitern an die räumlichen Möglichkeiten und die Verbindung der neuen Steigleitern mit bereits vorhandenen Laufsteganlagen wurden zu voller Zufriedenheit des Kunden und hinsichtlich sämtlicher Anforderungen der aktuell gültigen Normen erfüllt.

Technische Daten

Verbaute Leiterteile (insgesamt):	21,2 m Länge
Verbauter Rückenschutz (insgesamt):	12,8 m Länge
Längste verbaute Steigleiter:	7,3 m Länge
Neigungswinkel einer ortsfesten Leiter:	7,5°
Besonderheiten:	Begrenzte räumliche Möglichkeiten

Übersicht der Normen

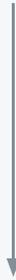
<p>Nach welcher Norm muss die ortsfeste Steigleiter ausgewählt werden?</p>	 <p>DIN 18799-1 Als Wartungsleiter eines Gebäudes</p>			 <p>DIN 14094-1 Als Notleiter / Feuerleiter / Fluchtweg</p>	 <p>EN ISO 14122-4 Als Zugang zu Maschinen und maschinellen Anlagen (auch bei Gebäuden als Teil einer Produktionsanlage)</p>
<p>Wer benutzt die Leiter? (Mindestqualifikation)</p>	 <p>Personenkreis A Ungeübte Personen (z. B. Privatpersonen, Hausmeister) ohne Erfahrung mit Steigschutz</p>	 <p>Personenkreis B Wenig geübte Personen mit Erfahrung mit Steigschutz</p>	 <p>Personenkreis C Geübte Personen (z. B. Schornsteinbauer, Antennenbauer, usw.)</p>		
<p>Max. zulässige Gesamtsteighöhe (S)</p>	25,0 m	50,0 m	unbegrenzt	unbegrenzt	unbegrenzt
<p>Rückenschutz notwendig ab Gesamtsteighöhe (S)</p>	S > 5,0 m	S > 5,0 m	S > 5,0 m	S > 3,0 m	S > 3,0 m
<p>Abstand vom Boden bis Beginn Rückenschutz</p>	2,2 – 3,0 m	2,2 – 3,0 m	2,2 – 3,0 m	2,2 – 3,0 m	2,2 – 3,0 m
<p>Max. Länge eines Leiterzuges</p>	10,0 m	10,0 m	10,0 m	6,0 m bei S > 10,0 m 10,0 m bei S ≤ 10,0 m	6,0 m bei S > 10,0 m 10,0 m bei S ≤ 10,0 m
<p>Max. Abstand der Ruhepodeste</p>	6,0 m bei S > 10,0 m	6,0 m bei S > 10,0 m 10,0 m bei S > 25,0 m	S ≤ 50,0 m: entfällt, wenn am oberen Ende vorhanden S > 50,0 m: 25,0 m	6,0 m	6,0 m
<p>Besonderheiten</p>	keine	keine	keine	abschließbarer Einstieg nicht zulässig	Ausstieg mit Durchgangssperre und Geländer erforderlich (siehe Seite 167)
<p>Arbeitsmedizinische Voruntersuchung</p>	erforderlich bei Steighöhe > 10,0 m	erforderlich	erforderlich	nicht erforderlich	erforderlich

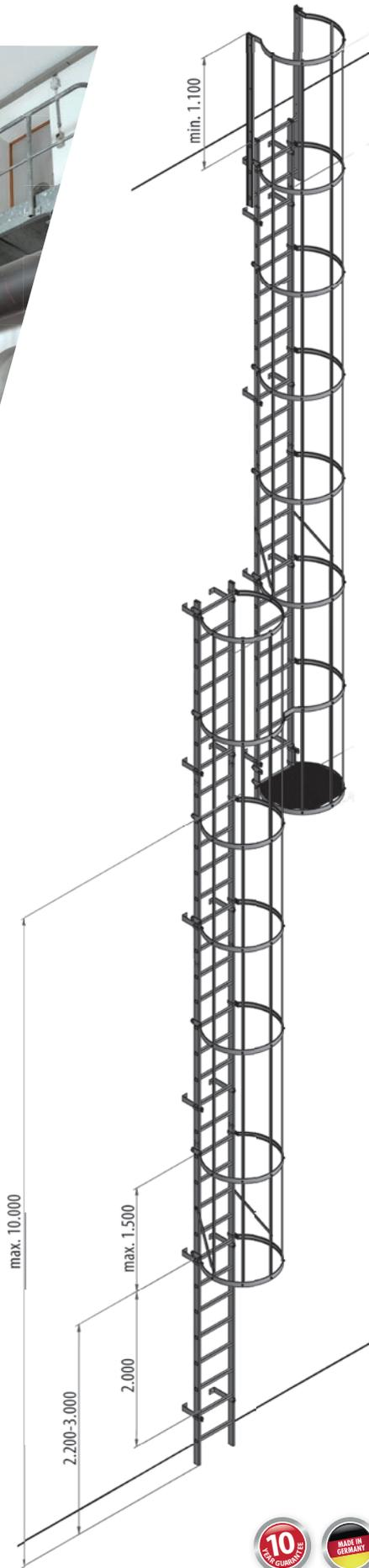

DIN 18799-1 Typischer Anwendungsfall: Leiter zur Wartung eines Gebäudes

- › Die oberste Sprosse muss auf Ausstiegsniveau liegen.
- › Ab einer Steighöhe von 10.000 mm ist die Leiter mit Versetzung auszuführen. Die max. Länge eines Leiterzuges darf dabei 10.000 mm nicht überschreiten, bei über 6.000 mm ist zusätzlich ein Zwischenboden als Ruhepodest einzuplanen.
- › Die Anordnung der Versetzungen ist in gleichmäßigen Abständen vorgesehen, kann jedoch auf Anfrage oder über den Online-Konfigurator auch in anderer Höhe eingeplant werden.
- › Abstand von der Sprossenvorderkante der Leiter zur Wand muss mindestens 150 mm betragen.

Ausnahmeregelung:

- › Sind aus baulichen Gründen keine Versetzungen möglich, darf die Leiter auch über 10.000 mm hinaus einzügig ausgeführt werden. In diesem Fall muss die Versetzung durch ein Ruhepodest ersetzt werden.

Ausstieg:

- › Die Distanz zwischen Steigleiter und Ausstiegsebene darf max. 75 mm betragen. Dies ist bei einem Standardwandabstand, Leiter zu Gebäude, von 210 mm mit einem Ausstiegstritt gelöst.

Befestigung:

- › Die Standardwandbefestigung hat einen Abstand von Holmachse zu Gebäude von 210 mm.
- › Je nach Wandabstand stehen auch andere Befestigungsmöglichkeiten zur Verfügung.
- › Der Abstand zwischen den einzelnen Befestigungen darf 2.000 mm nicht überschreiten. Sie sind vorzugsweise direkt unterhalb der Sprossen anzubringen.

Rückenschutz:

- › Abstand vom untersten Rückenschutzring bis zum Boden 2.200 mm bis 3.000 mm.
- › Rückenschutz erforderlich ab Steighöhe 5.000 mm.



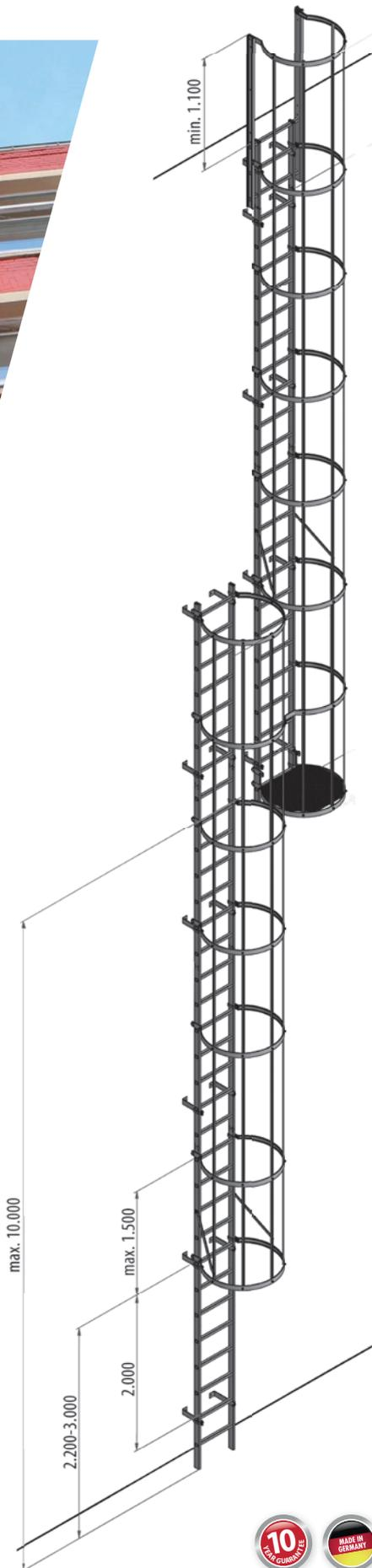

DIN 14094-1 Typischer Anwendungsfall: Notleiter bzw. Feuerleiter als 2. Rettungsweg

- › Ab einer Steighöhe von 10.000 mm ist die Leiter mit Versetzung auszuführen. Die max. Länge eines Leiterzuges darf dabei 6.000 mm nicht überschreiten.
- › Abstand von der Sprossenvorderkante der Leiter zur Wand muss mindestens 150 mm betragen.

Ausstieg:

- › Die Distanz zwischen Steigleiter und Ausstiegsebene darf max. 75 mm betragen. Dies ist bei einem Standardwandabstand, Leiter zu Gebäude, von 210 mm mit einem Ausstiegstritt gelöst.

Befestigung:

- › Die Standardwandbefestigung hat einen Abstand von Holmachse zu Gebäude von 210 mm.
- › Je nach Wandabstand stehen auch andere Befestigungsmöglichkeiten zur Verfügung.
- › Der Abstand zwischen den einzelnen Befestigungen darf 2.000 mm nicht überschreiten. Sie sind vorzugsweise direkt unterhalb der Sprossen anzubringen.

Rückenschutz:

- › Abstand vom untersten Rückenschutzring bis zum Boden 2.200 mm bis 3.000 mm.
- › Rückenschutz erforderlich ab Steighöhe 3.000 mm.

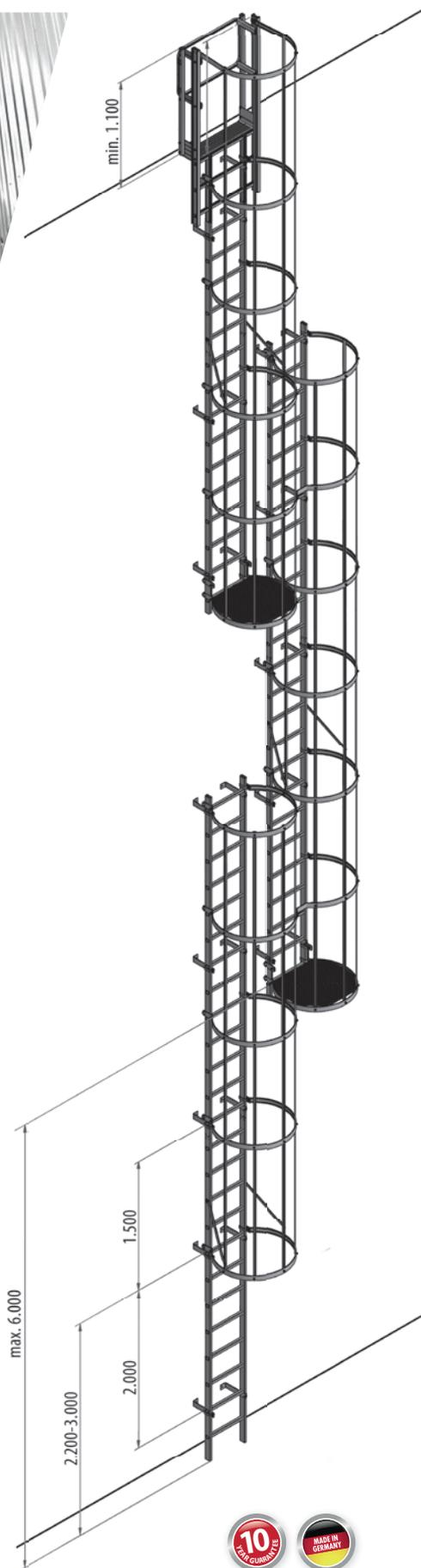

EN ISO 14122-4

Typischer Anwendungsfall: Leiter zur Wartung einer maschinellen Anlage

- › Oberste Sprosse muss auf dem Niveau der Ausstiegsfläche abschließen.
- › Ab einer Steighöhe von 10.000 mm ist die Leiter mit Versetzung auszuführen. Die max. Länge eines Leiterzuges darf dabei 6.000 mm nicht überschreiten.
- › Die Anordnung der Versetzungen ist in gleichmäßigen Abständen vorgesehen, kann jedoch auf Anfrage oder über den Online-Konfigurator auch in anderer Höhe eingeplant werden.
- › Abstand von der Sprossenvorderkante der Leiter zur Wand muss mindestens 150 mm betragen.

Ausstieg:

- › Nach EN ISO 14122-4 muss die Ausstiegsstelle dem höchsten Sicherheitsanspruch gerecht werden. Der Ausstieg ist mit einer selbstschließenden Durchgangssperre zu sichern, die Distanz zwischen Leiter und Gebäude darf max. 75 mm betragen. Dies ist bei einem Standardwandabstand, Leiter zu Gebäude, von 210 mm mit einem Ausstiegstritt gelöst.
- › Der Ausstiegsholm muss mit einem auf beiden Seiten 1.500 mm langen Geländer an der Ausstiegsfläche verbunden werden.
- › Es kann auch auf unser mitgeliefertes Geländer verzichtet werden, wenn eine Möglichkeit zur Verbindung an ein bauseitiges Geländer besteht.

Befestigung:

- › Die Standardwandbefestigung hat einen Abstand von Holmachse zu Gebäude von 210 mm.
- › Je nach Wandabstand stehen auch andere Befestigungsmöglichkeiten zur Verfügung.
- › Der Abstand zwischen den einzelnen Befestigungen darf 2.000 mm nicht überschreiten. Sie sind vorzugsweise unterhalb der Sprossen anzubringen.

Rückenschutz:

- › Abstand vom untersten Rückenschutzring bis zum Boden 2.200 mm bis 3.000 mm.
- › Rückenschutz erforderlich ab Steighöhe 3.000 mm.

Individuell angepasste Steigleiteranlagen

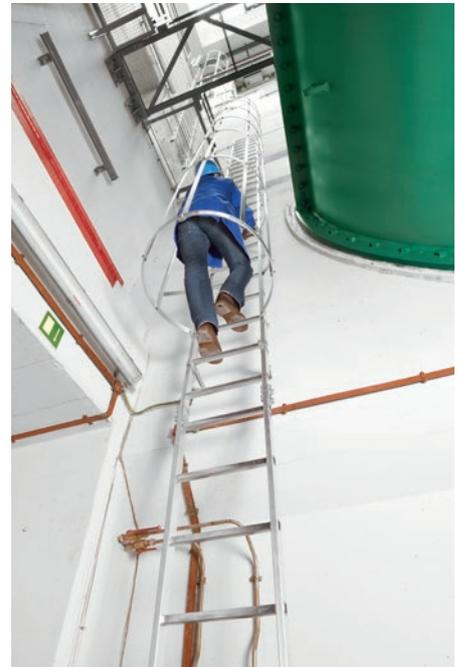

Himmelsbach Project

**Persönlich.
Intelligent.
Zuverlässig.**



TREPPEN, BÜHNEN UND PODESTE

Das Himmelsbach-Baukastensystem	Seite 230
Stationäre Treppen	Seite 232
Fahrbare Podesttreppen	Seite 240
Stationäre Überstiege	Seite 244
Stufenaufstiege	Seite 248
Zubehör und Ersatzteile für Treppen, Bühnen und Podeste ...	Seite 249
Himmelsbach Project	Seite 250
Himmelsbach Project Anwendungsbeispiele	Seite 252





Das Himmelsbach-Baukastensystem – individuell in der Lösung, Standard im Detail.

Ein System – viele Lösungen

Treppen, Bühnen und Podeste nach Maß entwickeln und fertigen wir auf Basis unseres bewährten Baukastensystems. Das Himmelsbach-Baukastensystem bietet die Möglichkeit, Ihre Anforderungen an individuelle Lösungen in der Steigtechnik kostengünstig, kompakt und schnell zu lösen.

Unser Standard – Ihr Vorteil

- › Standardisierte, auswechselbare Komponenten (praxiserprobt und bewährt).
- › Schraubverbindungen statt Schweißen: Austausch von Komponenten und Reparaturen jederzeit möglich und kostengünstig.
- › Höchste Stabilität und Funktionalität durch speziell konzipierte Aluminium-Strangpressprofile.
- › Entwicklung und Fertigung nach bzw. in Anlehnung an die Vorschriften der DGUV-Information 208-011 und EN ISO 14122.

Sie benötigen etwas Besonderes?

Häufig können standardisierte Treppen, Bühnen und Podeste die individuellen Anforderungen nicht abdecken.

Auf Basis unseres Baukastensystems konzipieren und liefern wir Ihnen passgenaue, durchdachte Sonderkonstruktionen zum sicheren Arbeiten in der Höhe. Eine Auswahl an Projekten stellen wir Ihnen ab Seite 252 vor.

Unser Team von Himmelsbach ist Ihr zuverlässiger Projekt- und Entwicklungspartner für intelligente und maßgeschneiderte Steigtechnik-Lösungen.

Stationäre Treppen ohne Podest

- › von 45° bis 60° Treppenneigung
- › Handlauf einseitig/beidseitig
- › Stufenbreite 600, 800, 1.000 mm
- › unterschiedliche Höhenvarianten möglich

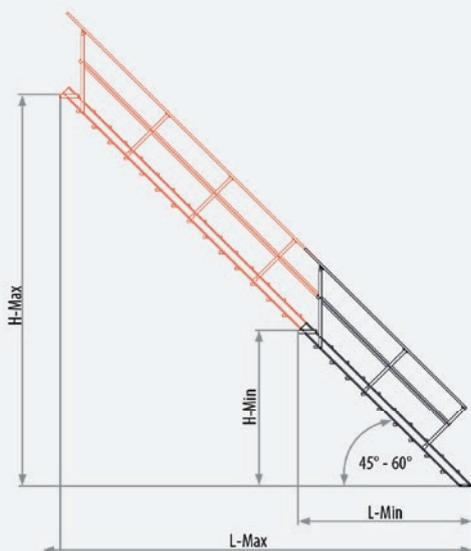

Stationäre Treppen mit Podest

- › von 45° bis 60° Treppenneigung
- › Handlauf einseitig/beidseitig
- › Stufenbreite 600, 800, 1.000 mm
- › Podestlänge 500 – 2.500 mm (je nach Höhe und Länge des Podestes müssen zusätzliche Abstützungen geplant werden)
- › unterschiedliche Höhenvarianten möglich

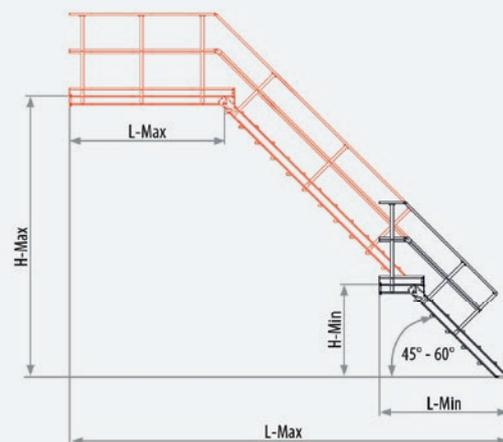

Stationäre Überstiege

- › von 45° bis 60° Treppenneigung
- › Handlauf einseitig/beidseitig
- › Stufenbreite 600, 800, 1.000 mm
- › Überstieglänge 500 – 2.500 mm (je nach Höhe und Länge des Überstieges müssen zusätzliche Abstützungen geplant werden)
- › unterschiedliche Höhenvarianten möglich

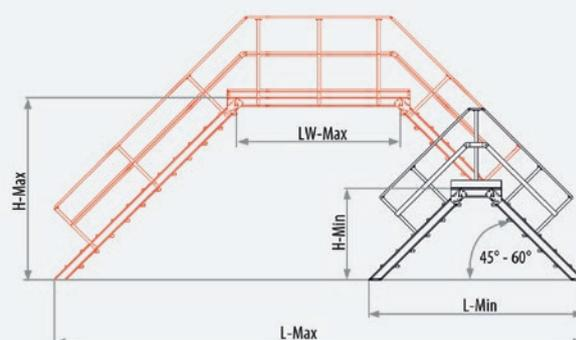



Stufenvarianten



- Standard:**
Aluminium-Profilstufen gerieft
- › geschlossen rutschhemmende Riefung
 - › Stufentiefen 200/250 mm
 - › Rutschhemmungsklasse R11

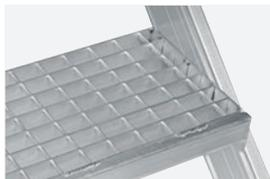

- Alternativ:**
Aluminium-Gitterroststufen
- › Maschenweite 30×30 mm
 - › Stufentiefen 240/270 mm
 - › Rutschhemmung bis Klasse R 13 möglich

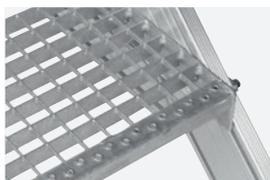

- Alternativ:**
Stahl-Gitterroststufen verzinkt
- › Maschenweite 30×30 mm
 - › Stufentiefen 240/270 mm
 - › Rutschhemmung bis Klasse R 13 möglich

Empfehlung der BG: Bei Verwendung im Freien empfehlen die Berufsgenossenschaften die Verwendung von Stufen aus Aluminium- oder Stahl-Gitterrosten.

Details



Ergonomisch geformter Handlauf



Stützenbefestigung im Schraubkanal



Stützenbefestigung variabel

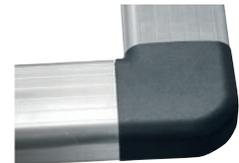

Eckverbinder



Verbindungswinkel im Unterbau



Verbindungsplatten, variable Winkel



Handlaufverbinder/Knieleistenverbinder



Geländerbefestigungsvarianten



- Standard:**
Geschraubtes Geländer
- › mit Fußleiste



- Alternativ:**
Gestecktes Geländer
- › mit Fußleiste, Aufnahme-
maschen, gesichertem
Absteckbolzen und Sicherungs-
splint



- Alternativ:**
Klappbares Geländer
- › mit Fußleiste, Befestigungs-
winkel, gesichertem
Absteckbolzen und
Sicherungsplint



Hinweis:
Diese Treppen sind nach EN ISO 14122-3 (ortsfeste Zugänge zu maschinellen Anlagen) gefertigt und nicht für Wohngebäude zugelassen! Die Befestigungsmittel zur stationären Montage der Treppen/Podesttreppen/Überstiege müssen bauseits bereitgestellt werden und befinden sich nicht im Lieferumfang.



2211 Treppe stationär ohne Podest, Treppenneigung 45°

- › Stufenbreite wahlweise 600, 800 oder 1.000 mm.
- › Bei Zugängen zu Maschinen oder maschinellen Anlagen ist eine Stufenbreite von 600 mm nur in Ausnahmefällen zulässig.
- › Alu-Profilstufen 250 mm tief, alternativ Alu- oder Stahl-Gitterroststufen 240 mm tief gegen Mehrpreis.
- › Serienmäßig mit einem Handlauf, links montiert, auf Wunsch auch rechts montierbar. Zweiter Handlauf gegen Mehrpreis erhältlich.
- › Bei Zugängen zu Maschinen oder maschinellen Anlagen ist ein beidseitiger Handlauf zwingend erforderlich, sofern die Distanz zum Objekt mehr als 120 mm beträgt.
- › Standardausführung mit 2 Wandbefestigungswinkeln oben und Bodenwinkeln unten, auf Wunsch oben mit Einhängehaken oder Aufhängewinkel gegen Mehrpreis.
- › Äußere Treppenbreite einschließlich einseitigem Handlauf = Stufenbreite + 100 mm bzw. Stufenbreite + 150 mm bei beidseitigem Handlauf.
- › Zwischenabmessungen zum Preis der nächst höheren Stufenzahl.
- › Zulässige Belastung der Stufen 150 kg, zulässige Gesamtbelastung 150 kg/m² (max. 300 kg).
- › Benutzung nur durch 1 Person zulässig.
- › Keine Lagerware, Fertigung erfolgt auftragsbezogen.
- › Der Versand erfolgt in werkseitig vormontierten Baugruppen.



Empfohlenes Zubehör:

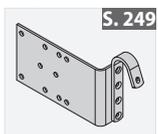

S. 249

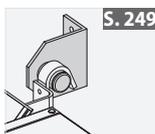

S. 249

Einhängehakenset

Aufhängungsset

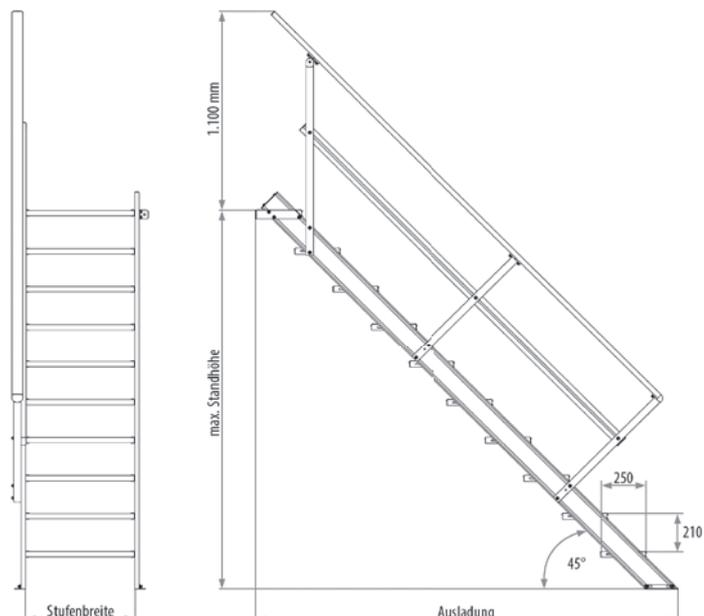

Stufenbreite 600 mm

Stufenzahl	4	5	6	7	8	9	10	11
max. Standhöhe (ca. m)	0,84	1,05	1,26	1,47	1,68	1,89	2,10	2,31
Ausladung (ca. m)	1,06	1,27	1,48	1,69	1,90	2,11	2,32	2,53
Gewicht (ca. kg)	19,0	23,0	26,0	29,0	33,0	37,0	40,0	44,0
Best.-Nr.	22110604	22110605	22110606	22110607	22110608	22110609	22110610	22110611
Preis ohne MwSt. €	677,00	782,00	889,00	976,00	1.079,00	1.215,00	1.314,00	1.434,00
Best.-Nr. Handlauf rechts	0053244	0053655	0053657	0053900	0053902	0053904	0053906	0053908
Mehrpreis für zweiten Handlauf €	181,00	187,00	193,00	198,00	205,00	211,00	218,00	223,00

Stufenzahl	12	13	14	15	16	17	18	19
max. Standhöhe (ca. m)	2,52	2,73	2,94	3,15	3,36	3,57	3,78	3,99
Ausladung (ca. m)	2,74	2,95	3,16	3,37	3,58	3,79	4,00	4,21
Gewicht (ca. kg)	47,0	51,0	54,0	57,0	61,0	64,0	68,0	72,0
Best.-Nr.	22110612	22110613	22110614	22110615	22110616	22110617	22110618	22110619
Preis ohne MwSt. €	1.558,00	1.682,00	1.805,00	1.929,00	2.097,00	2.213,00	2.333,00	2.632,00
Best.-Nr. Handlauf rechts	0053910	0053912	0054452	0054453	0054456	0054457	0054470	0054471
Mehrpreis für zweiten Handlauf €	235,00	241,00	253,00	266,00	277,00	290,00	301,00	323,00

Stufenbreite 800 mm

Stufenzahl	4	5	6	7	8	9	10	11
max. Standhöhe (ca. m)	0,84	1,05	1,26	1,47	1,68	1,89	2,10	2,31
Ausladung (ca. m)	1,06	1,27	1,48	1,69	1,90	2,11	2,32	2,53
Gewicht (ca. kg)	21,0	26,0	29,0	33,0	37,0	42,0	45,0	50,0
Best.-Nr.	22110804	22110805	22110806	22110807	22110808	22110809	22110810	22110811
Preis ohne MwSt. €	722,00	839,00	949,00	1.061,00	1.173,00	1.289,00	1.398,00	1.526,00
Best.-Nr. Handlauf rechts	0053244	0053655	0053657	0053900	0053902	0053904	0053906	0053908
Mehrpreis für zweiten Handlauf €	181,00	187,00	193,00	198,00	205,00	211,00	218,00	223,00

Stufenzahl	12	13	14	15	16	17	18	19
max. Standhöhe (ca. m)	2,52	2,73	2,94	3,15	3,36	3,57	3,78	3,99
Ausladung (ca. m)	2,74	2,95	3,16	3,37	3,58	3,79	4,00	4,21
Gewicht (ca. kg)	53,0	58,0	61,0	65,0	69,0	73,0	77,0	82,0
Best.-Nr.	22110812	22110813	22110814	22110815	22110816	22110817	22110818	22110819
Preis ohne MwSt. €	1.665,00	1.778,00	1.915,00	2.084,00	2.226,00	2.347,00	2.458,00	2.629,00
Best.-Nr. Handlauf rechts	0053910	0053912	0054452	0054453	0054456	0054457	0054470	0054471
Mehrpreis für zweiten Handlauf €	235,00	241,00	253,00	266,00	277,00	290,00	301,00	323,00

Stufenbreite 1.000 mm

Stufenzahl	4	5	6	7	8	9	10	11
max. Standhöhe (ca. m)	0,84	1,05	1,26	1,47	1,68	1,89	2,10	2,31
Ausladung (ca. m)	1,06	1,27	1,48	1,69	1,90	2,11	2,32	2,53
Gewicht (ca. kg)	23,0	28,0	32,0	36,0	41,0	46,0	50,0	55,0
Best.-Nr.	22111004	22111005	22111006	22111007	22111008	22111009	22111010	22111011
Preis ohne MwSt. €	776,00	893,00	1.007,00	1.117,00	1.228,00	1.362,00	1.478,00	1.622,00
Best.-Nr. Handlauf rechts	0053244	0053655	0053657	0053900	0053902	0053904	0053906	0053908
Mehrpreis für zweiten Handlauf €	181,00	187,00	193,00	198,00	205,00	211,00	218,00	223,00

Stufenzahl	12	13	14	15	16	17	18	19
max. Standhöhe (ca. m)	2,52	2,73	2,94	3,15	3,36	3,57	3,78	3,99
Ausladung (ca. m)	2,74	2,95	3,16	3,37	3,58	3,79	4,00	4,21
Gewicht (ca. kg)	59,0	64,0	68,0	72,0	77,0	81,0	86,0	91,0
Best.-Nr.	22111012	22111013	22111014	22111015	22111016	22111017	22111018	22111019
Preis ohne MwSt. €	1.734,00	1.843,00	2.003,00	2.146,00	2.289,00	2.419,00	2.546,00	2.715,00
Best.-Nr. Handlauf rechts	0053910	0053912	0054452	0054453	0054456	0054457	0054470	0054471
Mehrpreis für zweiten Handlauf €	235,00	241,00	253,00	266,00	277,00	290,00	301,00	323,00

Mehrpreis Alu- oder Stahl-Gitterroststufen/Stufe

Stufenbreite (mm)	600	800	1000
Alu €	62,00	100,00	138,00
Stahl €	13,40	15,60	25,50



2210 Treppenleiter stationär ohne Podest, Treppenneigung 60°

- › Stufenbreite wahlweise 600, 800 oder 1.000 mm.
- › Bei Zugängen zu Maschinen oder maschinellen Anlagen ist eine Stufenbreite von 600 mm nur in Ausnahmefällen zulässig.
- › Alu-Profilstufen 200 mm tief, alternativ Alu- oder Stahl-Gitterroststufen 240 mm tief gegen Mehrpreis.
- › Serienmäßig mit einem Handlauf, links montiert, auf Wunsch auch rechts montierbar. Zweiter Handlauf gegen Mehrpreis erhältlich.
- › Bei Zugängen zu Maschinen oder maschinellen Anlagen ist ein beidseitiger Handlauf zwingend erforderlich, sofern die Distanz zum Objekt mehr als 120 mm beträgt.
- › Standardausführung mit 2 Wandbefestigungswinkeln oben und Bodenwinkeln unten, auf Wunsch oben mit Einhängehaken oder Aufschlagwinkel gegen Mehrpreis.
- › Äußere Treppenbreite einschließlich einseitigem Handlauf = Stufenbreite + 100 mm bzw. Stufenbreite + 150 mm bei beidseitigem Handlauf.
- › Zwischenabmessungen zum Preis der nächst höheren Stufenzahl.
- › Zulässige Belastung der Stufen 150 kg, zulässige Gesamtbelastung 150 kg/m² (max. 300 kg).
- › Benutzung nur durch 1 Person zulässig.
- › Keine Lagerware, Fertigung erfolgt auftragsbezogen.
- › Der Versand erfolgt in werkseitig vormontierten Baugruppen.



Hinweis:
Diese Treppen sind in Anlehnung an EN ISO 14122-3 (orts feste Zugänge zu maschinellen Anlagen) gefertigt und nicht für Wohngebäude zugelassen! Die Befestigungsmittel zur stationären Montage der Treppen/Podesttreppen/Überstiege müssen bauseits bereitgestellt werden und befinden sich nicht im Lieferumfang.

In Anlehnung an EN ISO 14122 sind aus Sicherheitsgründen grundsätzlich Treppen mit 45° Neigung vorzuziehen. Wenn die örtlichen Gegebenheiten aus Platzgründen dies nicht ermöglichen oder die Treppe eher selten benutzt wird kann eine Treppen neigung von 60° gewählt werden.

Empfohlenes Zubehör:

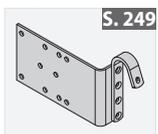

Einhängehakenset

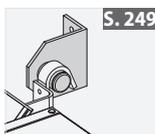

Aufhängungsset

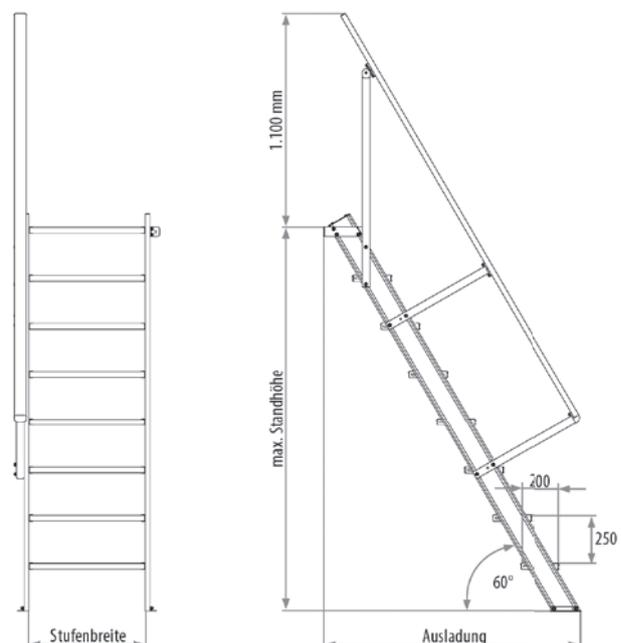

Stufenbreite 600 mm

G

Stufenzahl	4	5	6	7	8	9	10	11	12
max. Standhöhe (ca. m)	1,00	1,25	1,50	1,75	2,00	2,25	2,50	2,75	3,00
Ausladung (ca. m)	0,75	0,89	1,04	1,19	1,33	1,48	1,62	1,76	1,91
Gewicht (ca. kg)	13,0	16,0	19,0	22,0	25,0	28,0	31,0	34,0	36,0
Best.-Nr.	22100604	22100605	22100606	22100607	22100608	22100609	22100610	22100611	22100612
Preis ohne MwSt. €	586,00	681,00	767,00	879,00	990,00	1.091,00	1.226,00	1.330,00	1.429,00
Best.-Nr. Handlauf rechts	0053383	0053645	0052984	0053094	0052985	0053083	0052986	0053260	0052987
Mehrpreis für zweiten Handlauf €	156,00	162,00	170,00	176,00	181,00	187,00	193,00	198,00	205,00
Stufenzahl	13*	14*	15*	16*	17*	18*	19*	20*	
max. Standhöhe (ca. m)	3,25	3,50	3,75	4,00	4,25	4,50	4,75	5,00	
Ausladung (ca. m)	2,05	2,20	2,34	2,49	2,63	2,77	2,92	3,06	
Gewicht (ca. kg)	39,0	41,0	44,0	49,0	52,0	55,0	58,0	61,0	
Best.-Nr.	22100613	22100614	22100615	22100616	22100617	22100618	22100619	22100620	
Preis ohne MwSt. €	1.529,00	1.626,00	1.740,00	1.848,00	2.021,00	2.217,00	2.379,00	2.586,00	
Best.-Nr. Handlauf rechts	0053646	0053107	0053647	0053111	0053087	0053648	0053649	0053650	
Mehrpreis für zweiten Handlauf €	211,00	218,00	223,00	229,00	235,00	245,00	262,00	274,00	

Stufenbreite 800 mm

Stufenzahl	4	5	6	7	8	9	10	11	12
max. Standhöhe (ca. m)	1,00	1,25	1,50	1,75	2,00	2,25	2,50	2,75	3,00
Ausladung (ca. m)	0,75	0,89	1,04	1,19	1,33	1,48	1,62	1,76	1,91
Gewicht (ca. kg)	16,0	19,0	22,0	25,0	29,0	32,0	36,0	39,0	42,0
Best.-Nr.	22100804	22100805	22100806	22100807	22100808	22100809	22100810	22100811	22100812
Preis ohne MwSt. €	633,00	747,00	865,00	939,00	1.064,00	1.184,00	1.305,00	1.429,00	1.544,00
Best.-Nr. Handlauf rechts	0053383	0053645	0052984	0053094	0052985	0053083	0052986	0053260	0052987
Mehrpreis für zweiten Handlauf €	156,00	162,00	170,00	176,00	181,00	187,00	193,00	198,00	205,00
Stufenzahl	13*	14*	15*	16*	17*	18*	19*	20*	
max. Standhöhe (ca. m)	3,25	3,50	3,75	4,00	4,25	4,50	4,75	5,00	
Ausladung (ca. m)	2,05	2,20	2,34	2,49	2,63	2,77	2,92	3,06	
Gewicht (ca. kg)	45,0	48,0	52,0	55,0	59,0	62,0	66,0	68,0	
Best.-Nr.	22100813	22100814	22100815	22100816	22100817	22100818	22100819	22100820	
Preis ohne MwSt. €	1.650,00	1.755,00	1.879,00	1.992,00	2.184,00	2.396,00	2.570,00	2.795,00	
Best.-Nr. Handlauf rechts	0053646	0053107	0053647	0053111	0053087	0053648	0053649	0053650	
Mehrpreis für zweiten Handlauf €	211,00	218,00	223,00	229,00	235,00	245,00	262,00	274,00	

Stufenbreite 1.000 mm

Stufenzahl	4	5	6	7	8	9	10	11	12
max. Standhöhe (ca. m)	1,00	1,25	1,50	1,75	2,00	2,25	2,50	2,75	3,00
Ausladung (ca. m)	0,75	0,89	1,04	1,19	1,33	1,48	1,62	1,76	1,91
Gewicht (ca. kg)	19,0	22,0	25,0	28,0	32,0	35,0	40,0	43,0	47,0
Best.-Nr.	22101004	22101005	22101006	22101007	22101008	22101009	22101010	22101011	22101012
Preis ohne MwSt. €	687,00	782,00	897,00	1.006,00	1.152,00	1.269,00	1.393,00	1.462,00	1.579,00
Best.-Nr. Handlauf rechts	0053383	0053645	0052984	0053094	0052985	0053083	0052986	0053260	0052987
Mehrpreis für zweiten Handlauf €	156,00	162,00	170,00	176,00	181,00	187,00	193,00	198,00	205,00
Stufenzahl	13*	14*	15*	16*	17*	18*	19*	20*	
max. Standhöhe (ca. m)	3,25	3,50	3,75	4,00	4,25	4,50	4,75	5,00	
Ausladung (ca. m)	2,05	2,20	2,34	2,49	2,63	2,77	2,92	3,06	
Gewicht (ca. kg)	50,0	53,0	56,0	59,0	62,0	65,0	68,0	71,0	
Best.-Nr.	22101013	22101014	22101015	22101016	22101017	22101018	22101019	22101020	
Preis ohne MwSt. €	1.687,00	1.798,00	1.923,00	2.041,00	2.264,00	2.486,00	2.667,00	2.907,00	
Best.-Nr. Handlauf rechts	0053646	0053107	0053647	0053111	0053087	0053648	0053649	0053650	
Mehrpreis für zweiten Handlauf €	211,00	218,00	223,00	229,00	235,00	245,00	262,00	274,00	

* Über 3 m Standhöhe ist laut EN ISO 14122 ein Zwischenpodest von mindestens 1 m Länge notwendig. Den Mehrpreis erhalten Sie auf Anfrage.

Mehrpreis Alu- oder Stahl-Gitterroststufen/Stufe

Stufenbreite (mm)	600	800	1.000
Alu €	57,00	91,00	126,00
Stahl €	12,30	14,60	23,50



2221 Treppe stationär mit Podest, Treppen­neigung 45°

- › Stufenbreite wahlweise 600, 800 oder 1.000 mm.
- › Bei Zugängen zu Maschinen oder maschinellen Anlagen ist eine Stufenbreite von 600 mm nur in Ausnahmefällen zulässig.
- › Alu-Profilstufen 250 mm tief, alternativ Alu- oder Stahl-Gitterroststufen 240 mm tief gegen Mehrpreis.
- › Serienmäßig mit einem Handlauf, links montiert, auf Wunsch auch rechts montierbar. Zweiter Handlauf gegen Mehrpreis erhältlich.
- › Bei Zugängen zu Maschinen oder maschinellen Anlagen ist ein beidseitiger Handlauf zwingend erforderlich, sofern die Distanz zum Objekt mehr als 120 mm beträgt.
- › Geländer an der Plattform 1.100 mm hoch mit Knie- und Fußleiste.
- › Podestlänge 500 mm. Verlängerung bei Alu-Profilstufen und Gitterrostplattformen jeweils im Raster von 500 mm. Bei Verwendung von Alu-Warzenblech (Riffelblech) sind Zwischenabmessungen realisierbar. Podestlängen sind in freitragender Ausführung begrenzt auf 2.500 mm.
- › Standardausführung mit 2 Wandbefestigungswinkeln oben und Bodenwinkeln unten, auf Wunsch oben mit Einhängehaken oder Aufgelagewinkel gegen Mehrpreis.
- › Bei seitlicher Wandmontage sind Dreieckskonsole zu verwenden (siehe Seite 193), Podestausstieg wahlweise links oder rechts.
- › Äußere Treppenbreite einschließlich einseitigem Handlauf = Stufenbreite + 100 mm bzw. Stufenbreite + 150 mm bei beidseitigem Handlauf.
- › Zwischenabmessungen zum Preis der nächst höheren Stufenzahl.
- › Zulässige Belastung der Stufen 150 kg, zulässige Gesamtbelastung 150 kg/m² (max. 300 kg).
- › Benutzung nur durch 1 Person zulässig.
- › Keine Lagerware, Fertigung erfolgt auftragsbezogen.
- › Der Versand erfolgt in werkseitig vormontierten Baugruppen.



Hinweis:
Diese Treppen sind nach EN ISO 14122-3 (orts feste Zugänge zu maschinellen Anlagen) gefertigt und nicht für Wohngebäude zugelassen! Die Befestigungsmittel zur stationären Montage der Treppen/Podesttreppen/Überstiege müssen bauseits bereitgestellt werden und befinden sich nicht im Lieferumfang.



Empfohlenes Zubehör:



S. 249

Stirnseitiges Geländer



S. 249

Dreieckskonsole

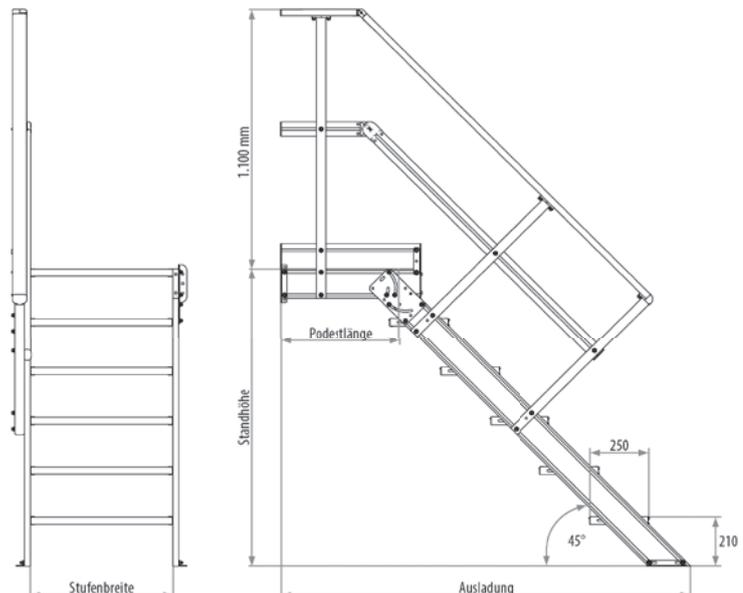

Stufenbreite 600 mm

G

Stufenzahl inkl. Plattform	4	5	6	7	8	9	10	11
Standhöhe (ca. m)	0,84	1,05	1,26	1,47	1,68	1,89	2,10	2,31
Ausladung (ca. m)	1,31	1,52	1,73	1,94	2,15	2,36	2,57	2,78
Gewicht (ca. kg)	27,0	30,0	34,0	37,0	40,0	45,0	48,0	51,0
Best.-Nr.	22210604	22210605	22210606	22210607	22210608	22210609	22210610	22210611
Preis ohne MwSt. €	1.051,00	1.181,00	1.307,00	1.458,00	1.603,00	1.735,00	1.870,00	1.984,00
Best.-Nr. Handlauf rechts	0054771	0054772	0054773	0054774	0054775	0054776	0054777	0054778
Mehrpreis für zweiten Handlauf €	193,00	198,00	205,00	211,00	217,00	222,00	229,00	235,00

Stufenzahl inkl. Plattform	12	13	14	15	16	17	18	19
Standhöhe (ca. m)	2,52	2,73	2,94	3,15	3,36	3,57	3,78	3,99
Ausladung (ca. m)	2,99	3,20	3,41	3,62	3,83	4,04	4,25	4,46
Gewicht (ca. kg)	55,0	58,0	62,0	65,0	68,0	72,0	75,0	79,0
Best.-Nr.	22210612	22210613	22210614	22210615	22210616	22210617	22210618	22210619
Preis ohne MwSt. €	2.105,00	2.213,00	2.265,00	2.377,00	2.487,00	2.594,00	2.762,00	2.918,00
Best.-Nr. Handlauf rechts	0054779	0054780	0054781	0054782	0054783	0054784	0054785	0054786
Mehrpreis für zweiten Handlauf €	248,00	255,00	267,00	280,00	292,00	303,00	315,00	338,00

Stufenbreite 800 mm

Stufenzahl inkl. Plattform	4	5	6	7	8	9	10	11
Standhöhe (ca. m)	0,84	1,05	1,26	1,47	1,68	1,89	2,10	2,31
Ausladung (ca. m)	1,31	1,52	1,73	1,94	2,15	2,36	2,57	2,78
Gewicht (ca. kg)	29,0	33,0	37,0	41,0	44,0	50,0	53,0	57,0
Best.-Nr.	22210804	22210805	22210806	22210807	22210808	22210809	22210810	22210811
Preis ohne MwSt. €	1.126,00	1.216,00	1.345,00	1.501,00	1.651,00	1.787,00	1.926,00	2.043,00
Best.-Nr. Handlauf rechts	0054771	0054772	0054773	0054774	0054775	0054776	0054777	0054778
Mehrpreis für zweiten Handlauf €	193,00	198,00	205,00	211,00	217,00	222,00	229,00	235,00

Stufenzahl inkl. Plattform	12	13	14	15	16	17	18	19
Standhöhe (ca. m)	2,52	2,73	2,94	3,15	3,36	3,57	3,78	3,99
Ausladung (ca. m)	2,99	3,20	3,41	3,62	3,83	4,04	4,25	4,46
Gewicht (ca. kg)	61,0	65,0	69,0	73,0	76,0	81,0	84,0	89,0
Best.-Nr.	22210812	22210813	22210814	22210815	22210816	22210817	22210818	22210819
Preis ohne MwSt. €	2.169,00	2.282,00	2.332,00	2.448,00	2.562,00	2.715,00	2.845,00	3.006,00
Best.-Nr. Handlauf rechts	0054779	0054780	0054781	0054782	0054783	0054784	0054785	0054786
Mehrpreis für zweiten Handlauf €	248,00	255,00	267,00	280,00	292,00	303,00	315,00	338,00

Stufenbreite 1.000 mm

Stufenzahl inkl. Plattform	4	5	6	7	8	9	10	11
Standhöhe (ca. m)	0,84	1,05	1,26	1,47	1,68	1,89	2,10	2,31
Ausladung (ca. m)	1,31	1,52	1,73	1,94	2,15	2,36	2,57	2,78
Gewicht (ca. kg)	31,0	35,0	40,0	44,0	48,0	54,0	58,0	62,0
Best.-Nr.	22211004	22211005	22211006	22211007	22211008	22211009	22211010	22211011
Preis ohne MwSt. €	1.162,00	1.269,00	1.398,00	1.560,00	1.714,00	1.857,00	2.001,00	2.122,00
Best.-Nr. Handlauf rechts	0054771	0054772	0054773	0054774	0054775	0054776	0054777	0054778
Mehrpreis für zweiten Handlauf €	193,00	198,00	205,00	211,00	217,00	222,00	229,00	235,00

Stufenzahl inkl. Plattform	12	13	14	15	16	17	18	19
Standhöhe (ca. m)	2,52	2,73	2,94	3,15	3,36	3,57	3,78	3,99
Ausladung (ca. m)	2,99	3,20	3,41	3,62	3,83	4,04	4,25	4,46
Gewicht (ca. kg)	67,0	71,0	76,0	80,0	84,0	89,0	93,0	98,0
Best.-Nr.	22211012	22211013	22211014	22211015	22211016	22211017	22211018	22211019
Preis ohne MwSt. €	2.252,00	2.370,00	2.421,00	2.543,00	2.661,00	2.819,00	2.954,00	3.124,00
Best.-Nr. Handlauf rechts	0054779	0054780	0054781	0054782	0054783	0054784	0054785	0054786
Mehrpreis für zweiten Handlauf €	248,00	255,00	267,00	280,00	292,00	303,00	315,00	338,00

Mehrpreis Plattformverlängerung inkl. Geländerverlängerung/Geländer

Stufenbreite (mm)	bei einseitigem Handlauf			bei beidseitigem Handlauf		
	600	800	1.000	600	800	1.000
Alu-Profilstufen je 500 mm €	191,00	199,00	219,00	313,00	321,00	340,00
Alu-Gitterroststufen je 500 mm €	270,00	299,00	331,00	389,00	421,00	449,00
Stahl-Gitterroststufen je 500 mm €	222,00	238,00	261,00	342,00	359,00	383,00

Mehrpreis Alu- oder Stahl-Gitterroststufen/Stufe

Stufenbreite (mm)	600	800	1.000
	Alu €	62,00	100,00
Stahl €	13,40	15,60	25,50



Hinweis:
Diese Treppen sind in Anlehnung an EN ISO 14122-3 (orts-feste Zugänge zu maschinellen Anlagen) gefertigt und nicht für Wohngebäude zugelassen! Die Befestigungsmittel zur stationären Montage der Treppen/Podesttreppen/Überstiege müssen bauseits bereitgestellt werden und befinden sich nicht im Lieferumfang.

In Anlehnung an EN ISO 14122 sind aus Sicherheitsgründen grundsätzlich Treppen mit 45° Neigung vorzuziehen. Wenn die örtlichen Gegebenheiten aus Platzgründen dies nicht ermöglichen oder die Treppe eher selten benutzt wird kann eine Treppenneigung von 60° gewählt werden.



2220 Treppenleiter stationär mit Podest, Treppenneigung 60°

- › Stufenbreite wahlweise 600, 800 oder 1.000 mm.
- › Bei Zugängen zu Maschinen oder maschinellen Anlagen ist eine Stufenbreite von 600 mm nur in Ausnahmefällen zulässig.
- › Alu-Profilstufen 200 mm tief, alternativ Alu- oder Stahl-Gitterroststufen 240 mm tief gegen Mehrpreis.
- › Serienmäßig mit einem Handlauf, links montiert, auf Wunsch auch rechts montierbar. Zweiter Handlauf gegen Mehrpreis erhältlich.
- › Bei Zugängen zu Maschinen oder maschinellen Anlagen ist ein beidseitiger Handlauf zwingend erforderlich, sofern die Distanz zum Objekt mehr als 120 mm beträgt.
- › Geländer an der Plattform 1.100 mm hoch mit Knie- und Fußleiste.
- › Podestlänge 500 mm. Verlängerung bei Alu-Profilstufen und Gitterrostplattformen jeweils im Raster von 500 mm. Bei Verwendung von Alu-Warzenblech (Riffelblech) sind Zwischenabmessungen realisierbar. Podestlängen sind in freitragender Ausführung begrenzt auf 2.500 mm.
- › Standardausführung mit 2 Wandbefestigungswinkeln oben und Bodenwinkeln unten, auf Wunsch oben mit Einhängehaken oder Auflagewinkel gegen Mehrpreis.
- › Bei seitlicher Wandmontage sind Dreieckskonsole zu verwenden (siehe Seite 193), Podestausstieg wahlweise links oder rechts.
- › Äußere Treppenbreite einschließlich einseitigem Handlauf = Stufenbreite+100 mm bzw. Stufenbreite+150 mm bei beidseitigem Handlauf.
- › Zwischenabmessungen zum Preis der nächst höheren Stufenzahl.
- › Zulässige Belastung der Stufen 150 kg, zulässige Gesamtbelastung 150 kg/m² (max. 300 kg).
- › Benutzung nur durch 1 Person zulässig.
- › Keine Lagerware, Fertigung erfolgt auftragsbezogen.
- › Der Versand erfolgt in werkseitig vormontierten Baugruppen.



Empfohlenes Zubehör:



S. 249

Stirnseitiges Geländer

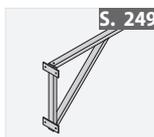

S. 249

Dreieckskonsole

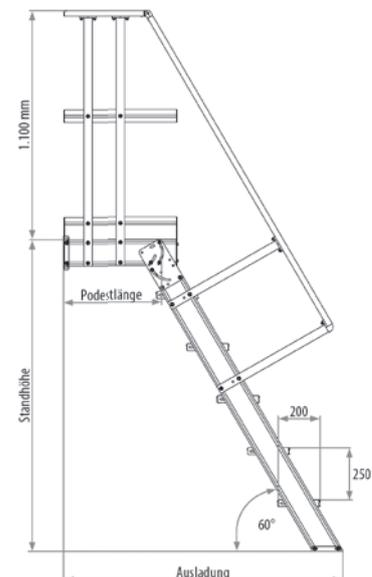
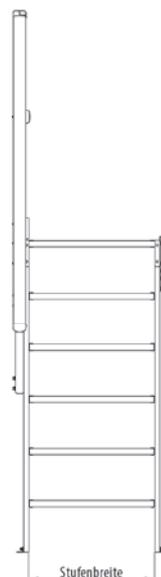

Stufenbreite 600 mm

Stufenzahl inkl. Plattform	4	5	6	7	8	9	10	11	12
Standhöhe (ca. m)	1,00	1,25	1,50	1,75	2,00	2,25	2,50	2,75	3,00
Ausladung (ca. m)	1,05	1,19	1,34	1,48	1,63	1,77	1,92	2,06	2,20
Gewicht (ca. kg)	22,0	24,0	27,0	30,0	34,0	36,0	39,0	42,0	45,0
Best.-Nr.	22200604	22200605	22200606	22200607	22200608	22200609	22200610	22200611	22200612
Preis ohne MwSt. €	1.006,00	1.123,00	1.218,00	1.320,00	1.410,00	1.503,00	1.609,00	1.701,00	1.778,00
Best.-Nr. Handlauf rechts	0054787	0054788	0054789	0054790	0054791	0054792	0054793	0054794	0054795
Mehrpreis für zweiten Handlauf €	169,00	175,00	181,00	187,00	193,00	198,00	205,00	211,00	219,00

Stufenzahl inkl. Plattform	13*	14*	15*	16*	17*	18*	19*	20*	21*
Standhöhe (ca. m)	3,25	3,50	3,75	4,00	4,25	4,50	4,75	5,00	5,25
Ausladung (ca. m)	2,35	2,49	2,64	2,78	2,93	3,07	3,21	3,36	3,50
Gewicht (ca. kg)	48,0	51,0	54,0	57,0	60,0	62,0	65,0	68,0	71,0
Best.-Nr.	22200613	22200614	22200615	22200616	22200617	22200618	22200619	22200620	22200621
Preis ohne MwSt. €	1.878,00	1.979,00	2.075,00	2.181,00	2.304,00	2.474,00	2.674,00	2.757,00	2.891,00
Best.-Nr. Handlauf rechts	0054796	0054797	0054798	0054799	0054800	0054801	0054802	0054803	0054804
Mehrpreis für zweiten Handlauf €	224,00	231,00	238,00	245,00	251,00	258,00	276,00	288,00	293,00

Stufenbreite 800 mm

Stufenzahl inkl. Plattform	4	5	6	7	8	9	10	11	12
Standhöhe (ca. m)	1,00	1,25	1,50	1,75	2,00	2,25	2,50	2,75	3,00
Ausladung (ca. m)	1,05	1,19	1,34	1,48	1,63	1,77	1,92	2,06	2,20
Gewicht (ca. kg)	25,0	27,0	30,0	33,0	38,0	40,0	44,0	47,0	51,0
Best.-Nr.	22200804	22200805	22200806	22200807	22200808	22200809	22200810	22200811	22200812
Preis ohne MwSt. €	1.067,00	1.178,00	1.269,00	1.365,00	1.461,00	1.572,00	1.672,00	1.776,00	1.874,00
Best.-Nr. Handlauf rechts	0054787	0054788	0054789	0054790	0054791	0054792	0054793	0054794	0054795
Mehrpreis für zweiten Handlauf €	169,00	175,00	181,00	187,00	193,00	198,00	205,00	211,00	219,00

Stufenzahl inkl. Plattform	13*	14*	15*	16*	17*	18*	19*	20*	21*
Standhöhe (ca. m)	3,25	3,50	3,75	4,00	4,25	4,50	4,75	5,00	5,25
Ausladung (ca. m)	2,35	2,49	2,64	2,78	2,93	3,07	3,21	3,36	3,50
Gewicht (ca. kg)	54,0	57,0	61,0	64,0	67,0	70,0	74,0	77,0	80,0
Best.-Nr.	22200813	22200814	22200815	22200816	22200817	22200818	22200819	22200820	22200821
Preis ohne MwSt. €	1.960,00	2.079,00	2.169,00	2.268,00	2.395,00	2.572,00	2.780,00	2.867,00	3.005,00
Best.-Nr. Handlauf rechts	0054796	0054797	0054798	0054799	0054800	0054801	0054802	0054803	0054804
Mehrpreis für zweiten Handlauf €	224,00	231,00	238,00	245,00	251,00	258,00	276,00	288,00	293,00

Stufenbreite 1.000 mm

Stufenzahl inkl. Plattform	4	5	6	7	8	9	10	11	12
Standhöhe (ca. m)	1,00	1,25	1,50	1,75	2,00	2,25	2,50	2,75	3,00
Ausladung (ca. m)	1,05	1,19	1,34	1,48	1,63	1,77	1,92	2,06	2,20
Gewicht (ca. kg)	28,0	30,0	33,0	36,0	41,0	44,0	48,0	52,0	56,0
Best.-Nr.	22201004	22201005	22201006	22201007	22201008	22201009	22201010	22201011	22201012
Preis ohne MwSt. €	1.096,00	1.221,00	1.321,00	1.443,00	1.534,00	1.626,00	1.755,00	1.870,00	1.951,00
Best.-Nr. Handlauf rechts	0054787	0054788	0054789	0054790	0054791	0054792	0054793	0054794	0054795
Mehrpreis für zweiten Handlauf €	169,00	175,00	181,00	187,00	193,00	198,00	205,00	211,00	219,00

Stufenzahl inkl. Plattform	13*	14*	15*	16*	17*	18*	19*	20*	21*
Standhöhe (ca. m)	3,25	3,50	3,75	4,00	4,25	4,50	4,75	5,00	5,25
Ausladung (ca. m)	2,35	2,49	2,64	2,78	2,93	3,07	3,21	3,36	3,50
Gewicht (ca. kg)	60,0	63,0	67,0	71,0	74,0	78,0	82,0	85,0	89,0
Best.-Nr.	22201013	22201014	22201015	22201016	22201017	22201018	22201019	22201020	22201021
Preis ohne MwSt. €	2.037,00	2.138,00	2.232,00	2.332,00	2.464,00	2.648,00	2.860,00	2.951,00	3.090,00
Best.-Nr. Handlauf rechts	0054796	0054797	0054798	0054799	0054800	0054801	0054802	0054803	0054804
Mehrpreis für zweiten Handlauf €	224,00	231,00	238,00	245,00	251,00	258,00	276,00	288,00	293,00

* Über 3 m Standhöhe ist laut EN ISO 14122 ein Zwischenpodest von mindestens 1 m Länge notwendig. Den Mehrpreis erhalten Sie auf Anfrage.

Mehrpreis Plattformverlängerung inkl. Geländerverlängerung/Geländer

Stufenbreite (mm)	bei einseitigem Handlauf			bei beidseitigem Handlauf		
	600	800	1.000	600	800	1.000
Alu-Profilstufen je 500 mm €	191,00	199,00	219,00	313,00	321,00	340,00
Alu-Gitterroststufen je 500 mm €	270,00	299,00	331,00	389,00	421,00	449,00
Stahl-Gitterroststufen je 500 mm €	222,00	238,00	261,00	342,00	359,00	383,00

Mehrpreis Alu- oder Stahl-Gitterroststufen/Stufe

Stufenbreite (mm)	600	800	1.000
	Alu €	57,00	91,00
Stahl €	12,30	14,60	23,50



2231 Podesttreppe fahrbar, Treppenneigung 45° nach DIN EN 131-7

- › Stufenbreite wahlweise 600, 800 oder 1.000 mm.
- › Alu-Profilstufen 250 mm tief, alternativ Alu- oder Stahl-Gitterroststufen 240 mm tief gegen Mehrpreis.
- › Serienmäßig mit beidseitigem Handlauf.
- › Geländer am Podest 1.100 mm hoch mit Knie- und Fußleiste.
- › Podestlänge 500 mm. Verlängerung bei Alu-Profilstufen und Gitterrostplattformen jeweils im Raster von 500 mm. Bei Verwendung von Alu-Warzenblech (Riffelblech) sind Zwischenabmessungen realisierbar.
- › Stirnseitiger oder seitlicher Ausstieg auf Anfrage.
- › Fahrwerk am Steigteil = Lenkrollen Ø 125 mm mit Feststeller, Fahrwerk am Stützteil = Fahrbalken mit Bockrollen Ø 160 mm.
- › Äußere Treppenbreite einschließlich beidseitigem Handlauf = Stufenbreite+ 150 mm.
- › Spielarme Lagerung der Rollen, dadurch äußerst sicherer Stand.
- › Zulässige Gesamtbelastung 150 kg.
- › Benutzung nur durch 1 Person zulässig.
- › Keine Lagerware, Fertigung erfolgt auftragsbezogen.
- › Der Versand erfolgt in werkseitig vormontierten Baugruppen.

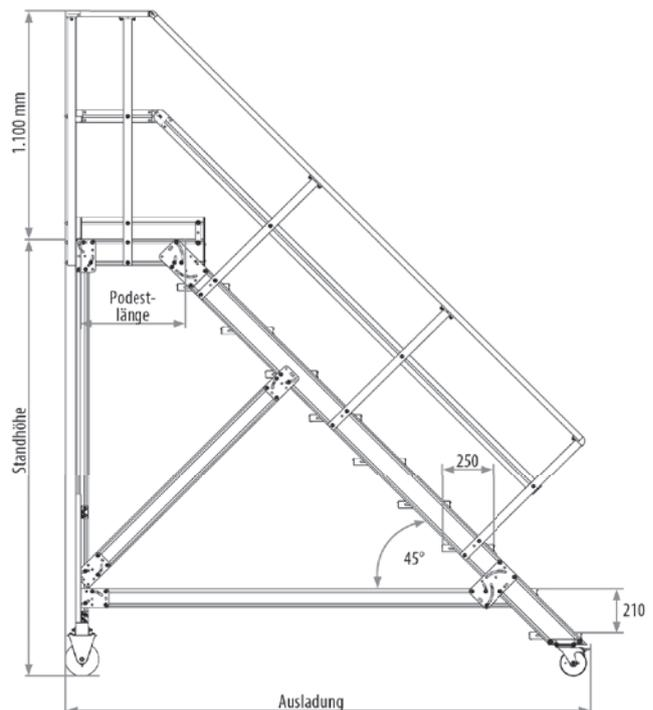
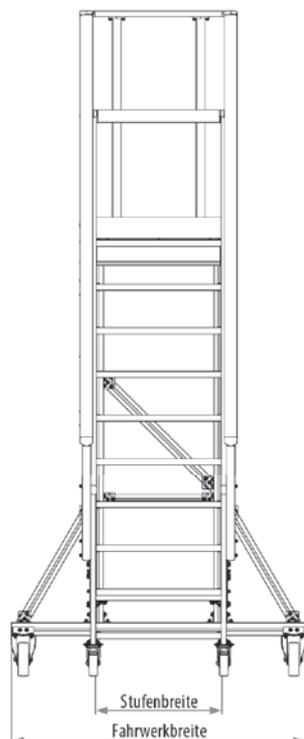
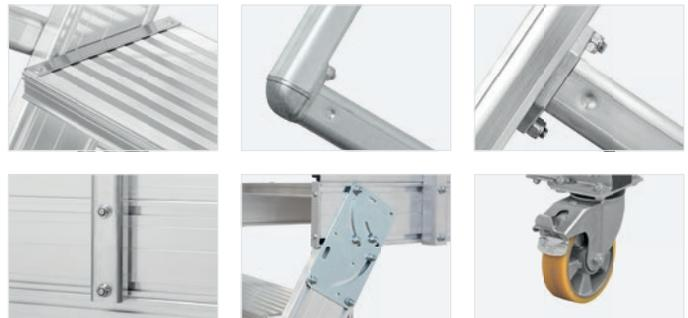

Empfohlenes Zubehör:

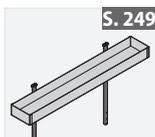

Werkzeugablageschale

Stufenbreite 600 mm

Stufenzahl inkl. Plattform	4	6	8	10	12	14	16	18
Standhöhe (ca. m)	0,84	1,26	1,68	2,10	2,52	2,94	3,36	3,78
Reichhöhe (ca. m)	2,84	3,26	3,68	4,10	4,52	4,94	5,36	5,78
Fahrwerkbreite (ca. m)	1,00	1,00	1,00	1,40	1,60	2,00	2,20	2,20
Ausladung (ca. m)	1,62	1,92	2,21	2,51	2,81	3,11	3,40	3,70
Gewicht (ca. kg)	57,0	75,0	88,0	114,0	122,0	141,0	155,0	173,0
Best.-Nr.	22310604	22310606	22310608	22310610	22310612	22310614	22310616	22310618
Preis ohne MwSt. €	2.356,00	2.698,00	3.060,00	3.554,00	3.912,00	4.373,00	4.670,00	5.004,00

Stufenbreite 800 mm

Stufenzahl inkl. Plattform	4	6	8	10	12	14	16	18
Standhöhe (ca. m)	0,84	1,26	1,68	2,10	2,52	2,94	3,36	3,78
Reichhöhe (ca. m)	2,84	3,26	3,68	4,10	4,52	4,94	5,36	5,78
Fahrwerkbreite (ca. m)	1,00	1,00	1,00	1,40	1,60	1,60	2,00	2,20
Ausladung (ca. m)	1,62	1,92	2,21	2,51	2,81	3,11	3,40	3,70
Gewicht (ca. kg)	62,0	81,0	95,0	114,0	131,0	151,0	167,0	183,0
Best.-Nr.	22310804	22310806	22310808	22310810	22310812	22310814	22310816	22310818
Preis ohne MwSt. €	2.416,00	2.813,00	3.230,00	3.702,00	4.103,00	4.523,00	4.963,00	5.343,00

Stufenbreite 1.000 mm

Stufenzahl inkl. Plattform	4	6	8	10	12	14	16	18
Standhöhe (ca. m)	0,84	1,26	1,68	2,10	2,52	2,94	3,36	3,78
Reichhöhe (ca. m)	2,84	3,26	3,68	4,10	4,52	4,94	5,36	5,78
Fahrwerkbreite (ca. m)	1,20	1,20	1,20	1,40	1,40	1,60	2,00	2,20
Ausladung (ca. m)	1,62	1,92	2,21	2,51	2,81	3,11	3,40	3,70
Gewicht (ca. kg)	66,0	86,0	103,0	121,0	139,0	160,0	176,0	198,0
Best.-Nr.	22311004	22311006	22311008	22311010	22311012	22311014	22311016	22311018
Preis ohne MwSt. €	2.566,00	2.987,00	3.430,00	3.911,00	4.353,00	4.738,00	5.265,00	5.686,00

Erläuterung zu Standhöhe und Reichhöhe siehe Seite 7.

Mehrpreis Plattformverlängerung inkl. Geländerverlängerung/Geländer

Stufenbreite (mm)	bei beidseitigem Handlauf		
	600	800	1.000
Alu-Profilstufen je 500 mm €	313,00	321,00	340,00
Alu-Gitterroststufen je 500 mm €	389,00	421,00	449,00
Stahl-Gitterroststufen je 500 mm €	342,00	359,00	383,00

Mehrpreis Alu- oder Stahl-Gitterroststufen/Stufe

Stufenbreite (mm)	600	800	1.000
Alu €	62,00	100,00	138,00
Stahl €	13,40	15,60	25,50



2230 Podesttreppe fahrbar, Treppeneigung 60° nach DIN EN 131-7

- › Stufenbreite wahlweise 600, 800 oder 1.000 mm.
- › Alu-Profilstufen 200 mm tief, alternativ Alu- oder Stahl-Gitterroststufen 240 mm tief gegen Mehrpreis.
- › Serienmäßig mit beidseitigem Handlauf.
- › Geländer am Podest 1.100 mm hoch mit Knie- und Fußleiste.
- › Podestlänge 500 mm. Verlängerung bei Alu-Profilstufen und Gitterrostplattformen jeweils im Raster von 500 mm. Bei Verwendung von Alu-Warzenblech (Riffelblech) sind Zwischenabmessungen realisierbar.
- › Stirnseitiger oder seitlicher Ausstieg auf Anfrage.
- › Fahrwerk am Steigteil = Lenkrollen Ø 125 mm mit Feststeller, Fahrwerk am Stützteil = Fahrbalken mit Bockrollen Ø 160 mm.
- › Äußere Treppenbreite einschließlich beidseitigem Handlauf = Stufenbreite+150 mm.
- › Spielarme Lagerung der Rollen, dadurch äußerst sicherer Stand.
- › Gesamtbelastung 150 kg.
- › Benutzung nur durch 1 Person zulässig.
- › Keine Lagerware, Fertigung erfolgt auftragsbezogen.
- › Der Versand erfolgt in werkseitig vormontierten Baugruppen.

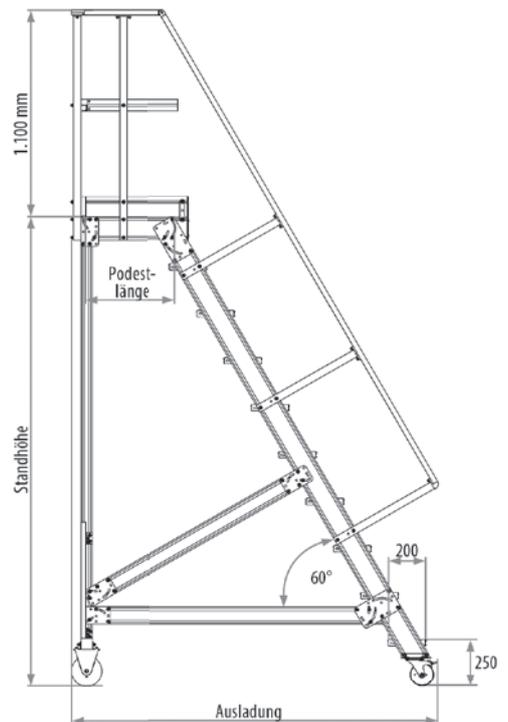
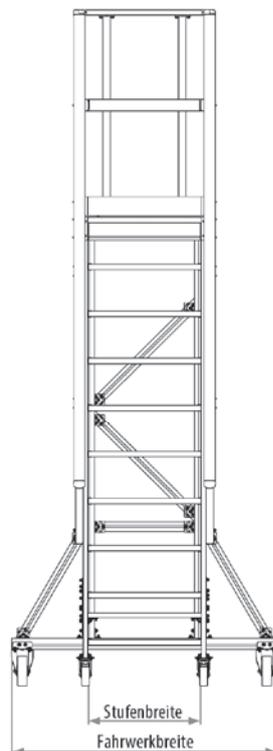

Empfohlenes Zubehör:



Werkzeugablagerschale

Stufenbreite 600 mm

Stufenzahl inkl. Plattform	4	6	8	10	12	14	16
Standhöhe (ca. m)	1,00	1,50	2,00	2,50	3,00	3,50	4,00
Reichhöhe (ca. m)	3,00	3,50	4,00	4,50	5,00	5,50	6,00
Fahrwerkbreite (ca. m)	1,00	1,00	1,20	1,40	1,60	1,60	1,80
Ausladung (ca. m)	1,08	1,37	1,66	1,94	2,23	2,52	2,81
Gewicht (ca. kg)	53,0	66,0	81,0	96,0	110,0	126,0	139,0
Best.-Nr.	22300604	22300606	22300608	22300610	22300612	22300614	22300616
Preis ohne MwSt. €	2.114,00	2.485,00	2.880,00	3.212,00	3.575,00	3.936,00	4.298,00

Stufenbreite 800 mm

Stufenzahl inkl. Plattform	4	6	8	10	12	14	16
Standhöhe (ca. m)	1,00	1,50	2,00	2,50	3,00	3,50	4,00
Reichhöhe (ca. m)	3,00	3,50	4,00	4,50	5,00	5,50	6,00
Fahrwerkbreite (ca. m)	1,00	1,00	1,20	1,40	1,60	1,60	1,80
Ausladung (ca. m)	1,08	1,37	1,66	1,94	2,23	2,52	2,81
Gewicht (ca. kg)	58,0	74,0	87,0	104,0	118,0	135,0	149,0
Best.-Nr.	22300804	22300806	22300808	22300810	22300812	22300814	22300816
Preis ohne MwSt. €	2.210,00	2.575,00	2.951,00	3.330,00	3.703,00	4.069,00	4.446,00

Stufenbreite 1.000 mm

Stufenzahl inkl. Plattform	4	6	8	10	12	14	16
Standhöhe (ca. m)	1,00	1,50	2,00	2,50	3,00	3,50	4,00
Reichhöhe (ca. m)	3,00	3,50	4,00	4,50	5,00	5,50	6,00
Fahrwerkbreite (ca. m)	1,20	1,20	1,20	1,40	1,60	1,60	1,80
Ausladung (ca. m)	1,08	1,37	1,66	1,94	2,23	2,52	2,81
Gewicht (ca. kg)	61,0	79,0	93,0	110,0	124,0	144,0	159,0
Best.-Nr.	22301004	22301006	22301008	22301010	22301012	22301014	22301016
Preis ohne MwSt. €	2.329,00	2.668,00	3.031,00	3.403,00	3.787,00	4.177,00	4.562,00

Erläuterung zu Standhöhe und Reichhöhe siehe Seite 7.

Mehrpreis Plattformverlängerung inkl. Geländerverlängerung/Geländer

	bei beidseitigem Handlauf		
Stufenbreite (mm)	600	800	1.000
Alu-Profilstufen je 500 mm €	313,00	321,00	340,00
Alu-Gitterroststufen je 500 mm €	389,00	421,00	449,00
Stahl-Gitterroststufen je 500 mm €	342,00	359,00	383,00

Mehrpreis Alu- oder Stahl-Gitterroststufen/Stufe

Stufenbreite (mm)	600	800	1.000
Alu €	57,00	91,00	126,00
Stahl €	12,30	14,60	23,50



Hinweis:
Bitte beachten Sie, dass die Überstiege des Typs 2240/2241 stets fix montiert werden müssen.



2241 Überstieg stationär, Treppeneneigung 45°

- › Stufenbreite wahlweise 600, 800 oder 1.000 mm.
- › Bei Zugängen zu Maschinen oder maschinellen Anlagen ist eine Stufenbreite von 600 mm nur in Ausnahmefällen zulässig.
- › Alu-Profilstufen 250 mm tief, alternativ Alu- oder Stahl-Gitterroststufen 240 mm tief gegen Mehrpreis.
- › Serienmäßig mit einem Handlauf, links montiert, auf Wunsch auch rechts montierbar. Zweiter Handlauf gegen Mehrpreis erhältlich.
- › Bei Zugängen zu Maschinen oder maschinellen Anlagen ist ein beidseitiger Handlauf zwingend erforderlich, sofern die Distanz zum Objekt mehr als 120 mm beträgt
- › Geländer an der Plattform 1.100 mm hoch mit Knie- und Fußleiste.
- › Podestlänge 500 mm. Verlängerung bei Alu-Profilstufen und Gitterrostplattformen jeweils im Raster von 500 mm. Bei Verwendung von Alu-Warzenblech (Riffelblech) sind Zwischenabmessungen realisierbar.
- › Lichte Weite = Podestlänge - 175 mm.
- › Podestlängen sind in freitragender Ausführung begrenzt.
- › Standardausführung mit Bodenwinkel unten, Bodenverschraubung zwingend.
- › Äußere Treppenbreite einschließlich einseitigem Handlauf = Stufenbreite + 100 mm bzw. Stufenbreite + 150 mm bei beidseitigem Handlauf.
- › Zwischenabmessungen zum Preis der nächst höheren Stufenzahl.
- › Zulässige Belastung der Stufen 150 kg, zulässige Gesamtbelastung 150 kg/m² (max. 300 kg).
- › Benutzung nur durch 1 Person zulässig.
- › Keine Lagerware, Fertigung erfolgt auftragsbezogen.
- › Der Versand erfolgt in werkseitig vormontierten Baugruppen.

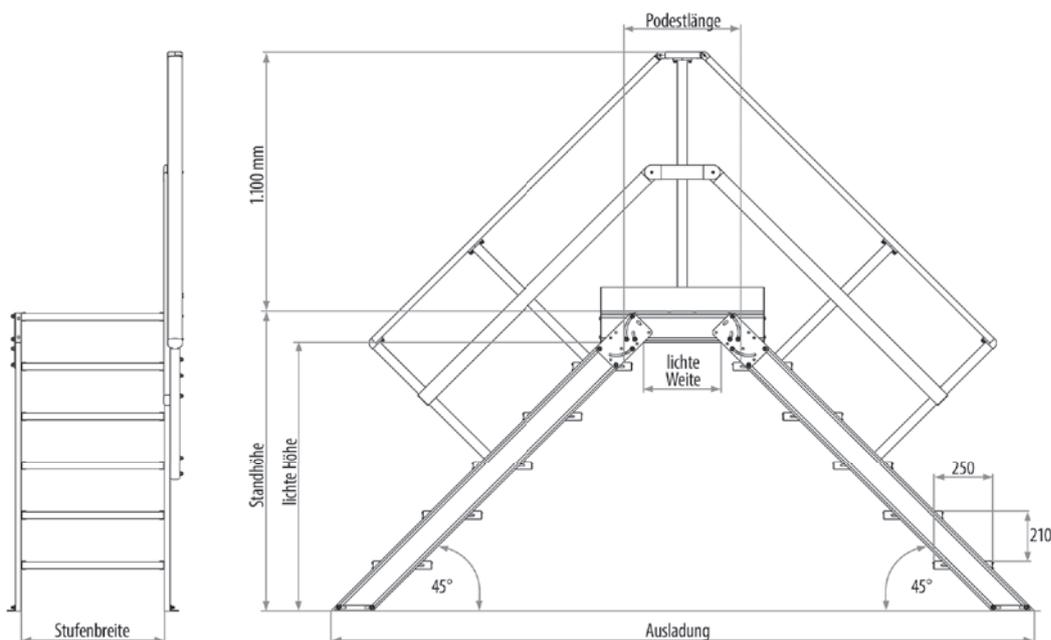

Stufenbreite 600 mm

Stufenzahl inkl. Plattform	3	4	5	6	7	8	9	10	11
Standhöhe (ca. m)	0,63	0,84	1,05	1,26	1,47	1,68	1,89	2,10	2,31
lichte Höhe (ca. m)	0,51	0,72	0,93	1,14	1,35	1,56	1,77	1,98	2,19
Ausladung (ca. m)	1,70	2,12	2,54	2,96	3,38	3,80	4,22	4,64	5,06
Gewicht (ca. kg)	36,0	42,0	49,0	56,0	63,0	72,0	78,0	85,0	92,0
Best.-Nr.	22410603	22410604	22410605	22410606	22410607	22410608	22410609	22410610	22410611
Preis ohne MwSt. €	1.384,00	1.581,00	1.870,00	2.064,00	2.308,00	2.462,00	2.693,00	2.893,00	3.145,00
Best.-Nr. Handlauf rechts	0054807	0054808	0054809	0054810	0054811	0054812	0054813	0054814	0054815
Mehrpreis für zweiten Handlauf €	399,00	422,00	448,00	473,00	498,00	523,00	550,00	573,00	599,00

Stufenbreite 800 mm

Stufenzahl inkl. Plattform	3	4	5	6	7	8	9	10	11
Standhöhe (ca. m)	0,63	0,84	1,05	1,26	1,47	1,68	1,89	2,10	2,31
lichte Höhe (ca. m)	0,51	0,72	0,93	1,14	1,35	1,56	1,77	1,98	2,19
Ausladung (ca. m)	1,70	2,12	2,54	2,96	3,38	3,80	4,22	4,64	5,06
Gewicht (ca. kg)	38,0	44,0	52,0	59,0	67,0	76,0	83,0	90,0	98,0
Best.-Nr.	22410803	22410804	22410805	22410806	22410807	22410808	22410809	22410810	22410811
Preis ohne MwSt. €	1.421,00	1.668,00	1.973,00	2.182,00	2.420,00	2.612,00	2.849,00	3.080,00	3.318,00
Best.-Nr. Handlauf rechts	0054807	0054808	0054809	0054810	0054811	0054812	0054813	0054814	0054815
Mehrpreis für zweiten Handlauf €	399,00	422,00	448,00	473,00	498,00	523,00	550,00	573,00	599,00

Stufenbreite 1.000 mm

Stufenzahl inkl. Plattform	3	4	5	6	7	8	9	10	11
Standhöhe (ca. m)	0,63	0,84	1,05	1,26	1,47	1,68	1,89	2,10	2,31
lichte Höhe (ca. m)	0,51	0,72	0,93	1,14	1,35	1,56	1,77	1,98	2,19
Ausladung (ca. m)	1,70	2,12	2,54	2,96	3,38	3,80	4,22	4,64	5,06
Gewicht (ca. kg)	39,0	48,0	54,0	62,0	70,0	80,0	87,0	95,0	103,0
Best.-Nr.	22411003	22411004	22411005	22411006	22411007	22411008	22411009	22411010	22411011
Preis ohne MwSt. €	1.493,00	1.737,00	2.074,00	2.291,00	2.569,00	2.763,00	3.000,00	3.255,00	3.572,00
Best.-Nr. Handlauf rechts	0054807	0054808	0054809	0054810	0054811	0054812	0054813	0054814	0054815
Mehrpreis für zweiten Handlauf €	399,00	422,00	448,00	473,00	498,00	523,00	550,00	573,00	599,00

Mehrpreis Plattformverlängerung inkl. Geländerverlängerung/Geländer

Stufenbreite (mm)	bei einseitigem Handlauf			bei beidseitigem Handlauf		
	600	800	1.000	600	800	1.000
Alu-Profilstufen je 500 mm €	191,00	199,00	219,00	313,00	321,00	340,00
Alu-Gitterroststufen je 500 mm €	270,00	299,00	331,00	389,00	421,00	449,00
Stahl-Gitterroststufen je 500 mm €	222,00	238,00	261,00	342,00	359,00	383,00

Mehrpreis Alu- oder Stahl-Gitterroststufen/Stufe

Stufenbreite (mm)	600	800	1.000
Alu €	62,00	100,00	138,00
Stahl €	13,40	15,60	25,50

Fahrbare Ausführung mit Streben und Traversen auf Anfrage möglich.



Hinweis:
Bitte beachten Sie, dass die Überstiege des Typs 2240/2241 stets fix montiert werden müssen.

Nach EN ISO 14122 sind aus Sicherheitsgründen grundsätzlich Treppen mit 45° Neigung vorzuziehen. Wenn die örtlichen Gegebenheiten aus Platzgründen dies nicht ermöglichen oder die Treppe eher selten benutzt wird kann eine Treppenneigung von 60° gewählt werden.



2240 Überstieg stationär, Treppenneigung 60°

- › Stufenbreite wahlweise 600, 800 oder 1.000 mm.
- › Alu-Profilstufen 200 mm tief, alternativ Alu- oder Stahl-Gitterroststufen 240 mm tief gegen Mehrpreis.
- › Bei Zugängen zu Maschinen oder maschinellen Anlagen ist eine Stufenbreite von 600 mm nur in Ausnahmefällen zulässig.
- › Serienmäßig mit einem Handlauf, links montiert, auf Wunsch auch rechts montierbar. Zweiter Handlauf gegen Mehrpreis erhältlich.
- › Bei Zugängen zu Maschinen oder maschinellen Anlagen ist ein beidseitiger Handlauf zwingend erforderlich, sofern die Distanz zum Objekt mehr als 120 mm beträgt.
- › Geländer an der Plattform 1.100 mm hoch mit Knie- und Fußleiste.
- › Podestlänge 500 mm. Verlängerung bei Alu-Profilstufen und Gitterrostplattformen jeweils im Raster von 500 mm. Bei Verwendung von Alu-Warzenblech (Riffelblech) sind Zwischenabmessungen realisierbar.
- › Lichte Weite = Podestlänge - 210 mm.
- › Podestlängen sind in freitragender Ausführung begrenzt.
- › Standardausführung mit Bodenwinkel unten, Bodenverschraubung zwingend.
- › Äußere Treppenbreite einschließlich einseitigem Handlauf = Stufenbreite + 100 mm bzw. Stufenbreite + 150 mm bei beidseitigem Handlauf.
- › Zwischenabmessungen zum Preis der nächst höheren Stufenzahl.
- › Zulässige Belastung der Stufen 150 kg, zulässige Gesamtbelastung 150 kg/m² (max. 300 kg).
- › Benutzung nur durch 1 Person zulässig.
- › Keine Lagerware, Fertigung erfolgt auftragsbezogen.
- › Der Versand erfolgt in werkseitig vormontierten Baugruppen.

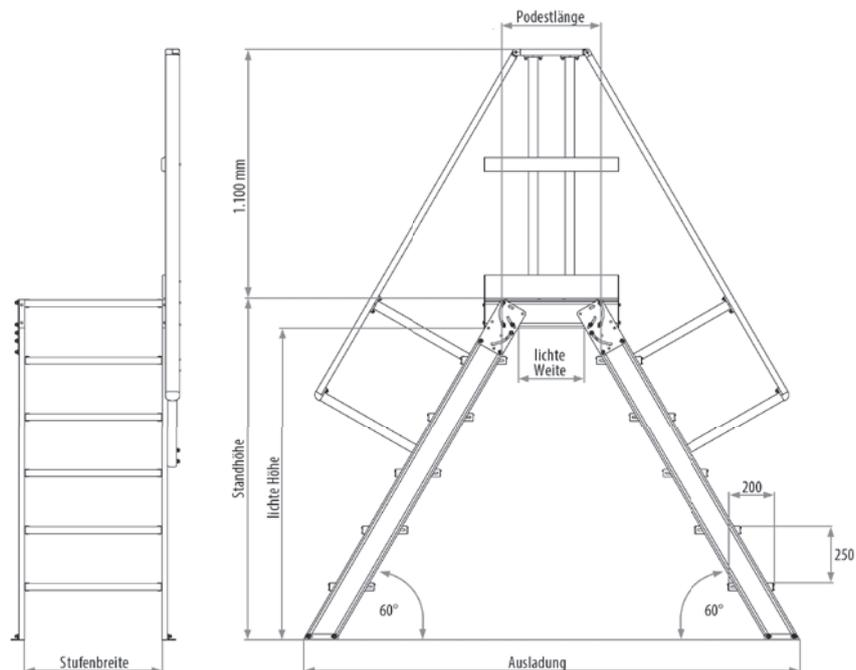

Stufenbreite 600 mm

Stufenzahl inkl. Plattform	3	4	5	6	7	8	9	10	11
Standhöhe (ca. m)	0,75	1,00	1,25	1,50	1,75	2,00	2,25	2,50	2,75
lichte Höhe (ca. m)	0,63	0,88	1,13	1,38	1,63	1,88	2,13	2,38	2,63
Ausladung (ca. m)	1,30	1,59	1,88	2,17	2,46	2,75	3,04	3,33	3,62
Gewicht (ca. kg)	28,0	33,0	39,0	45,0	50,0	57,0	63,0	68,0	74,0
Best.-Nr.	22400603	22400604	22400605	22400606	22400607	22400608	22400609	22400610	22400611
Preis ohne MwSt. €	1.297,00	1.486,00	1.714,00	1.927,00	2.129,00	2.348,00	2.507,00	2.704,00	2.920,00
Best.-Nr. Handlauf rechts	0054816	0054817	0054818	0054819	0054820	0054821	0054822	0054823	0054824
Mehrpreis für zweiten Handlauf €	337,00	362,00	405,00	431,00	455,00	481,00	506,00	531,00	556,00

Stufenbreite 800 mm

Stufenzahl inkl. Plattform	3	4	5	6	7	8	9	10	11
Standhöhe (ca. m)	0,75	1,00	1,25	1,50	1,75	2,00	2,25	2,50	2,75
lichte Höhe (ca. m)	0,63	0,88	1,13	1,38	1,63	1,88	2,13	2,38	2,63
Ausladung (ca. m)	1,30	1,59	1,88	2,17	2,46	2,75	3,04	3,33	3,62
Gewicht (ca. kg)	30,0	35,0	42,0	48,0	53,0	61,0	67,0	73,0	79,0
Best.-Nr.	22400803	22400804	22400805	22400806	22400807	22400808	22400809	22400810	22400811
Preis ohne MwSt. €	1.400,00	1.596,00	1.818,00	2.036,00	2.260,00	2.489,00	2.654,00	2.867,00	3.088,00
Best.-Nr. Handlauf rechts	0054816	0054817	0054818	0054819	0054820	0054821	0054822	0054823	0054824
Mehrpreis für zweiten Handlauf €	337,00	362,00	405,00	431,00	455,00	481,00	506,00	531,00	556,00

Stufenbreite 1.000 mm

Stufenzahl inkl. Plattform	3	4	5	6	7	8	9	10	11
Standhöhe (ca. m)	0,75	1,00	1,25	1,50	1,75	2,00	2,25	2,50	2,75
lichte Höhe (ca. m)	0,63	0,88	1,13	1,38	1,63	1,88	2,13	2,38	2,63
Ausladung (ca. m)	1,30	1,59	1,88	2,17	2,46	2,75	3,04	3,33	3,62
Gewicht (ca. kg)	31,0	37,0	44,0	52,0	56,0	64,0	71,0	77,0	84,0
Best.-Nr.	22401003	22401004	22401005	22401006	22401007	22401008	22401009	22401010	22401011
Preis ohne MwSt. €	1.413,00	1.663,00	1.889,00	2.091,00	2.324,00	2.547,00	2.833,00	3.045,00	3.357,00
Best.-Nr. Handlauf rechts	0054816	0054817	0054818	0054819	0054820	0054821	0054822	0054823	0054824
Mehrpreis für zweiten Handlauf €	337,00	362,00	405,00	431,00	455,00	481,00	506,00	531,00	556,00

Mehrpreis Plattformverlängerung inkl. Geländerverlängerung/Geländer

Stufenbreite (mm)	bei einseitigem Handlauf			bei beidseitigem Handlauf		
	600	800	1.000	600	800	1.000
Alu-Profilstufen je 500 mm €	191,00	199,00	219,00	313,00	321,00	340,00
Alu-Gitterroststufen je 500 mm €	270,00	299,00	331,00	389,00	421,00	449,00
Stahl-Gitterroststufen je 500 mm €	222,00	238,00	261,00	342,00	359,00	383,00

Mehrpreis Alu- oder Stahl-Gitterroststufen/Stufe

Stufenbreite (mm)	600	800	1.000
Alu €	57,00	91,00	126,00
Stahl €	12,30	14,60	23,50

Fahrbare Ausführung mit Streben und Traversen auf Anfrage möglich.



Hinweis:
Diese Leiter ist keine Anlegeleiter nach EN 131-1 und darf daher nicht frei angelegt, sondern nur in eingehängtem Zustand verwendet werden.



8058 Stufenaufstieg ohne Plattform, Anstellwinkel 68°

- › Stufenanlegeleiter mit beidseitigem Handlauf.
- › Leiterbreite 500 mm.
- › Stufentiefe 80 mm und Stufenabstand 230 mm.
- › Inkl. Einhängehaken Ø 30 mm.

Empfohlenes Zubehör:



- Aufhängungsset**
- › Best.-Nr. 0054835
 - › Preis/Set ohne MwSt. € 65,00



Stufenzahl	5	6	7	8	9	10	11	12	13	14	15
Leiterlänge (ca. m)	1,28	1,53	1,82	2,03	2,28	2,58	2,78	3,03	3,28	3,53	3,78
Standhöhe (ca. m)	1,15	1,40	1,60	1,85	2,10	2,30	2,55	2,80	3,00	3,25	3,50
Reichhöhe (ca. m)	3,15	3,40	3,60	3,85	4,10	4,30	4,55	4,80	5,00	5,25	5,50
Ausladung (ca. m)	0,55	0,64	0,74	0,83	0,92	1,02	1,11	1,20	1,30	1,40	1,50
Gewicht (ca. kg)	7,5	8,5	9,5	10,5	11,5	12,5	13,5	14,5	15,5	16,5	17,5
Best.-Nr.	805805	805806	805807	805808	805809	805810	805811	805812	805813	805814	805815
Preis ohne MwSt. €	564,00	599,00	628,00	677,00	748,00	778,00	861,00	958,00	1.039,00	1.102,00	1.140,00

Erläuterung zu Standhöhe und Reichhöhe siehe Seite 7.

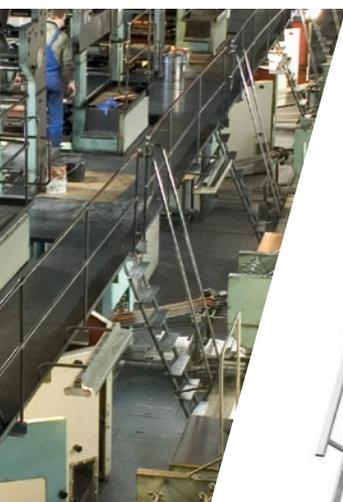

Hinweis:
Diese Leiter ist keine Anlegeleiter nach EN 131-1 und darf daher nicht frei angelegt, sondern nur in eingehängtem Zustand verwendet werden.



8060 Stufenaufstieg mit Plattform, Anstellwinkel 68°

- › Stufenanlegeleiter mit beidseitigem Handlauf und Geländer.
- › Leiterbreite 500 mm.
- › Stufentiefe 80 mm und Stufenabstand 230 mm.
- › Podestlänge 450 mm.
- › Inkl. Einhängehaken Ø 35 mm.

Empfohlenes Zubehör:



- Aufhängungsset**
- › Best.-Nr. 0054835
 - › Preis/Set ohne MwSt. € 65,00



Stufenzahl inkl. Plattform	5	6	7	8	9	10	11	12	13	14	15
Leiterlänge (ca. m)	1,20	1,45	1,70	1,95	2,20	2,45	2,70	2,95	3,20	3,45	3,70
Standhöhe (ca. m)	1,15	1,40	1,60	1,85	2,10	2,30	2,55	2,80	3,00	3,25	3,50
Reichhöhe (ca. m)	3,15	3,40	3,60	3,85	4,10	4,30	4,55	4,80	5,00	5,25	5,50
Ausladung (ca. m)	0,92	1,01	1,11	1,20	1,29	1,39	1,48	1,58	1,67	1,76	1,86
Gewicht (ca. kg)	12,0	13,3	14,5	15,8	17,0	18,3	19,5	20,8	22,0	23,3	24,5
Best.-Nr.	806005	806006	806007	806008	806009	806010	806011	806012	806013	806014	806015
Preis ohne MwSt. €	980,00	1.019,00	1.064,00	1.113,00	1.168,00	1.246,00	1.337,00	1.423,00	1.486,00	1.588,00	1.655,00

Erläuterung zu Standhöhe und Reichhöhe siehe Seite 7.

Zubehör und Ersatzteile für Treppen, Bühnen und Podeste

Stirnseitiges Geländer

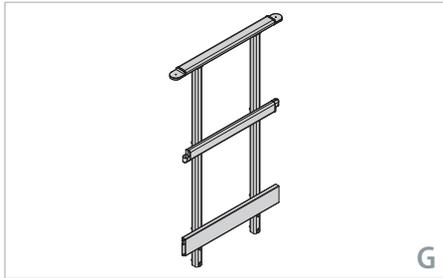

für Typ	2220+2221		
Ausführung	Alu		
für Plattformbreite (ca. mm)	600	800	1.000
Best.-Nr.	22990030	22990031	22990032
Preis/Stk. ohne MwSt. €	122,00	128,00	137,00

- › Geländer zum Verschrauben an der Plattform.

Durchgangssperre selbstschließend

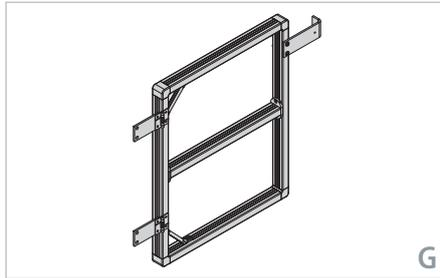

für Breite (ca. mm)	600	800	1.000
Ausführung	Alu	Alu	Alu
Best.-Nr.	22990040	22990041	22990042
Preis/Stk. ohne MwSt. €	230,00	240,00	250,00

- › Zustiegsseite wird zusätzlich geschützt.
- › Links- oder rechtsöffnend montierbar.

Stabschranke selbstschließend

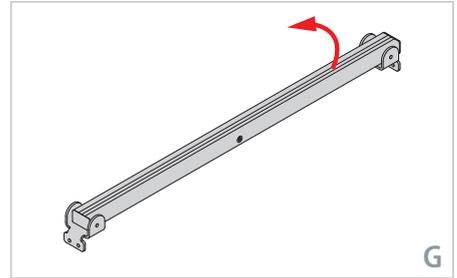

für Breite (ca. mm)	600	800	1.000
Ausführung	Alu	Alu	Alu
Best.-Nr.	22990050	22990051	22990052
Preis/Stk. ohne MwSt. €	114,00	119,00	123,00

- › Zustiegsseite wird zusätzlich geschützt.
- › Öffnet sich nach oben.

Sicherungskette mit Karabinerhaken



für Breite (ca. mm)	600+800+1.000
Ausführung	Stahl
Best.-Nr.	22990060
Preis/Stk. ohne MwSt. €	79,00

- › Zustiegsseite wird zusätzlich geschützt.

Einhängehakenset

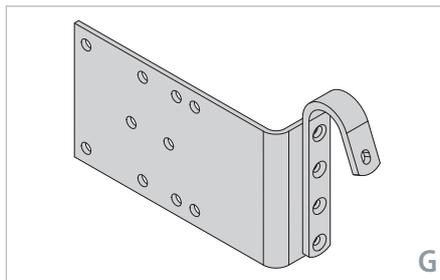

für Typ	2210+2211		
Ausführung	Stahl, galvanisch verzinkt		
Hakengröße (ca. mm)	30	60	100
Best.-Nr.	0055175	0055176	0055177
Preis/Set ohne MwSt. €	73,00	76,00	82,00

- › Inhalt: 2 Winkel und 2 Einhängehaken inkl. Befestigungsmaterial.

Aufhängungsset

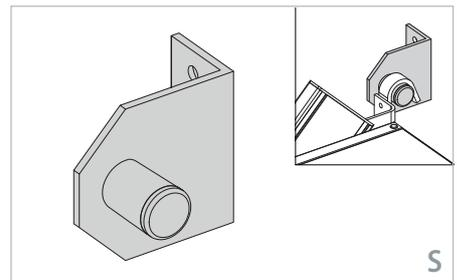

Höhe Platte (ca. mm)	93
Ausführung	Alu
Best.-Nr.	0054835
Preis/Set ohne MwSt. €	65,00

- › Passend für Einhängehaken mit 30, 35, 60 und 100 mm Durchmesser.
- › Selbstmontage mittels Werkzeug.
- › Inhalt: 2 Aufhängungen.

Werkzeugablageschale

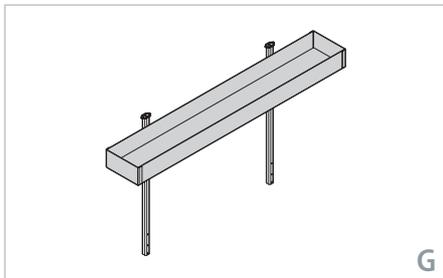

Größe (ca. mm)	600×300	1.000×300
Ausführung	Alu	Alu
Best.-Nr.	0055178	0055179
Preis/Stk. ohne MwSt. €	287,00	320,00

- › Die Ablageschale wird an zwei Pfosten verschraubt.
- › Abweichende Größen auf Anfrage erhältlich.
- › Zulässige Belastung 20 kg.

Dreieckskonsole

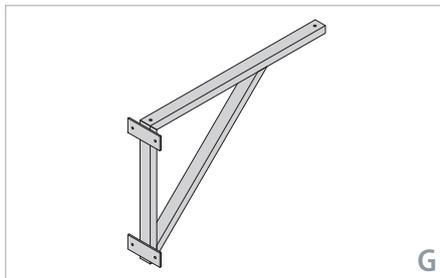

für Typ	2220+2221		
Ausführung	Stahl, feuerverzinkt		
für Stufenbreite (ca. mm)	600	800	1.000
Best.-Nr.	0041749	0041750	0041751
Preis/Stk. ohne MwSt. €	445,00	470,00	540,00

- › Für die seitliche Wandmontage.
- › Ohne Befestigungsmaterial.
- › Anfertigung nach EN 1090.

Ersatzteilset Handlaufabdeckungen für Stufenaufstiege und Treppen

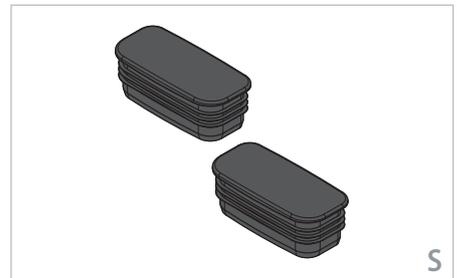

für Typ	8058+8060
Ausführung	Kunststoff
Best.-Nr.	0054833
Preis/Set ohne MwSt. €	6,10

- › Selbstmontage ohne Werkzeug.
- › Inhalt: 2 Abdeckungen.

Mit Sicherheit auch für Sie die passende Lösung.

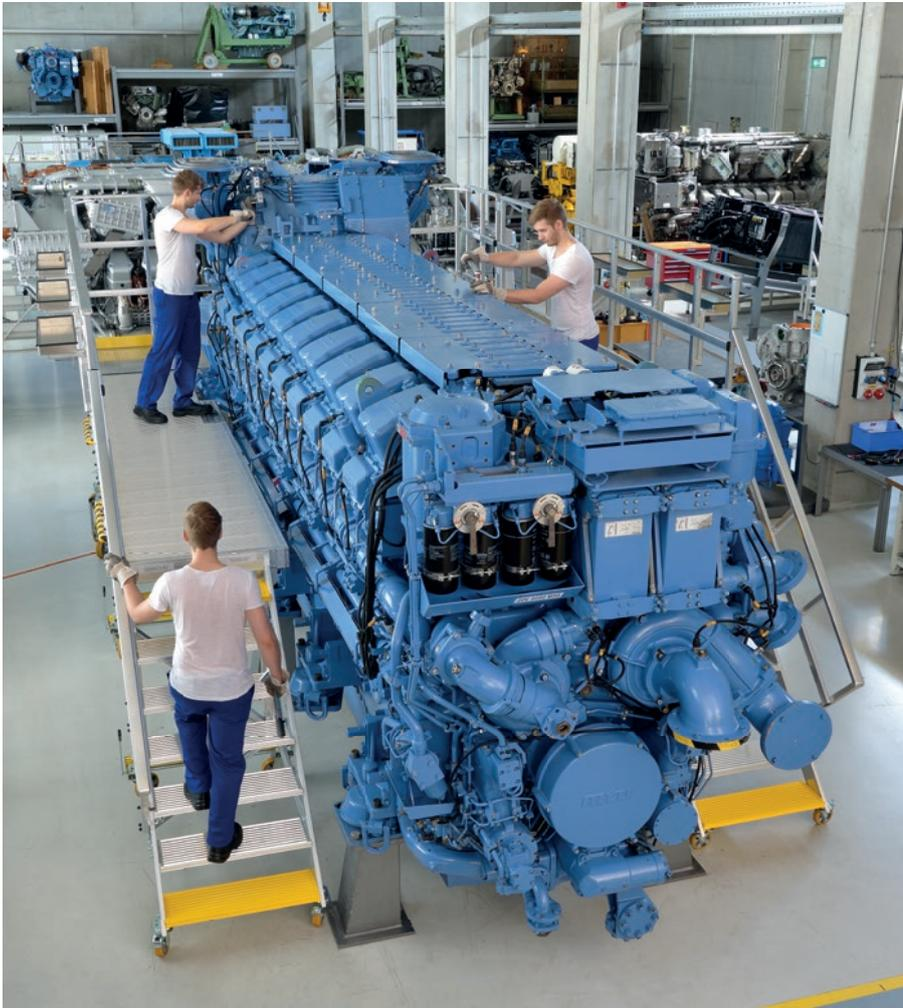

Himmelsbach Project

**Persönlich.
Intelligent.
Zuverlässig.**

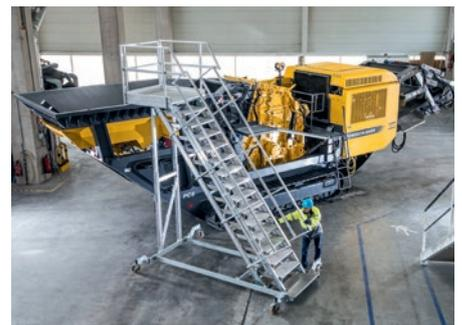



Anwendungsbeispiel: Anpassungsfähige Arbeitsbühne

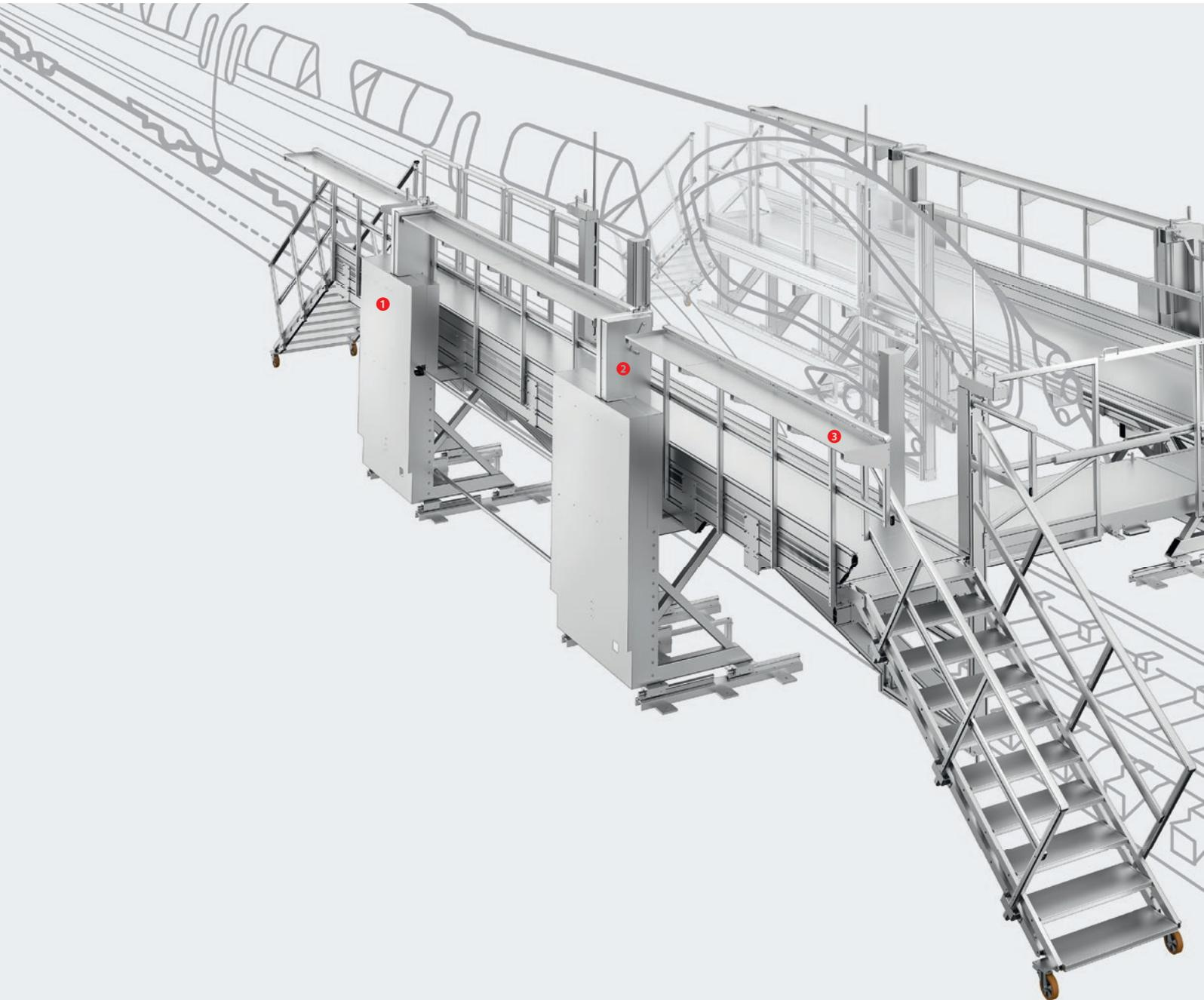

Flexible Verstellmöglichkeiten in Höhe und Lage



Bedienung direkt von der Bühne aus



Praktische Werkzeugablagen

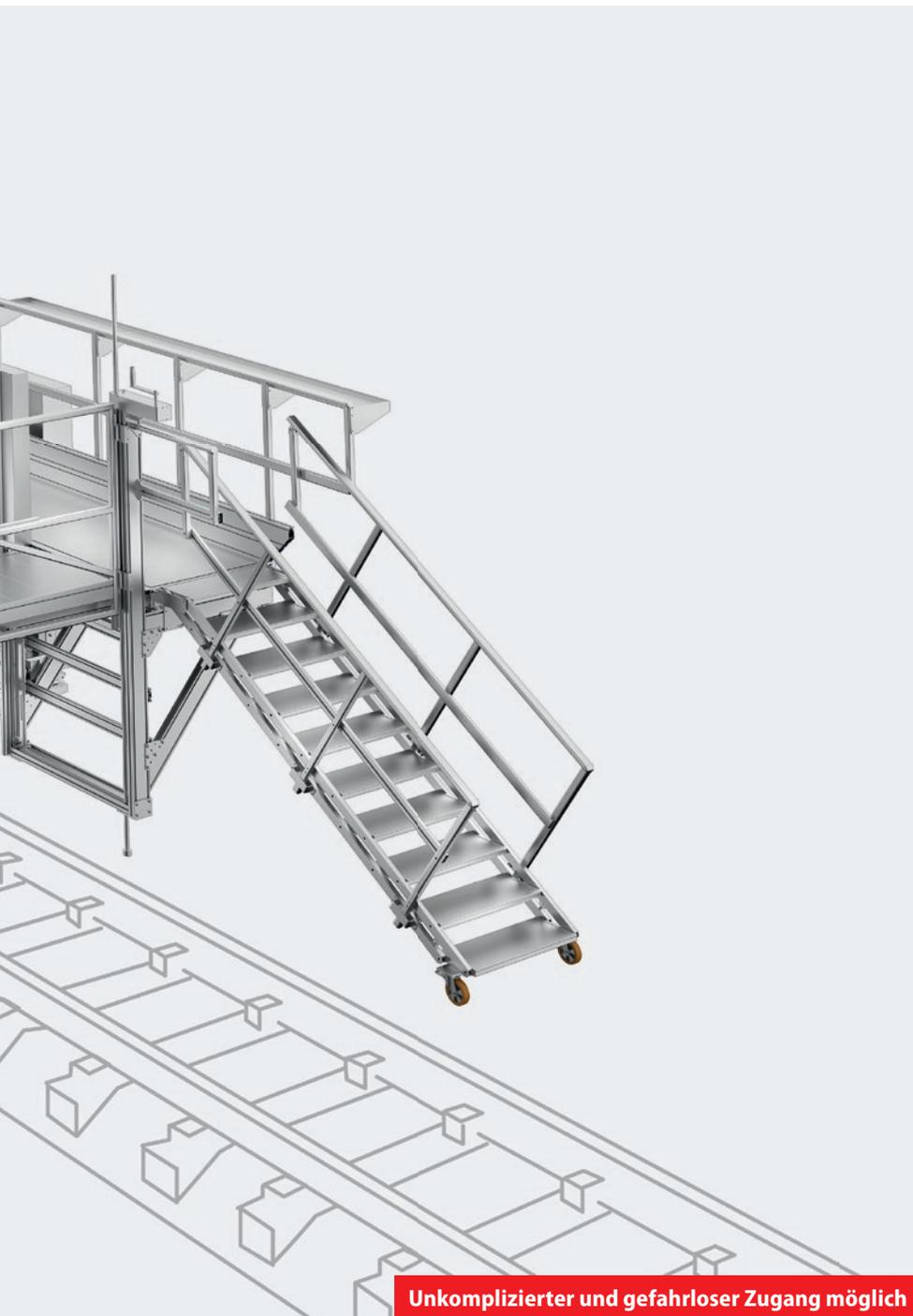

Aufgabenstellung

Für die Seiten-, Front- und Heckbearbeitung diverser Fahrzeugarten wie Bus-, Schienen-, Freizeit- oder Nutzfahrzeuge sollte eine anpassungsfähige Bühne entwickelt werden.

Lösung

Unter Berücksichtigung der wechselnden Anforderungen in der Fahrzeugfertigung oder -wartung konstruierten wir eine Arbeitsbühne, die sich in der Höhe, der Breite und der Länge anpassen lässt. So kann flexibel auf veränderte Abmessungen unterschiedlicher Fahrzeugtypen reagiert werden. Die Einstellung der erforderlichen Maße kann bequem von der Bühne aus vorgenommen werden.

Technische Daten

Plattformlänge je Seite	9.900 mm
Plattformbreite	900 mm
Höhe eingefahren/ausgefahren	1.500/2.100 mm

Anwendungsbeispiel: Arbeitsbühne für Montagearbeiten

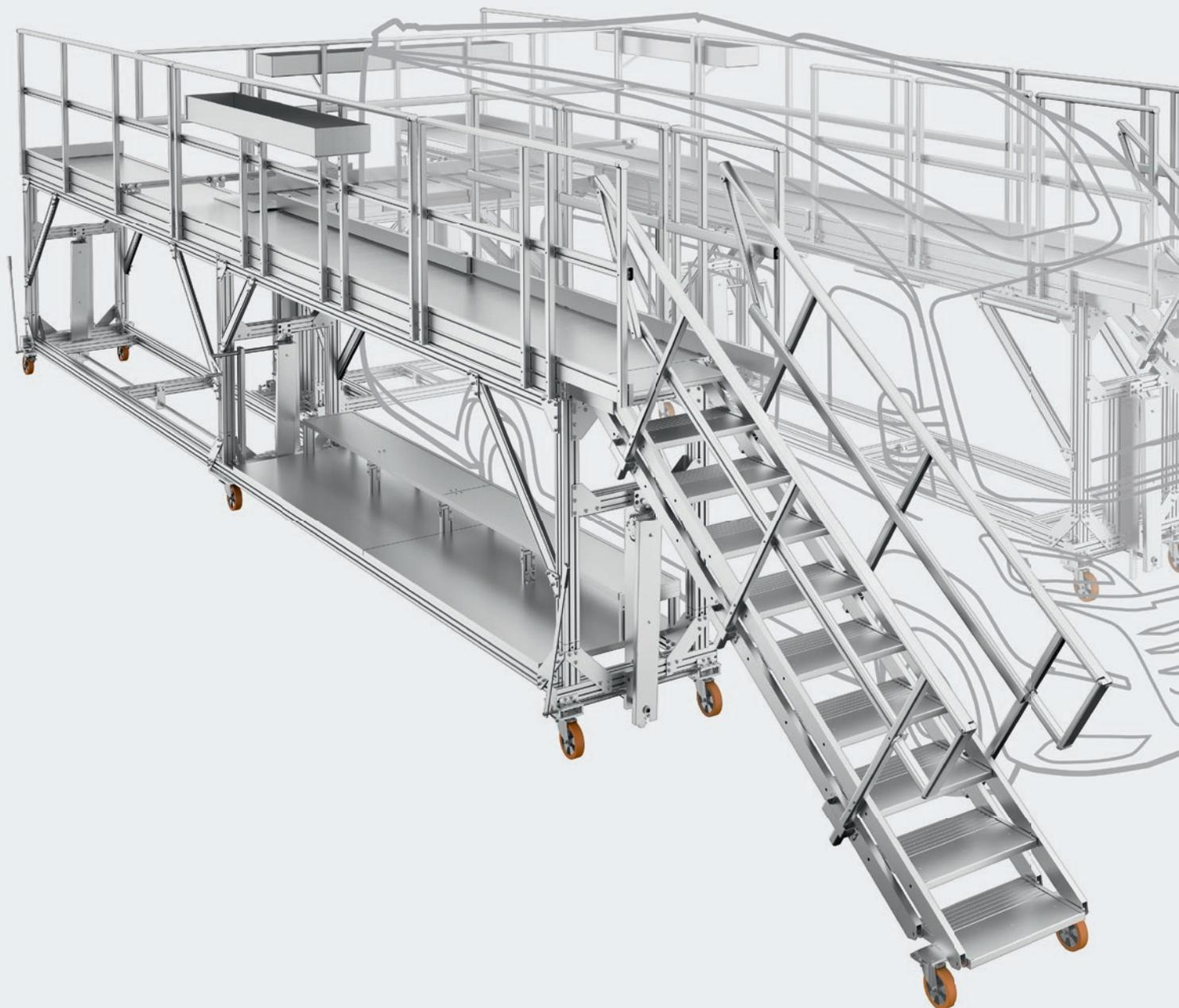

Praktische Werkzeugablagen



Zentral gebremste Rollen je Achse

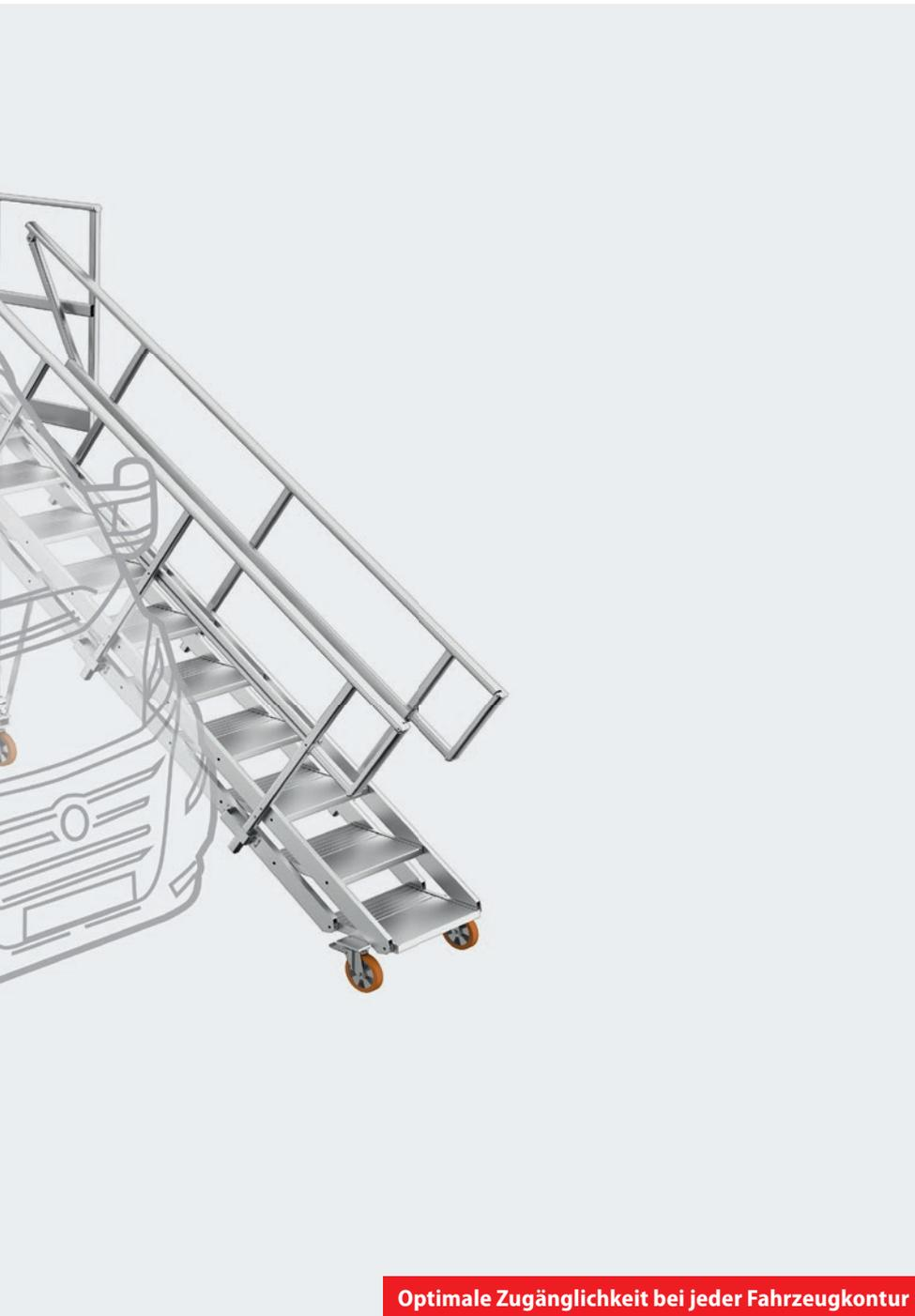

Optimale Zugänglichkeit bei jeder Fahrzeugkontur

Aufgabenstellung

Für Montagetätigkeiten an den Seiten, dem Heck und auf dem Dach von Wohnmobilen benötigte ein Caravan-Hersteller eine geeignete Arbeitsbühne.

Lösung

Der Kunde erhielt eine mehrseitige höhenverstellbare Arbeitsbühne, die gleichzeitig den optimalen Zugang bei seitlichen und rückseitigen Montagetätigkeiten sowie zum Fahrzeugdach ermöglicht. Die mechanische Höhenverstellung erfolgt über einen selbsthemmenden Zahnstangenantrieb, der durch eine Handkurbel betrieben wird. Das querstehende Zwischenelement der Bühne ist in der Länge adaptierbar, wodurch Fahrzeuge mit unterschiedlichen Fahrzeugbreiten bearbeitet werden können. Es ist zudem mit mehreren Auszügen ausgestattet, die eine optimale Anpassung der Bühne an die Kontur des Fahrzeughecks ermöglichen. Weitere Zusatzausstattung wie Werkzeugablagen, steckbare Geländerelemente, zentral gebremste Rollen, ein Anti-Ermüdungsbodenbelag, Stoßschutz-Vorrichtungen sowie Sicherheitsmarkierungen runden die Funktionalität der Arbeitsbühne ab.

Technische Daten

Plattformlänge	2×8.800 mm und 1×2.350 mm
Plattformbreite	800 mm
Senkrechte Höhe	1.600 – 2.500 mm (stufenlos einstellbar)

Anwendungsbeispiel: Montagebühne für Steinbrecher

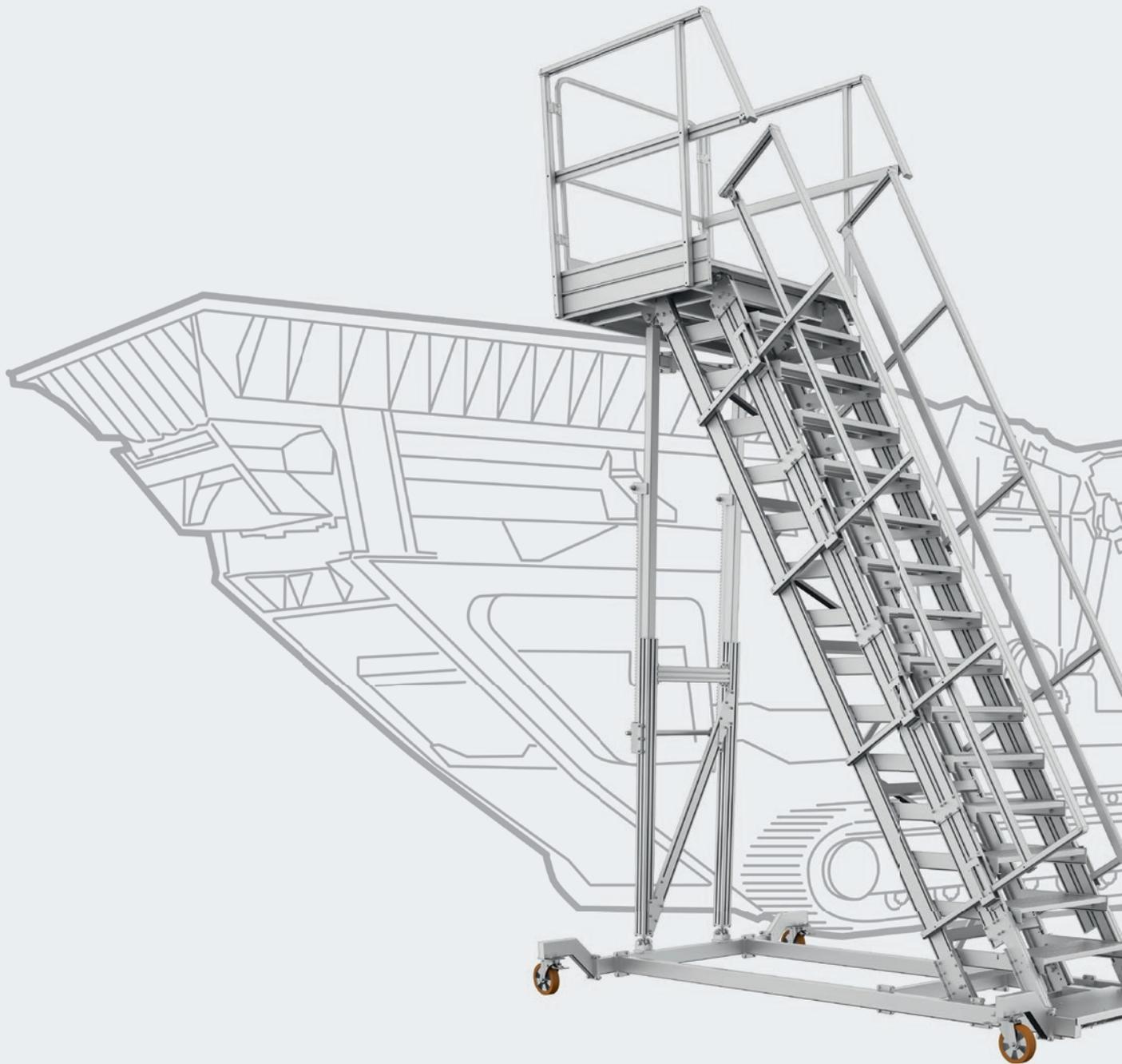

Massiver Grundrahmen für höchste Stabilität und Langlebigkeit



Höhenverstellung für stufenlose Anpassung der Standhöhe

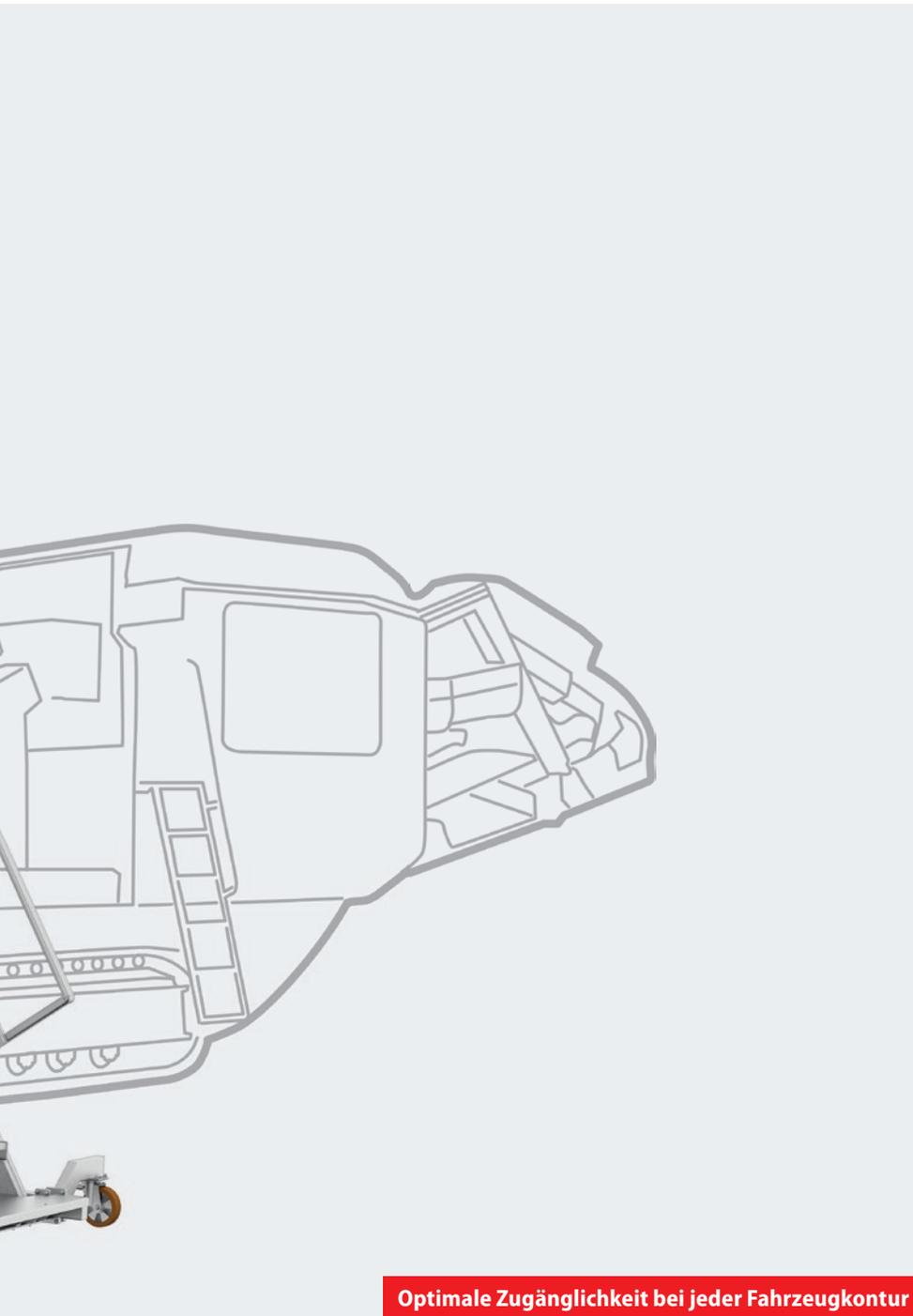

Optimale Zugänglichkeit bei jeder Fahrzeugkontur

Aufgabenstellung

Montagebühne zur sicheren und flexiblen Endmontage verschiedener Bauteile an unterschiedlichen Typen von mobilen Steinbrechmaschinen im Innen- und Außenbereich.

Lösung

Die Anwendung der Montagebühne an verschiedenen Brechertypen und den Zugang zu allen Bereichen der Maschine lösten wir mittels einer höhenverstellbaren Podesttreppe, die kraft einer leicht bedienbaren Handkurbel an die unterschiedlichen Arbeitshöhen angepasst werden kann. Große gummierte Rollen ermöglichen das bequeme Heranfahren der Bühne an die Baumaschine. Ein dreiseitiges Geländer mit selbstschließender Sicherheitstüre gewährleistet sicheres Arbeiten auf der Plattform, während die massive Unterbaukonstruktion aus Stahl erhöhte Stabilität und Langlebigkeit bietet.

Technische Daten

Plattformlänge	1.200 mm
Plattformbreite	800 mm
Senkrechte Höhe	3.000 – 3.800 mm (stufenlos verstellbar)

Anwendungsbeispiel: Montagebühne für Feuerwehrfahrzeuge

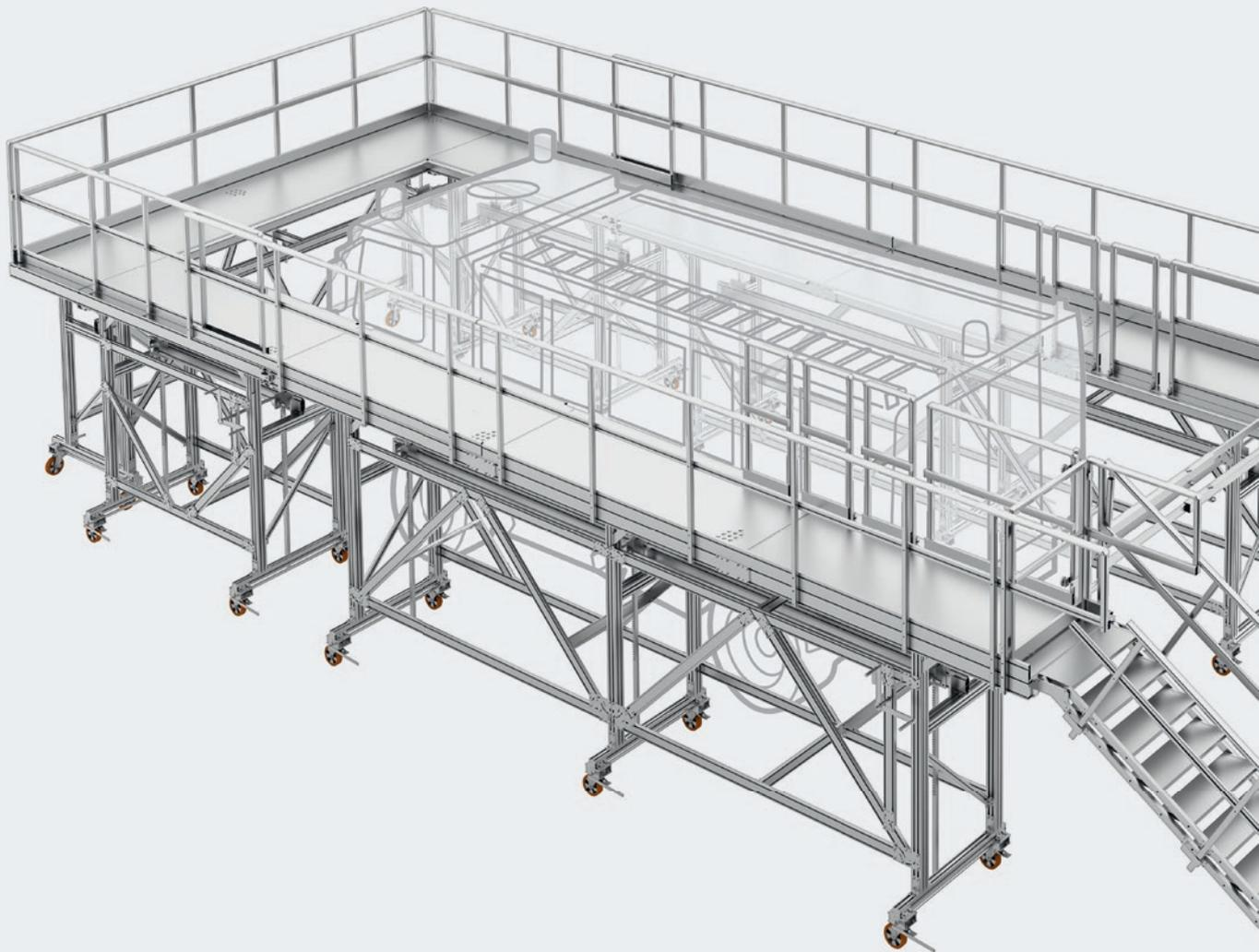

Höhenverstellung für stufenlose Anpassung der Standhöhe



Die modulare Treppe passt sich automatisch und stufenlos an die eingestellte Höhe an.

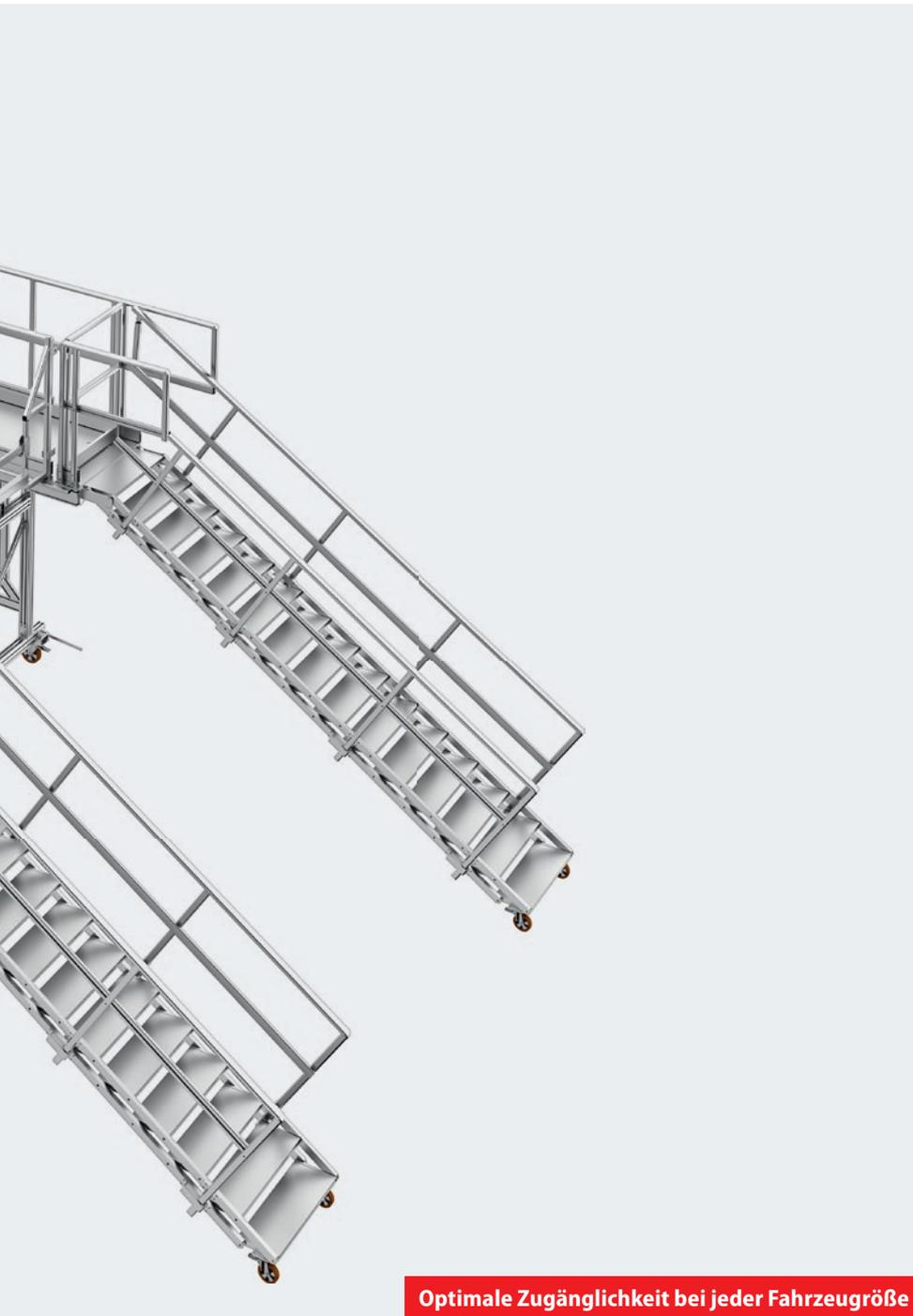

Optimale Zugänglichkeit bei jeder Fahrzeuggröße

Aufgabenstellung

Höhenverstellbare Arbeitsbühne zur sicheren Montage von Dachaufbauten bei verschiedenen Feuerwehrfahrzeugen.

Lösung

Speziell für diese Anforderungen entwickelten wir eine frei kombinierbare 5-teilige Montagebühne, bei welcher jedes Bühnenelement per Kurbelmechanismus separat höhenverstellbar und zentral je Achse bremsbar ist. Die einzelnen Bühnenelemente können über Spannelemente miteinander verbunden werden. Flexibel steckbare Geländer sichern einen Rundumschutz in allen Kombinationsvarianten.

Technische Daten

Treppenneigung	32° – 61°
Bühnenbreite	1.000 mm
Senkrechte Höhe	2.200 – 3.500 mm (stufenlos verstellbar)



Anwendungsbeispiel: Enteisungsbühne Himmelsbach-ARCTICA



Aufgabenstellung

Arbeitsbühne für sicheres Entfernen von Schnee und Eis auf Fahrzeugdächern (wie gemäß § 23 der StVO vorgeschrieben).

Lösung

Die Enteisungsbühne Himmelsbach-ARCTICA wurde nach DIN EN 1004 und EN ISO 14122 aus bewährten und auswechselbaren Komponenten des Himmelsbach-Baukastensystems konstruiert und gefertigt. Zwei Basiselemente (5 m oder 7 m Plattformlänge) können mittels Erweiterungselementen von je 2 m flexibel verlängert werden. Stabile Holme und massive Profilstreben gewährleisten einen sicheren Stand, der keiner Ausleger bedarf. Eine selbstschließende Zugangstür, Gitterroste mit Rutschhemmung der Klasse R12 und Reflektoren sorgen für besonders sicheres Arbeiten.

Ihre Vorteile

- › **Effektiv:** Zwei Lastzüge können gleichzeitig von Eis befreit werden – keine seitlichen Ausleger.
- › **Sicher:** Sichtbar auch bei Dunkelheit durch Reflektoren. Gitterroste mit Rutschhemmung der Klasse R12 und selbstschließender Zugangstüre.
- › **Rentabel:** Himmelsbach-ARCTICA lässt sich ganzjährig für Tätigkeiten wie z. B. Reinigungs-, Reparatur- und Wartungsarbeiten einsetzen.
- › **Zeitsparend:** Einfacher und schneller Aufbau durch vorgefertigte Baugruppen bei Selbstmontage.
- › **Aufbauservice:** Aufbau durch unser Montageteam vor Ort möglich.
- › **Stand sicher:** Massive, feuerverzinkte Fundamentplatten erübrigen die Befestigung auf dem Untergrund (als Zubehör erhältlich).
- › **Flexibel:** Plattform im 2-Meter-Schritt erweiterbar.
- › **Amtlich:** Himmelsbach-ARCTICA wird in Anlehnung an die Normen DIN EN 1004 und EN ISO 14122 konstruiert und gefertigt.
- › **Extra:** Hochwertiger teleskopierbarer Eis- und Schneeschieber mit Halterung an der Bühne inklusive.

Empfohlenes Zubehör:

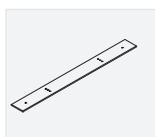

Bodenplatte für Podest und Treppe
› Best.-Nr. 609197



Eis-/Schneeschieber
› Best.-Nr. 609196

Technische Daten

Bezeichnung	Basis kurz	Basis lang	Erweiterung
Bühnenlänge (ca. mm)	5.000	7.000	je 2.000
Bühnenbreite (ca. mm)	800	800	800
Grundkonstruktion	Aluminium		
Bühnenbelag	Gitterrost Stahl verzinkt		
Rutschhemmung	Klasse R12		
Treppenneigung	45°		
Stufentiefe (ca. mm)	270	270	270
Standhöhe Plattform (ca. mm)	3.200	3.200	3.200
Zulässige Belastung je Stufe/gesamt (kg)	150/300	150/300	150/300
inkl. Eis-/Schneeschieber mit Halterung	✓	✓	✗
Best.-Nr.	609193	609194	609195
Preis ohne MwSt. €	Preis auf Anfrage	Preis auf Anfrage	Preis auf Anfrage

ZARGES-Box

Werkzeuge oder empfindliche Geräte, Service- und Montageausrüstung, wichtige Arbeitsunterlagen oder hochwertige Bauteile – eine ZARGES-Box verstaut buchstäblich alles. Sicher, sauber und geschützt.

- > Universalkiste aus Aluminium.
- > Deckel mit Edelstahlscharnieren und umlaufend eingeschäumter Dichtung.
- > Deckel selbsthaltend.
- > Rand-, Deckel- und Bodenprofilrahmen aus Vollprofilen.
- > Profilstöße vollverschweißt.
- > Ecksicken für zusätzliche Formstabilität.
- > Klappverschlüsse mit Steckschlössern; Zusätzliche Sicherung durch Plomben oder Vorhängeschloss (max. Bügelstärke 6 mm) möglich.
- > Ergonomische, hoch belastbare Federfallgriffe.

**Mini-Box XS –
Neue Größe
im Handgepäck-
format!**



	450x290x180	550x350x220	550x350x310	750x350x310	850x450x350
Innenmaß (LxBxH)	450x290x180	550x350x220	550x350x310	750x350x310	850x450x350
Außenmaß (LxBxH)	500x340x200	600x400x240	600x400x330	800x400x330	900x500x370
Bezeichnung	Mini-Box XS	Mini-Box	Min-Box Plus	Midi-Box	Maxi-Box
Volumen (ca. l)	24	42	60	81	135
Gewicht (ca. kg)	3,1	4,0	4,5	5,5	6,9
Best.-Nr.	40860	40861	40877	40862	40863
Preis ohne MwSt. €	109,50	130,50	174,00	237,50	309,00

Hinweis: Lichtes Durchgangsmaß ca. 30 mm geringer als Innenmaß.

Eurobox

**Die ZARGES Universalkiste.
Mit ausgeklügeltem Systemzubehör
die beste Lösung zum Verpacken –
Transportieren – Lagern.**

- › Universalkiste aus Aluminium.
- › Staub- und Spritzwasserschutz durch umlaufend eingeschäumte Deckeldichtung.
- › Ausgestattet mit zwei stabilen Deckelhaltegurten.
- › Sichere Stapelbarkeit durch Stapelecken aus schlagfestem Kunststoff.
- › Hohe Stabilität durch Deckel-, Rand- und Bodenprofilrahmen aus vollverschweißten Aluprofilen.
- › Ecksicken für zusätzliche Formstabilität.
- › Solide Verarbeitung für lange Lebensdauer sowie höchste Stapel- und Traglasten bei geringem Eigengewicht.
- › ZARGES Comfort-Verschluss für ergonomische Bedienbarkeit und extrem lange Lebensdauer.
- › Sicherung durch Steckschloss, Plomben oder Vorhängeschloss (max. Bügelstärke 6 mm) möglich.
- › Zusätzliche Sicherung der Verschlüsse mit Aufspringsicherungsfeder auch nachträglich möglich.
- › ZARGES Comfort-Handgriffe für ergonomische Handhabung und Belastungen bis 50 kg.
- › Hohe Korrosionsbeständigkeit durch Beschlagteile aus Edelstahl.



Innenmaß (LxBxH)	350x250x310	550x350x220	550x350x310	550x350x380	750x350x310	750x550x380	750x550x580	1150x750x480	1150x250x220
Außenmaß (LxBxH)	400x300x340	600x400x250	600x400x340	600x400x410	800x400x340	800x600x410	800x600x610	1200x800x510	1200x300x250
Volumen (ca. l)	27	42	60	73	81	157	239	414	63
Gewicht (ca. kg)	3,0	4,7	4,9	5,2	6,1	7,5	8,9	13,0	6,3
Best.-Nr.	40700	40701	40702	40703	40704	40705	40706	40709	40710
Preis ohne MwSt. €	132,50	165,50	179,50	181,00	246,00	274,00	313,00	481,50	275,00

Hinweis: Lichtes Durchgangsmaß ca. 30 mm geringer als Innenmaß.

Besonderheit

Die Bestell-Nr. 40700 ist ausgestattet mit einem Griff am Deckel.
Die Bestell-Nr. 40709 ist ausgestattet mit 2 Griffen je Stirnseite.
Die Bestell-Nr. 40701 und 40710 sind ausgestattet mit 3 Griffen.

Weitere Informationen finden Sie im Katalog Nr. 2 und Nr. 5.

CLIC-Dachleiter – „Die Steckbare“ aus Alu

Patentierte Verschluss-Technik mit GS-geprüfter Sicherheit.



NEU!



Deutsches (202010014024.2) und Französisches (2965842) Gebrauchsmuster



Bezeichnung	Paket 280/5,60 m	Clic-Dachleiter 1,12 m	Alu-Firstbügel für Clic-Dachleiter
Sprossenanzahl	5x4	4	
Gewicht (ca. kg)	20,5	4,1	3,6
Best.-Nr.	4538.28/5x4	4538.28/4	4538.135
Preis/Stück ohne MwSt. €	811,00	163,00	165,00

G

OPTImale Sicherheit in allen Situationen auf dem Dach!

Nr. 504035 Steck- Fix Dachauflegeleiter in Holz
Nr. 504135 Steck- Fix Dachauflegeleiter in Holz / Alu



Lieferbar in 3 Längen: 3,60 / 4,45 / 5,85 m

Ausführungen: Holz und Holz/Alu

Sprossenabstand 28 cm, Breite 35 cm

Deutsches
Gebrauchtmuster
20 2017 107 856.6

Die Weiterentwicklung der Dachauflegeleiter bietet folgende Vorteile:

- › Geringer Platzbedarf bei Lagerung und Transport
- › Deutlich handlicher und einfacher im täglichen Einsatz auf der Baustelle
- › Die steckbare Dachauflegeleiter ermöglicht Ihnen einen variablen Einsatz, indem Sie die verschiedenen Leiterelemente zu unterschiedlichen Längen zusammen stecken können.

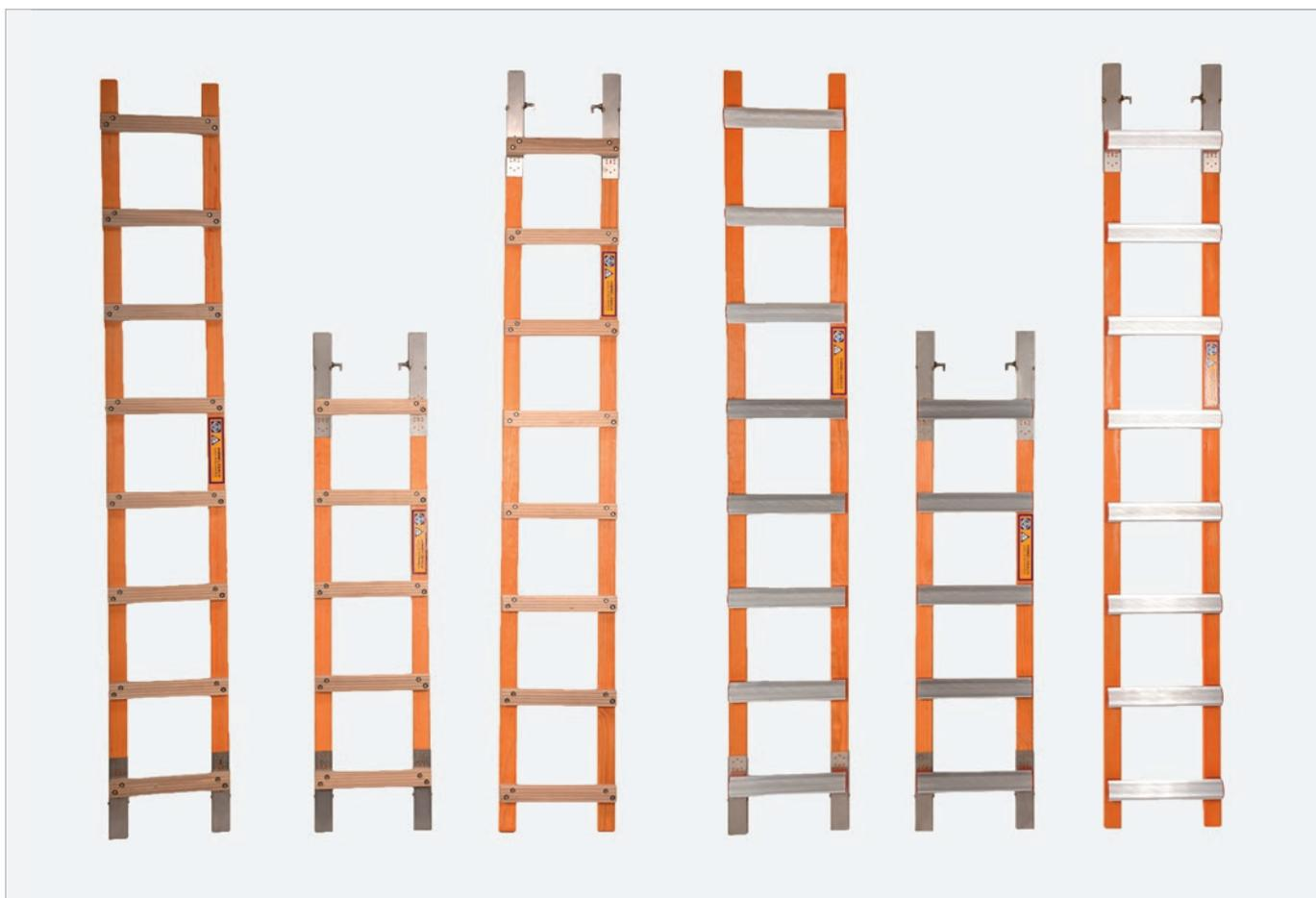



Variante in Holz

Bezeichnung	Einzel-Unterteil	Einzel-Mittelteil	Einzel-Oberteil	2-teiliger Satz UT+MT	2-teiliger Satz UT+OT	3-teiliger Satz UT+MT+OT
Leiterlänge (ca. m)	2,22	1,51	2,33	3,60	4,45	5,85
Gewicht (ca. kg)	6,3	4,6	5,8	10,9	12,1	16,7
Best.-Nr.	514035/38	524035/05	534035/08	504035/13	504035/16	504035/21
Preis ohne MwSt. €	170,00	250,00	210,00	420,00	380,00	630,00

Variante in Holz/Alu

Bezeichnung	Einzel-Unterteil	Einzel-Mittelteil	Einzel-Oberteil	2-teiliger Satz UT+MT	2-teiliger Satz UT+OT	3-teiliger Satz UT+MT+OT
Leiterlänge (ca. m)	2,22	1,51	2,33	3,60	4,45	5,85
Gewicht (ca. kg)	6,1	4,3	5,6	10,4	11,7	16,0
Best.-Nr.	514135/08	524135/05	534135/08	504135/13	504135/16	504135/21
Preis ohne MwSt. €	205,00	325,00	260,00	530,00	465,00	790,00

Nr. 2501 OPTI Alu-Teleskoparbeitsbock

Neuheit für hohe Ansprüche an Qualität und Vielseitigkeit!

nach BGI 694 (vorm. BGV D 36)

- › Stufenlos höhen- und breitenverstellbarer Arbeits- und Montagebock
- › Komplett aus Aluminium mit zweifarbiger Pulverbeschichtung
- › Mühelos mit wenigen Handgriffen in die gewünschte Position zu bringen
- › Auflage mit rutschfestem Schlauchprofil
- › Vielseitig verwendbar. Mit Fußverlängerung (Zubehör) auch auf Treppen
- › Gesamtbelastung max. 400 kg
- › Transportmaße: 825 x 710 x 90 mm
- › Gewicht: 9,0 kg



80 - 123 cm

71 - 135 cm



Best.-Nr.	2501	G
Preis/Stück ohne MwSt. €	232,00	



Zubehör:
Holmverlängerungen

Best.-Nr.	5550-2501	G
Preis/Stück ohne MwSt. €	90,50	



Fordern Sie bitte
unseren Katalog Nr. 3
Verladetechnik an!



Bitte Katalog anfordern!





Der Spezialist für das Dach

Clic-Dachauflegeleiter, Dachleiter aus Holz und Holz-Alu, Dachgerüst, Solarbauerschutzwand, Blitzgerüst SL, Geda-Schrägaufzüge



mit



geht es aufwärts

Maßgeschneiderte Qualitäts-Produkte

Wer auf Himmelsbach steht, der steht auf Qualität

Die Einhaltung der einschlägigen Normen und Prüfvorschriften wird bei unseren Produkten auch durch eigene normgerechte Prüfungen nachgewiesen. Unabhängige autorisierte Institute bestätigen durch Prüfverfahren die Ergebnisse. Grundlage zur Verleihung von Prüfzeichen bildet das Geräte- und Produktsicherheitsgesetz GPSG.

Qualitätsmanagementsystem

Der Hersteller ist nach DIN EN ISO 9001:2008 zertifiziert. Hierbei stehen die Ermittlung und Umsetzung von Kundenanforderungen, Produktentwicklung, Service sowie die Qualifizierung unserer Mitarbeiter im Mittelpunkt. Wir arbeiten konsequent daran uns über das Qualitätsmanagement-System hinaus kontinuierlich in allen Bereichen weiter zu entwickeln.

Unsere aktuellen Zertifikate stehen auf unserer Homepage zum Download bereit.

EN 131 – die Norm für Europa

Himmelsbach garantiert die Einhaltung der Norm für das gesamte Leiternprogramm. Alle gängigen Leitern und Fahrgerüste sind geprüft und tragen das Sicherheitszeichen „GS“ – geprüfte Sicherheit.

Die Prüfverfahren

Alle gängigen Leitern und Fahrgerüste wurden einem freiwilligen Prüfverfahren unterzogen. Grundlage der Prüfverfahren ist bei allen Instituten EN 131 für Leitern und EN 1004 für Fahrgerüste. Ein Nachweis des Prüfinstitutes aller geprüften Produkte kann angefordert werden. Im Zuge dieser GS-Prüfungen werden nicht nur unsere Produkte sondern auch unsere Fertigungsprozesse durch unabhängige Prüfinstitute regelmäßig auditiert.

Deutsche Qualitätsprodukte

Himmelsbach ist Mitglied im VDL – Verband Deutscher Leitern- und Fahrgerüsterhersteller e.V. Dies stellt ein Qualitätsmerkmal dar.

Himmelsbach setzt auf Sicherheit

Produkte werden unter anderem Lebensdauertests ausgesetzt. Der hohe Qualitätsstandard wird je nach Produktreihe mit einer außergewöhnlichen Garantie belegt.

Unser Ziel sind zufriedene Kunden

HIMMELSBACH garantiert für die Qualität seiner Produkte. Die Aluleitern mit dem roten Seitenstreifen gewährleisten einfache, sichere Anwendung. Die Qualität der nahtlos stranggepressten Profile stellt auch höchste Ansprüche zufrieden. Himmelsbach-Produkte überzeugen durch herausragendes Design. Formvollendet mit vielen innovativen Detaillösungen.



Made in Germany

Wir sind Mitglied im VDL-Verband
Deutscher Leitern- und Fahrgerüster-
hersteller
www.vdl-leitern.de

Verkaufs- und Lieferbedingungen Stand 01/2014

I. Geltungsbereich

1. Die nachfolgenden Verkaufs- und Lieferbedingungen gelten ausschließlich. Allgemeine Geschäftsbedingungen des Bestellers gelten nur insoweit, als wir ihnen ausdrücklich und schriftlich zugestimmt haben.
2. Etwaige mündlich getroffene Nebenabreden sind unwirksam.
3. Diese Verkaufs- und Lieferbedingungen sind Bestandteil aller Angebote und Abschlüsse und gelten auch für alle künftigen Geschäfte zwischen den Vertragsparteien, selbst wenn sie nicht nochmals ausdrücklich vereinbart werden.

II. Vertragsschluss, Unterlagen, Schutzrechte

1. Die Bestellung gilt erst dann als angenommen, wenn sie von uns schriftlich bestätigt ist. Bis dahin gilt unser Angebot als freibleibend.
2. Seitens des Bestellers im Vergleich zur ursprünglichen Bestellung gewünschte Änderungen oder Ergänzungen bedürfen ebenso wie jegliche seitens der Vertragsparteien zur Bestellung getroffene Nebenabreden zu ihrer Wirksamkeit unserer schriftlichen Bestätigung.
3. Zur Wahrung der Schriftform ist es ausreichend, die Ergänzungen, Änderungen oder getroffenen Nebenabreden im Text in zitierter, jedoch nicht unterzeichneter Form dem Besteller zugänglich zu machen.
4. An Kostenvorschlägen, Entwürfen, Zeichnungen und anderen Unterlagen behalten wir uns das Eigentums- und Urheberrecht vor; sie dürfen Dritten nur im Einvernehmen mit uns zugänglich gemacht werden. Zeichnungen und andere von uns zu Angeboten übermittelte Unterlagen sind auf Verlangen jederzeit und jedenfalls dann zurückzugeben, wenn uns der Auftrag nicht erteilt wird. Sofern wir Gegenstände nach vom Kunden übergebenen Zeichnungen, Modellen, Mustern oder sonstigen Unterlagen geliefert haben, übernimmt dieser die Gewähr dafür, dass Schutzrechte Dritter nicht verletzt werden. Untersagen uns Dritte unter Berufung auf Schutzrechte, insbesondere die Herstellung und Lieferung derartiger Gegenstände, sind wir – ohne zur Prüfung der Rechtslage verpflichtet zu sein – berechtigt, jede weitere Tätigkeit einzustellen und Schadensersatz zu verlangen. Der Kunde verpflichtet sich außerdem, uns von allen mit den von ihm übergebenen Unterlagen im Zusammenhang stehenden Ansprüchen Dritter unverzüglich frei zu stellen.
5. Wir behalten uns vor, die Kosten für Muster und Versuchsteile und die zu ihrer Fertigung notwendigen Werkzeuge zu berechnen. Die Herstellungskosten der für die Serienfertigung erforderlichen Werkzeuge stellen wir in Rechnung soweit nichts anderes vereinbart ist. Alle Werkzeuge bleiben in jedem Fall unser Eigentum, auch wenn deren Herstellungskosten vom Kunden ganz oder teilweise übernommen werden und nichts anderes schriftlich vereinbart wird.

III. Leistungsbeschreibung

1. Die Beschaffenheit des Liefer- und Leistungsgegenstands wird abschließend durch ausdrücklich vereinbarte Leistungsmerkmale (z. B. Spezifikationen, Kennzeichnungen, Freigabe, sonstige Angaben) beschrieben.
Eine Gewährleistung für einen bestimmten Einsatzzweck oder eine bestimmte Eignung wird nur insoweit übernommen, als dies ausdrücklich und schriftlich vereinbart ist; im Übrigen obliegt das Eignungs- und Verwendungsrisiko ausschließlich dem Kunden. Andere als die ausdrücklich vereinbarten Leistungsmerkmale oder sonstige Beschaffenheiten der Lieferungen und Leistungen sind nicht geschuldet. Wir behalten uns handelsüblich oder technisch nicht vermeidbare Abweichungen von physikalischen und chemischen Größen einschließlich Farben, Rezepturen, Verfahren und das Einsetzen von Rohstoffen sowie Bestellmengen vor, soweit dies dem Kunden nicht unzumutbar ist.
2. Angaben zum Liefer- und Leistungsgegenstand (z. B. in Katalogen, Produktinformationen, elektronischen Medien oder auf Etiketten) beruhen auf unseren allgemeinen Erfahrungen und Kenntnissen und stellen lediglich Richtwerte oder Kennzeichnungen dar. Weder diese Produktangaben noch ausdrücklich vereinbarte Leistungsmerkmale/Einsatzzwecke entbinden den Kunden davon, die Eignung für den beabsichtigten Verwendungszweck des Produkts zu testen.
3. Angaben zur Beschaffenheit und Einsatzmöglichkeiten unserer Produkte beinhalten keine Garantien, insbesondere nicht gemäß §§ 443, 444, 639 BGB, es sei denn, diese werden ausdrücklich schriftlich als solche bezeichnet.

IV. Lieferung

Der Versand erfolgt auf Rechnung und Gefahr des Bestellers. Der Besteller trägt auch dann die Gefahr, wenn frachtfreie Lieferung vereinbart wurde. Für die Versicherung der Ware auf dem Transport hat der Besteller auf seine Kosten Sorge zu tragen. Bei Franko-Lieferung ist die Frachtzahlung als eine für den Besteller gemachte Auslage zu betrachten.

V. Verpackung

Die Verpackung wird zum Selbstkostenpreis berechnet. Kisten werden bei frachtfreier Rücksendung in einwandfreiem Zustand zu zwei Drittel des berechneten Wertes gutgeschrieben, falls nicht anders schriftlich vereinbart wurde.

VI. Lieferzeit, Teillieferungen

1. Lieferzeitangaben sind – auch wenn mit dem Kunden ein Liefertermin vereinbart wurde – nur annähernd und unverbindlich, es sei denn, dass der Liefertermin ausdrücklich schriftlich als fix ver-

einbart wurde. Ein bestätigter Liefertermin steht unter dem Vorbehalt der richtigen, vollständigen und rechtzeitigen Selbstbelieferung. Die Lieferfrist ist eingehalten, wenn bis zu ihrem Ablauf der Liefergegenstand unser Werk verlassen hat oder wir dem Kunden die Versandbereitschaft mitgeteilt haben. Die Lieferfrist beginnt nicht zu laufen, solange der Kunde nicht seine Verpflichtungen, wie z. B. die Beibringung technischer Daten und Unterlagen, Genehmigungen sowie eine Anzahlung oder die Übergabe einer Zahlungsgarantie ordnungsgemäß erfüllt hat.

2. Wir sind zu Teillieferungen berechtigt.

VII. Höhere Gewalt, Zwangsvollstreckungsmaßnahmen

1. Ereignisse höherer Gewalt sowie sonstige Umstände, die wir nicht zu vertreten haben und die eine termingemäße Ausführung übernommener Aufträge unmöglich machen, befreien uns für die Dauer ihres Vorliegens von der übernommenen Liefer- und Leistungsverpflichtung. Das gilt insbesondere bei Energie- und Rohstoffmangel, Arbeitskämpfen, behördlichen Verfügungen, Verkehrs- oder Betriebsstörungen oder wenn uns Unterpelieferanten wegen Ereignissen höherer Gewalt oder aus den anderen vorgenannten Gründen nicht, nicht rechtzeitig oder nicht ordnungsgemäß beliefern.
2. Die Antragstellung auf Eröffnung eines Insolvenzverfahrens, die Abgabe der eidesstattlichen Versicherung gemäß § 807 ZPO, eintretende Zahlungsschwierigkeiten oder das Bekanntwerden einer wesentlichen Verschlechterung der Vermögensverhältnisse des Kunden berechtigen uns, Lieferungen sofort einzustellen und die Erfüllung laufender Verträge zu verweigern, soweit der Kunde nicht die Gegenleistung bewirkt oder auf unser Verlangen angemessene Sicherheit leistet.

VIII. Ansprüche wegen Mängeln, Rügeobliegenheit

Wir haften für Mängel der von uns gelieferten Ware nur gemäß den nachfolgenden Bestimmungen:

1. Der Kunde hat seine Untersuchungs- und Rügeobliegenheiten gemäß § 377 HGB ordnungsgemäß zu erfüllen.
2. Der Kunde kann beim Vorliegen eines Mangels Nacherfüllung (nach unserer Wahl entweder durch Nachbesserung oder durch Ersatzlieferung) verlangen.
3. Im Falle der Ersatzlieferung ist der Kunde verpflichtet, die mangelhafte Sache auf Verlangen zurückzugewähren.
4. Ein Anspruch auf Rückgängigmachung des Vertrages oder Herabsetzung des Mehrpreises ist nur gegeben, wenn der Mangel nicht innerhalb einer angemessenen Frist behoben werden kann, die Nacherfüllung mit unverhältnismäßigen Kosten verbunden, unzumutbar oder aus sonstigen Gründen als fehlgeschlagen anzusehen ist. Bei nur geringfügigen Mängeln steht dem Kunden jedoch kein Rücktrittsrecht zu.
5. Der Kunde hat uns bei Beanstandungen unverzüglich Gelegenheit zu einer Überprüfung der beanstandeten Ware zu geben; insbesondere ist uns die beanstandete Ware auf Wunsch und auf unsere Kosten zur Verfügung zu stellen. Bei unberechtigten Beanstandungen behalten wir uns die Belastung des Kunden mit Transportkosten sowie dem Überprüfungsaufwand vor.
6. Ansprüche wegen Mängeln bestehen nicht, wenn der Fehler auf die Verletzung von Bedienungs-, Wartungs- und Einbauvorschriften, ungeeignete und unsachgemäße Verwendung oder Lagerung, fehlerhafte oder nachlässige Behandlung oder Montage, natürlichen Verschleiß oder vom Kunden oder Dritten vorgenommene Eingriffe in den Liefergegenstand zurückzuführen ist.
7. Für Produkte, die wir vereinbarungsgemäß nicht als Neuware liefern, stehen dem Kunden die vorgenannten Ansprüche nicht zu.
8. Die Rückgabe verkaufter, mangelfreier Ware ist grundsätzlich ausgeschlossen.

IX. Haftung

1. Wir haften für Schadensersatzansprüche aller Art, insbesondere auch aus Verschulden bei Vertragsschluss, Pflichtverletzungen und unerlaubter Handlung (§§ 823 ff. BGB), soweit uns, unseren Mitarbeitern oder Erfüllungsgehilfen Vorsatz oder grobe Fahrlässigkeit zur Last fällt.
2. Bei Schäden resultierend aus der Verletzung des Lebens, des Körpers oder der Gesundheit, Garantien oder der Verletzung vertragswesentlicher Pflichten haften wir auch für leichte Fahrlässigkeit. Im Falle der Verletzung vertragswesentlicher Pflichten beschränkt sich unsere Haftung auf den nach der Art der Ware vorhersehbaren vertragstypischen, unmittelbaren Durchschmittschaden. Vorstehende Regelung gilt auch für die Pflichtverletzung unserer Mitarbeiter und Erfüllungsgehilfen.
3. Für Schutzrechtsverletzungen haften wir entsprechend der vorstehenden Regelungen, sofern und soweit bei vertragsgemäßer Verwendung unserer Ware solche Schutzrechte verletzt werden, die in der Bundesrepublik Deutschland Gültigkeit haben und zum Zeitpunkt unserer Lieferung veröffentlicht sind. Dies gilt nicht, soweit wir die Liefergegenstände nach dem Kunden übergebenen Zeichnungen, Modellen oder sonstigen Beschreibungen oder Angaben des Kunden hergestellt haben und nicht wissen oder wissen müssen, dass dadurch Schutzrechte verletzt werden. In diesem Fall haftet unser Kunde für bereits eingetretene oder eintretende Schutzrechtsverletzungen. Er ist verpflichtet, uns unverzüglich über mögliche und behauptete Schutzrechtsverletzungen, die ihm bekannt werden, zu informieren und uns von Ansprüchen Dritter und allen anfallenden Kosten und Aufwendungen frei zu stellen.
4. Die Ansprüche auf Minderung und Ausübung eines Rücktrittsrechts sind ausgeschlossen, soweit der Nacherfüllungsanspruch verjährt ist.
5. Unsere Haftung wegen Mängeln des Liefergegenstandes nach den Bestimmungen des Produkthaftungsgesetzes, aus unerlaubter Handlung (§§ 823 ff. BGB) wegen deliktischer Produkthaftung sowie nach den §§ 478, 479 BGB (Letztverkäuferregress) bleibt von den vorstehende

Regelungen unberührt, soweit danach für Personen- und Sachschäden an privat genutzten Gegenständen gehaftet wird.

6. Im Übrigen wird unsere Haftung außer in den in Ziffer 1 und 2 genannten Fällen ausgeschlossen.

X. Verjährung

1. Gewährleistungs-, Schadensersatz und Aufwendungsersatzansprüche des Kunden verjähren nach einem Jahr ab dem gesetzlichen Verjährungsbeginn; es sei denn, es handelt sich um Mängelansprüche für eine Ware, die entsprechend ihrer üblichen Verwendungsweise für ein Bauwerk verwendet worden ist und dessen Mangelhaftigkeit verursacht hat – hier beträgt die Verjährungsfrist 5 Jahre.

2. Die Ansprüche auf Minderung und Ausübung eines Rücktrittsrechts sind ausgeschlossen, soweit der Nacherfüllungsanspruch verjährt ist.

3. Die vorgenannten Verjährungsfristen gelten nicht, sofern wir grob fahrlässig oder vorsätzlich gehandelt haben oder soweit wir im Falle der Verletzung des Lebens, des Körpers oder der Gesundheit oder für Schäden an privat genutzten Sachen haften sowie ebenso nicht in den Fällen der §§ 478, 479 BGB.

XI. Bestimmungsgemäßer Gebrauch, Weiterlieferung

1. Die von uns gelieferten Waren und Gegenstände sind nach den in der Bundesrepublik Deutschland geltenden Bestimmungen hergestellt; sie sind, soweit nicht ausdrücklich etwas anderes vereinbart ist, nicht für den Einsatz in und/oder die Weiterveräußerung in die USA, US-Territorien oder nach Kanada bestimmt.

2. Bei Weiterverarbeitung/Weiterveräußerung unserer Waren bzw. Liefergegenständen an Dritte wird der Besteller/Kunde unsere Gerätebeschreibung/Bedienungsanleitung und – bei Lieferungen außerhalb des Gebietes der Europäischen Union, insbesondere bei Lieferungen in die USA, in US-Territorien oder nach Kanada – eine den dortigen gesetzlichen bzw. behördlichen Anforderungen und Verkehrsanschauungen entsprechende Gerätebeschreibung und Montage- bzw. Bedienungsanleitung beifügen.

3. Bei Weiterveräußerung unserer Waren bzw. Liefergegenstände durch den Besteller/Kunden in die USA, in US-Territorien oder nach Kanada ist der Besteller/Kunde als Inverkehrbringer unserer Waren bzw. Liefergegenstände auf diesen Märkten uns gegenüber dafür verantwortlich, dass die Produkte den dort einschlägigen Normen und Vorschriften entsprechen.

XII. Sicherheiten

1. Wir behalten uns das Eigentum an sämtlichen von uns gelieferten Waren vor, bis alle, auch die bedingt bestehenden Forderungen, einschließlich Nebenforderungen, die wir gegen den Kunden aus unserer Geschäftsverbindung haben, erfüllt sind; hierbei gelten alle Lieferungen als ein zusammenhängendes Liefergeschäft. Bei laufender Rechnung gilt das vorbehaltene Eigentum als Sicherung für unsere Saldoforderung. Vorstehende Regelungen gelten auch für künftig entstehende Forderungen.

2. Der Kunde ist berechtigt, die Kaufsache im ordentlichen Geschäftsgang weiterzuverkaufen, zu verarbeiten oder zu vermischen; dabei tritt er uns jedoch bereits jetzt alle Forderungen aus der Weiterveräußerung, der Verarbeitung, der Vermischung oder aus sonstigen Rechtsgründen im Zusammenhang mit der Kaufsache (insbesondere aus Versicherungsverträgen oder unerlaubten Handlungen) in Höhe des mit uns vereinbarten Faktura-Endbetrages (inkl. Mehrwertsteuer) ab. Der Veräußerung steht die Verwendung zur Erfüllung von Werk- oder Werklieferungsverträgen durch den Kunden gleich.

3. Der Eigentumsvorbehalt erstreckt sich auch auf die durch Verarbeitung, Vermischung oder Verbindung unserer Ware entstehenden Erzeugnisse zu deren vollem Wert, wobei diese Vorgänge für uns erfolgen, sodass wir als Hersteller gelten. Bleibt bei einer Verarbeitung, Vermischung oder Verbindung mit Waren Dritter deren Eigentumsrecht bestehen, so erwerben wir Miteigentum im Verhältnis der objektiven Werte dieser Waren. Erlischt unser Eigentum durch Verbindung oder Vermischung, so überträgt der Kunde uns bereits jetzt die ihm zustehenden Eigentums- bzw. Anwartschaftsrechte an dem neuen Bestand oder der Sache im Umfang des Rechnungswertes der von uns gelieferten Ware und verwahrt sie unentgeltlich für uns.

4. Der Kunde ist zur Einziehung der Forderungen aus der Weiterveräußerung trotz der Abtretung ermächtigt, solange wir diese Ermächtigung nicht widerrufen haben. Wir selbst werden die Forderungen nicht einziehen, solange der Kunde seinen Zahlungsverpflichtungen uns gegenüber ordnungsgemäß nachkommt. Der Kunde ist auf unser erstes schriftliches Verlangen hin verpflichtet, uns die Schuldner der abgetretenen Forderungen mitzuteilen sowie den Schuldnern die Abtretung anzuzeigen.

5. Wir sind berechtigt, die Befugnis des Kunden zur Weiterveräußerung im Rahmen von Ziffer 2. und zur Einziehung der an uns abgetretenen Forderungen mit sofortiger Wirkung zu widerrufen, wenn der Kunde uns gegenüber in Zahlungsverzug gerät, sich aufgrund einer wesentlichen Verschlechterung seiner Vermögensverhältnisse in Zahlungsschwierigkeiten befindet oder seine uns gegenüber obliegenden vertraglichen Pflichten nicht ordentlich erfüllt. Wird über das Vermögen des Kunden das Insolvenzverfahren beantragt, jegliche Zahlung eingestellt, eine eidesstattliche Versicherung gemäß § 807 ZPO abgegeben oder tritt im Zusammenhang mit Zahlungsschwierigkeiten ein Wechsel in der Inhaberschaft des Unternehmens des Kunden ein, erlischt die Befugnis zur Weiterveräußerung und zur Einziehung der an uns abgetretenen Forderungen automatisch.

6. Der Kunde wird die unserem (Mit-)Eigentum unterliegenden Sachen mit der Sorgfalt eines

ordentlichen Kaufmanns unentgeltlich für uns verwahren und sie gegen Feuer, Einbruchdiebstahl und sonstige übliche Risiken versichern.

7. Eine Verpfändung oder Sicherungsübereignung der unter Eigentumsvorbehalt gelieferten Ware ist dem Kunden untersagt. Von einer Pfändung oder von jeder anderweitigen Beeinträchtigung unserer Eigentumsrechte durch Dritte hat uns der Kunde unverzüglich Mitteilung zu machen und das Eigentumsrecht sowohl den Dritten als auch uns gegenüber schriftlich zu bestätigen. Uns trotz eines Obsiegens in einem hieraus folgenden Rechtsstreit verbleibende Kosten hat der Besteller zu tragen.

8. Bei vertragswidrigem Verhalten des Bestellers, insbesondere bei Zahlungsverzug, sind wir berechtigt, die Ware zurückzunehmen; der Besteller stimmt einer Rücknahme in diesem Fall schon jetzt zu. In der Rücknahme liegt nur dann ein Rücktritt vom Vertrag, wenn dies von uns ausdrücklich erklärt wird. Die uns durch die Rücknahme entstehenden Kosten (insbesondere Transportkosten) gehen zu Lasten des Bestellers. Die Auslieferung der ohne ausdrückliche Rücktrittserklärung zurückgenommenen Waren kann der Besteller erst nach restloser Zahlung des Mehrpreises und aller Kosten verlangen.

9. Die uns zustehenden Sicherheiten werden insoweit nicht erfasst, als der Wert unserer Sicherheiten den Nennwert der zu sichernden Forderungen um 20 % übersteigt.

XIII. Zahlungsbedingungen, Aufrechnung- und Zurückbehaltungsrechte

1. Die Rechnungsbeträge sind innerhalb 10 Tagen mit 2 % Skonto oder nach 30 Tagen netto fällig, wenn und soweit nichts anderes vereinbart ist.

2. Sollten infolge der Zeitverhältnisse andere Zahlungsbedingungen erforderlich werden, als in unseren Angeboten und Auftragsbestätigungen angegeben, so treten diese ohne Verpflichtung zur Voranzeige in Kraft.

3. Die Zurückbehaltung uns geschuldeter Beträge wegen irgendwelcher Mehransprüche und die Aufrechnung mit Gegenansprüchen sind ausgeschlossen, soweit diese Ansprüche nicht von uns unstreitig gestellt oder rechtskräftig festgestellt worden sind.

4. Ferner dürfen wir bei Zahlungsverzug des Kunden nach unserer Wahl noch ausstehende restliche Mehrpreistraten oder sonstige gegen den Kunden bestehende Forderungen fällig stellen sowie weitere Lieferungen aus diesem Vertrag oder aus anderen Verträgen von einer vorherigen Sicherheitsleistung oder einer Zahlung Zug um Zug gegen Lieferung abhängig machen.

5. Sofern wir Wechsel entgegennehmen, gehen Diskont- und Bankspesen zu Lasten des Käufers.

6. Wir übernehmen keine Gewähr für rechtzeitige Vorlegung und Protesterhebung. Wechselzahlungen gelten nicht als Barzahlung.

XIV. Abtretung, Erfüllungsort

1. Der Kunde ist zur Abtretung seiner Ansprüche aus dem Vertragsverhältnis nur mit unserer vorherigen Zustimmung berechtigt.

2. Erfüllungsort für alle Ansprüche aus den Geschäftsverbindungen, insbesondere aus unseren Lieferungen ist der jeweilige Standort, von dem die Lieferung ausgeführt wird.

XV. Gerichtsstand; geltendes Recht

1. Gerichtsstand für alle Ansprüche aus den Geschäftsverbindungen, insbesondere aus unseren Lieferungen ist Wangen im Allgäu. Dieser Gerichtsstand gilt ebenfalls für Streitigkeiten über die Entstehung und Wirksamkeit des Vertragsverhältnisses. Wir sind jedoch berechtigt, nach unserer Wahl den Kunden auch bei den für seinen Sitz zuständigen Gerichten zu verklagen.

2. Gegenüber Kunden mit Sitz im Ausland sind wir auch berechtigt, Meinungsverschiedenheiten oder Streitigkeiten aus oder im Zusammenhang mit der Geschäftsverbindung unter Ausschluss des ordentlichen Rechtswegs nach der Schiedsgerichtsordnung der Züricher Handelskammer durch einen oder drei gemäß dieser Ordnung ernannten Schiedsrichter entscheiden zu lassen. Das Schiedsgericht hat seinen Sitz in Zürich, Schweiz. Das Schiedsverfahren wird in deutscher Sprache abgehalten. Der Schiedsspruch ist für die beteiligten Parteien endgültig und bindend.

3. Es gilt ausschließlich das Recht der Bundesrepublik Deutschland unter Ausschluss seines internationalen Privatrechts, soweit es auf die Geltung einer anderen Rechtsordnung verweist. Die Anwendung des einheitlichen UN-Kaufrechts (CISG) und sonstiger der Vereinheitlichung des internationalen Kaufs dienender bilateraler und multilateraler Abkommen ist ausgeschlossen.

XVI. Teilunwirksamkeit

Der Vertrag bleibt auch bei rechtlicher Unwirksamkeit oder Abänderung einzelner Punkte seiner Bedingungen im Übrigen wirksam. Die Vertragspartner werden unwirksame Regelungen unverzüglich durch eine neue Regelung ersetzen, die dem wirtschaftlichen Zweck der unwirksamen Bestimmung am nächsten kommt.

XVII. Speicherung personenbezogener Daten

Der Besteller ist damit einverstanden, dass wir im Rahmen der Abwicklung der Geschäftsvorfälle firmen- und personenbezogene Daten speichern. (Die aktuellen Verkaufs- und Lieferbedingungen können jederzeit auf unserer Homepage eingesehen und ausgedruckt werden).

HIMMELSBACH Leitern- & Gerüstefabrik GmbH, Freiburger Straße 28 (B3), D - 79341 Kenzingen

S = Serienprogramm

G = Geräteprogramm

Garantiebedingungen Stand 01/2014

Das von der Firma HIMMELSBACH eingeführte Qualitätsmanagementsystem erfüllt die Anforderungen nach DIN ISO 9001:2008. Sämtliche HIMMELSBACH-Produkte sind aus besten Werkstoffen hergestellt und müssen höchsten Qualitätsansprüchen genügen. Wir können deshalb eine Garantie wie folgt einräumen:

1. Garantiezeitraum

HIMMELSBACH-Hauptkatalog „Professionelle Steigtechnik für Industrie und Handwerk“ = 10 Jahre
ALU-PRO-Katalog = 5 Jahre

Diese Garantiezeiträume gelten ausschließlich für die in diesen Katalogen entsprechend gekennzeichneten Produkte. Für alle anderen Sortimente (z. B. ALPE) sowie Produkte der Bereiche Sonderkonstruktionen und Fahrzeugtechnik gelten die gesetzlichen Gewährleistungsrechte.

2. Garantieleistungen

- a. Die Garantie beginnt am Tag des Kaufes. Als Nachweis dienen Rechnungen oder Kaufbelege.
- b. Die Garantie ist ausschließlich auf Materialfehler bei Aluminium- und Stahlteilen beschränkt.
- c. Nicht unter die Garantie fallen Schäden, die auf natürlichen Verschleiß, unsachgemäße Behandlung oder Veränderung der Ware zurückzuführen sind.
- d. Der Garantieanspruch besteht ausschließlich für Schäden am Vertragsgegenstand.
- e. Im Garantiefall wird nach unserer Wahl nachgebessert oder Ersatz geleistet.
- f. Diese Garantiebedingungen gelten für alle unter Ziff. 1 aufgelisteten HIMMELSBACH-Produkte, die nach dem 31.03.2012 gekauft wurden.
- g. Kein Garantieanspruch gilt für Aufwendungen für Aus- und Einbau, die Überprüfung entsprechender Teile und Forderungen nach entgangenem Gewinn und Schadenersatz.
- h. Die Lieferfähigkeit von Ersatzteilen (auch Verschleißteilen) begrenzt sich auf den hier angegebenen Garantiezeitraum bzw. die gesetzlichen Gewährleistungsrechte des Hauptproduktes.

3. Rücktransport

Der Garantiebegünstigte hat die Ware zur Prüfung bzw. grundsätzlichen Feststellung des Garantiefalles auf seine Kosten und auf seine Gefahr an den Erfüllungsort (HIMMELSBACH, Kenzingen) zu versenden. Im anerkannten Garantiefall erstattet HIMMELSBACH die Kosten des günstigsten Transportweges.

Gewährleistung

Der Anbieter gewährleistet, dass die verkaufte Ware zum Zeitpunkt des Gefahrenübergangs frei von Material- und Fabrikationsfehlern ist und die vertraglich zugesicherten Eigenschaften hat. Bei Eintreffen hat der Kunde die Ware unverzüglich in Beisein des Speditionsfahrers auf Mängel und Beschaffenheit zu untersuchen. Schäden müssen auf dem Speditionsbrief vermerkt werden. Der Speditionsfahrer muss dies gegenzeichnen.

Unterschreibt der Kunde den Speditionsbrief „Ware ordnungsgemäß erhalten“ erlischt die Gewährleistung auf Mängelansprüche bezüglich des Speditionsschadens. Bei Reklamationen muss das Kaufdatum mit einer Rechnung nachgewiesen werden. Die Gewährleistung erstreckt sich nicht auf den normalen Verschleiß oder Abnutzung. Die Gewährleistung erlischt, wenn der Kunde die gelieferte Ware verändert. Der Anbieter hat während der Gewährleistungspflicht das Recht auf kostenlose Nachbesserung. Ein teilweiser oder vollständiger Austausch des Artikels ist zulässig. Werden Artikel innerhalb angemessener Frist nicht behoben, so hat der Käufer Anspruch auf Wandlung oder Minderung. Es gilt § 476a BGB.

Schriftliche Angaben zu den Produkten und deren Bilder können im Einzelfall von der tatsächlichen Ausführung abweichen. Auch bleiben Irrtümer, Preis- und Konstruktionsänderungen vorbehalten.

Alle Preise sind empfohlene Verkaufspreise an den gewerblichen Kunden.

HIMMELSBACH Leitern- & Gerüstefabrik GmbH, Freiburger Straße 28 (B3), D - 79341 Kenzingen

Schriftliche Angaben zu den Produkten und deren Bildern können im Einzelfall von der tatsächlichen Ausführung abweichen. Auch bleiben Irrtümer, Preis- und Konstruktionsänderungen vorbehalten.



Professionelle Steigtechnik für Industrie und Handwerk



mit



geht es aufwärts

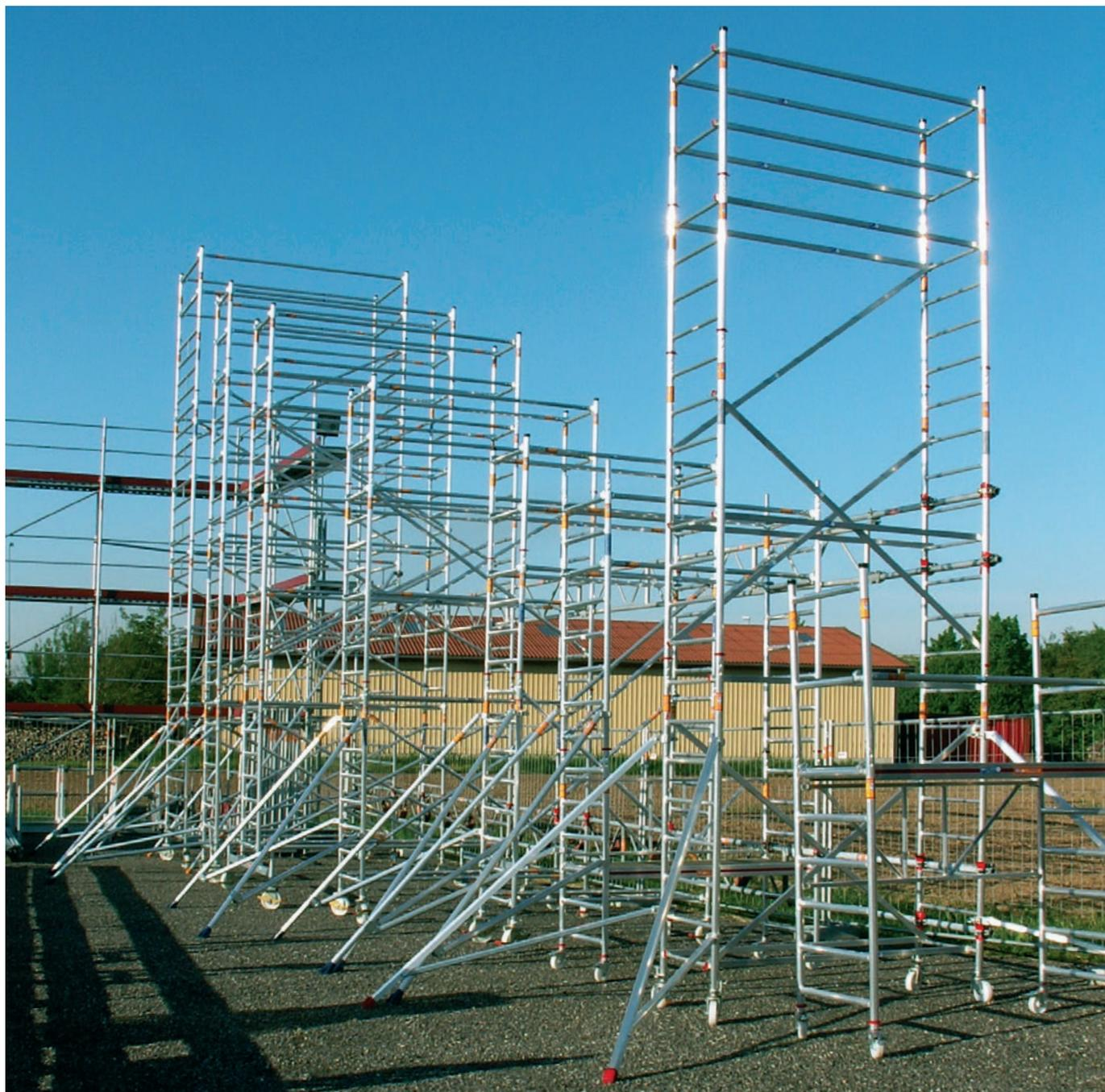

HIMMELSBACH

Leitern- & Gerüstefabrik GmbH
Freiburger Straße 28 (B3), D - 79341 Kenzingen
Tel. 0 76 44/91 12-0 ISDN, Fax 0 76 44/60 00

mit



geht es aufwärts