

Sicherheit. Made in Germany.

Sonder- konstruktion Nr. 7

Wir schaffen Zugänge!
Steigtechnik-Lösungen nach Maß.

Produktkonfigurator
www.steigtechnik.de/konfigurator



Baukastensystem. Für jede Anforderung die passende Option.

Stufen- beläge

Für jede Anforderung findet sich die passende Stufe mit optimalen Eigenschaften bei der Rutschhemmung.

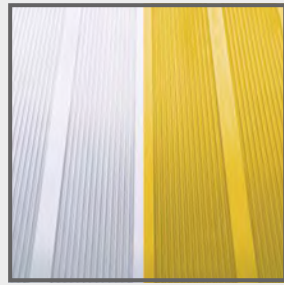

Stufenbelag R9
Aluminium geriffelt blank oder
gelb beschichtet

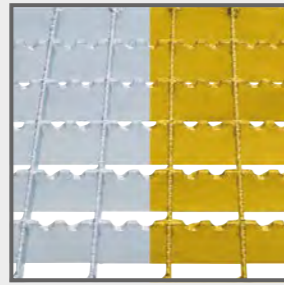

Stufenbelag R12
Stahl-Gitterrost oder gelb
beschichtet

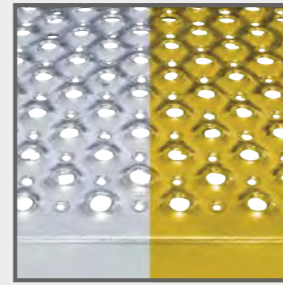

Stufenbelag R13
Stahl-Lochblech

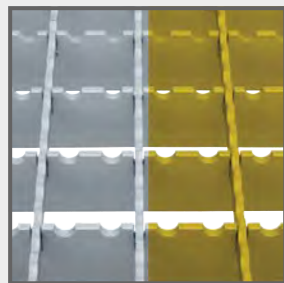

Stufenbelag R13
Aluminium-Gitterrost

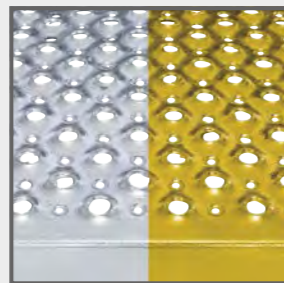

Stufenbelag R13
Aluminium-Lochblech



Stufenbelag R13
Korundbelag R13
schwarz oder gelb

Geländer und Absturz- sicherungen

Unsere Geländer und Absturzsicherungen garantieren höchste Sicherheit, individuell angepasst an Ihre Arbeitssituation.

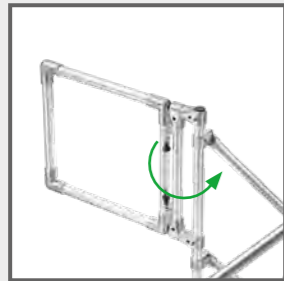

Klappgeländer seitlich

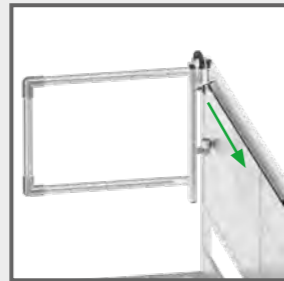

Schiebegeländer

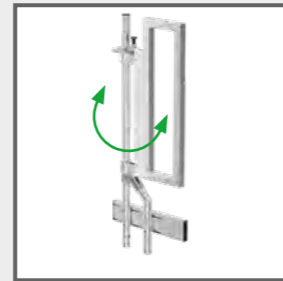

Geländer 360° schwenkbar



Geländer geschweißt für hohe
Beanspruchung



Geländer klappbar ab
Knieleiste

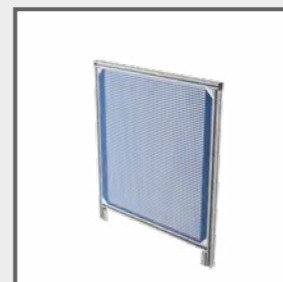

Geländer mit Stahl-Lochblech
Füllung für Einhängboxen
und Magnetbestückung

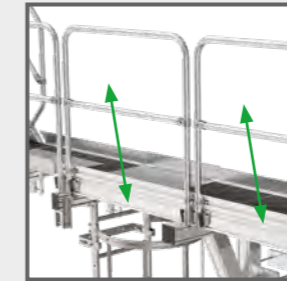

Geländer steckbar

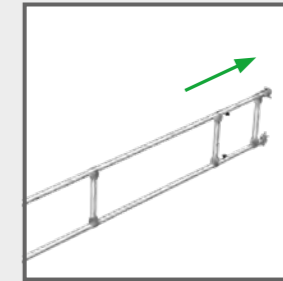

Geländer einhängbar und
teleskopierbar

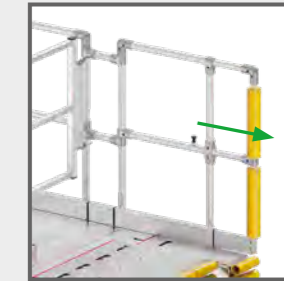

Geländer teleskopierbar
mit Schutzpuffer



Geländer zur Boden- und
Wandmontage

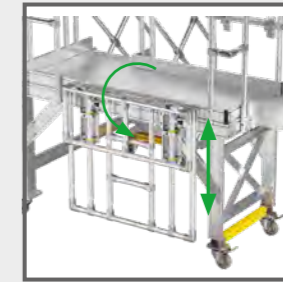

Geländer absenkbar und
klappbar
(Darst. untere Stellung)

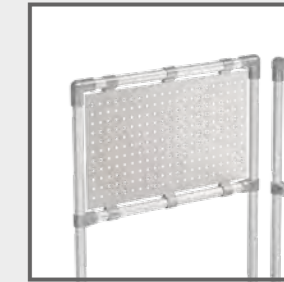

Geländer mit Lochblech

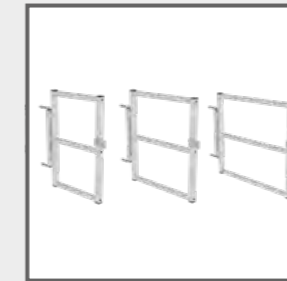

Sicherheitstür Standard

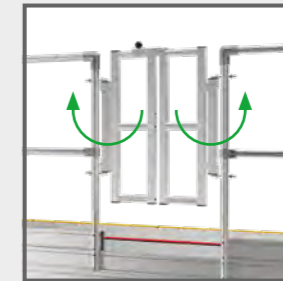

Doppelflügel Sicherheitstüre
mit Überwurfbügel



Sicherungskette oder Seil



Sicherungsschranke
selbstschließend unten



Schiebegeländer ausgefahren



Schiebegeländer eingefahren

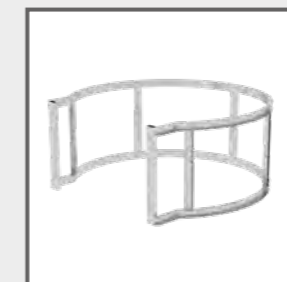

Schutzkorb rund

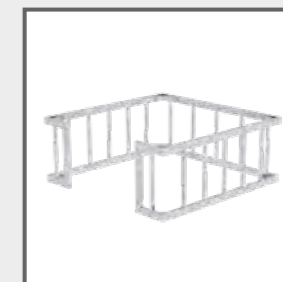

Schutzkorb eckig



Schutzkorb eckig mit
absenkbarer Fußleiste



Fahrwerke

Für maximale Mobilität bieten wir vielfältige Fahrwerke an, von Rollen bis Schienenführungen, samt Zentralbremsysteme (ZBS) passend für jede Sonderkonstruktion.



ZBS 1-2
Zwei Lenkrollen durch Bedienhebel anheb- und absenkbar

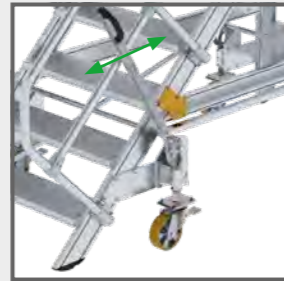

ZBS 1-4
Zwei Lenkrollen durch Bedienhebel anheb- und absenkbar



ZBS 2-2
Zwei Lenkrollen durch Fuß-Bedienhebel bedienbar

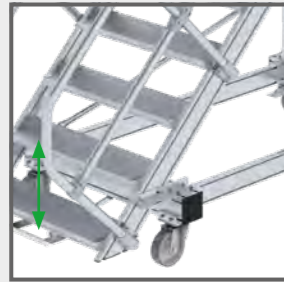

ZBS 2-4
Vier Lenkrollen durch Fuß-Bedienhebel bedienbar

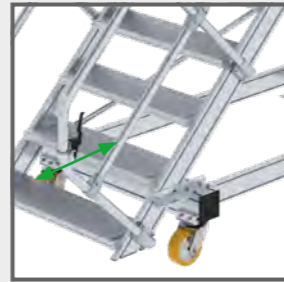

ZBS 3-2
Zwei Lenkrollen mit Hydraulikbremse bedienbar

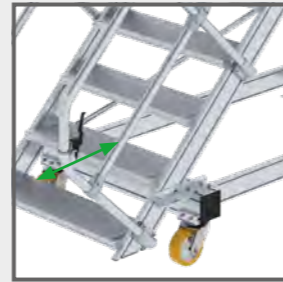

ZBS 3-4
Vier Lenkrollen mit Hydraulikbremse bedienbar

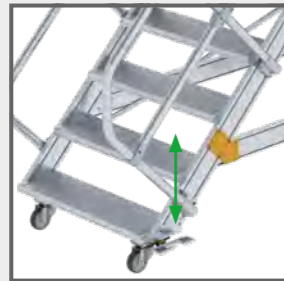

ZBS 4
Zwei Lenkrollen durch Fuß-Bedienhebel bedienbar

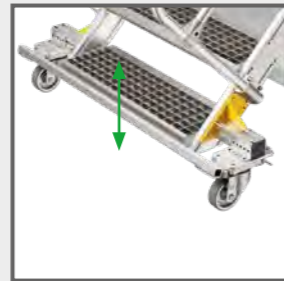

ZBS 5
Zwei Lenkrollen durch dazwischenliegenden Fuß-Bedienhebel bedienbar

Höhenverstellungen

Mit unseren vielseitigen Lösungen zur Höhenverstellung passen Sie Sonderkonstruktionen flexibel an verschiedenste Werkstücke an.

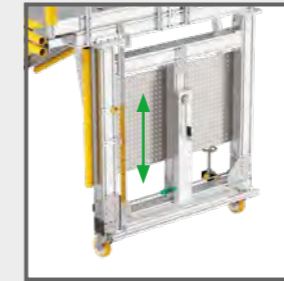

Stufenlose Höhenverstellung über Trapezspindel 30x6mm mit Handkurbel



Höhenverstellung elektrisch mittels Getriebemotoren

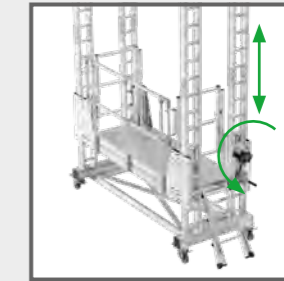

Höhenverstellung mit Seilwinde und Umlenkrollen im Rastermaß mittels Handkurbel

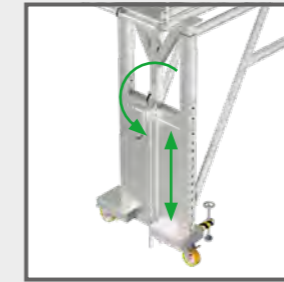

Höhenverstellung mit Zahnstange im Rastermaß mittels Handkurbel

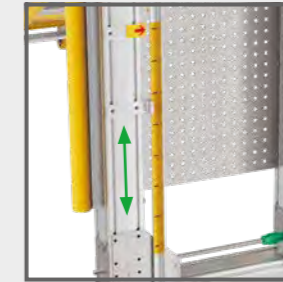

Skala mit Positionsangabe für Höhenverstellung

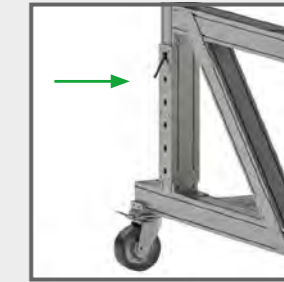

Manuell Höhenverstellbar durch Sicherheitsbolzen



Ausschub mit Kurbelbedienung von oben



Ausschub mit Kurbelbedienung von unten

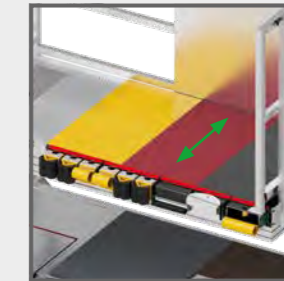

Diverses Ausschübe mit Arretierungshebel



Plattformausschub elektrisch mit Kontaktleisten



Einhängbare Konturanpassung



Einhängeplattform



Abstandshalter teleskopierbar mit Puffer oder Rollen



Klappblech



Konturanpassung rund

Konturanpassungen

Individuelle Anpassung an Werkstückkonturen sichert optimalen Zugang, maximiert Effizienz und garantiert zugleich höchste Sicherheitsstandards.

Zubehör

Unser Zubehör erweitert die Flexibilität unserer Sonderkonstruktionen für vielseitige Einsatzmöglichkeiten und optimierte Handhabung.



Beklebte und gravierte Schilder individuell gestaltbar



Stapleraufnahme



Zugdeichsel



Schutzpuffer und Warnmarkierungen



Kranösen

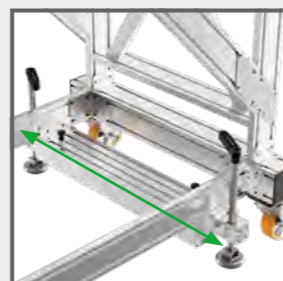

Stützspindeln teleskopierbar zum stabilisieren und feststellen



Schwenkfuß mit Stützspindel



Medienversorgung Strom, Druckluft, Netzwerkanschluss, Beleuchtung



Engineering, Schaltschrankbau und Montage von allen Elektronikwünschen

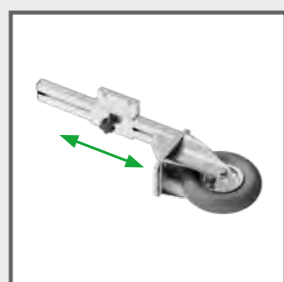

Anfahrerschutz teleskopierbar mit Luftbereifung



Fahrbalken in RAL 1021 Pulverbeschichtet

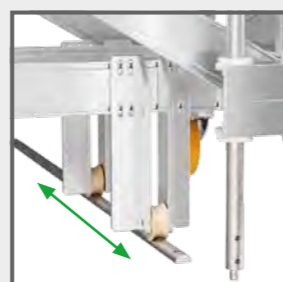

Schienenführung

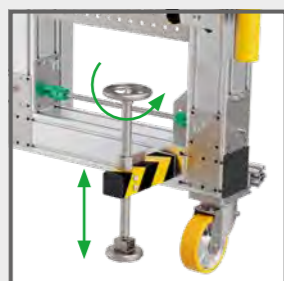

Stützspindel für erhöhte Standsicherheit

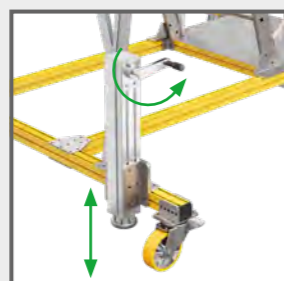

Spindelwinde zum ausgleichen von z.B. Bodenunebenheiten



Ballastierung für erhöhte Standsicherheit



In der Welt der Sonderkonstruktionen sind Effizienz, Innovation und Sicherheit nicht nur Schlagworte, sondern die Grundpfeiler unserer Philosophie. Mit Stolz präsentieren wir unseren einzigartigen Baukasten von Komponenten, der speziell entwickelt wurde, um Ihren Anforderungen gerecht zu werden und gleichzeitig höchste Sicherheitsstandards zu gewährleisten.

Effizienz – Top Prozesse und Produkte garantieren einen hohen RoP*

Innovation – Wir setzen neue Standards, die Ihr Wachstum fördern

Sicherheit – Wir entwickeln Lösungen für sichere Arbeitsplätze

Effizienz und Sicherheit: Unsere Versprechen

Effizienz und Sicherheit gehen bei uns Hand in Hand. Sonderkonstruktionen der MUNK Group sind das Ergebnis fortlaufender Innovationen, die darauf abzielen, Arbeitsplätze sicherer zu machen und Effizienz zu steigern. Mit unseren Lösungen erhalten Sie einen hohen Return on Prevention*, indem Sie Unfälle vermeiden und die Gesundheit Ihrer Mitarbeiter schützen.

Maßgeschneiderte Lösungen für Ihre spezifischen Bedürfnisse

Unser Expertenteam steht bereit, um zusammen mit Ihnen innovative Sonderkonstruktionen zu entwerfen, die auf Ihre individuellen Anforderungen zugeschnitten sind. Von der Idee bis zur Umsetzung begleiten wir Sie mit Fachwissen, Leidenschaft und Engagement. Unser Ziel ist es, sicherzustellen, dass das Endergebnis Ihre Erwartungen nicht nur erfüllt, sondern übertrifft.

Bereit, den nächsten Schritt zu gehen?
Entdecken Sie auf den folgenden Seiten die Möglichkeiten unseres Baukastensystems und erfahren Sie, wie wir gemeinsam Sicherheit und Effizienz an Ihrem Arbeitsplatz neu definieren können.

* Mehr zum Return on Prevention auf Seite 13



Eine Familie. Ein Name. Eine Mission.

Mit innovativen Steigtechnik-Lösungen made in Germany gelten wir als Garant für höchste Sicherheit. Ein Versprechen, das über Generationen hinweg durch die Unternehmerfamilie Munk stets eingelöst wird. Unser Familienname und unsere Marke MUNK bürgt für die Kontinuität unserer Werte und die Zukunft des Unternehmens in Familienhand. Für höchste Sicherheit bei Ihrer Arbeit. Erdacht und gefertigt in Deutschland.

Sicherheit. Made in Germany. Das ist die Mission der Familie Munk seit über 125 Jahren. Ob für Handwerk, Industrie, Einsatz- und Rettungskräfte oder die öffentliche Hand – Profis vertrauen auf die Qualität unserer Produkte, Dienstleistungen und Lösungen. Ganz einfach, weil sie sich im täglichen Einsatz bedingungslos auf die kompromisslose Güte der Steigtechnik-Lösungen aus unserem Haus verlassen können.

Auf clevere Produkte, die immer einen Schritt voraus sind und Ihnen damit einen entscheidenden Mehrwert bieten: maximale Arbeitssicherheit Tag für Tag. Für das Wertvollste, das Sie haben – Ihre Gesundheit. Gewährleistet durch das perfekte Zusammenspiel aus optimaler Funktion und höchster Zuverlässigkeit.

Der Name MUNK Günzburger Steigtechnik steht dabei für ein klares Bekenntnis. Zur Tradition, zu den Werten und zur Zukunftssicherheit unseres Unternehmens mit dem Produktionsstandort in Deutschland. Weitergeführt in Familienhand. Heute und in Zukunft.

MUNK. Sicherheit. Made in Germany.

Ferdinand Munk
Inhaber und Geschäftsführer
der MUNK Group



Dokumentation

Die MUNK Günstzburger Steigtechnik liefert für jede größere Sonderkonstruktion eine detaillierte Dokumentationsmappe. Diese Mappe soll Sie mit der Anlage vertraut machen und Ihnen helfen, mit Ihrer Sonderkonstruktion problemlos zu arbeiten.

Neben sicherheitstechnischen Hinweisen beinhaltet die Dokumentation Hinweise zur bestimmungsgemäßen Verwendung, Montage sowie die technischen Daten und die genaue Inbetriebnahme. Die Grundlage dafür bildet die Risikobeurteilung nach Maschinenrichtlinie 2006/42/EG. Um den Sicherheitsbestimmungen gerecht zu werden, ist in jeder Dokumentation eine Herstellererklärung für die jeweilige Sonderkonstruktion abgedruckt.

Qualitätsgarantie

Für unsere Produkte wählen wir beste Werkstoffe und geeignete Fertigungsverfahren aus. Wir sind ein zertifiziertes Unternehmen nach DIN EN ISO 9001:2015 und haben ein funktionierendes Qualitätsmanagement. Wir erfüllen stets den aktuellen Stand der Technik und die gesetzlichen Vorschriften. Wir definieren strenge Anforderungen an die Sicherheit, die Funktionalität, das Material und die Verarbeitung der Produkte. Dazu werden unsere Produkte sowohl in eigenen Tests als auch von unabhängigen Prüfinstituten umfassend geprüft. Unser Qualitätsanspruch umfasst auch die Bedingungen, unter denen die Produkte hergestellt werden. Die MUNK Günstzburger Steigtechnik macht es sich zum Ziel und Leitgedanken in ihren unternehmerischen Prozessen nachhaltig und mit einem hohen Maß an sozialer Verantwortung zu handeln.

Die MUNK Günstzburger Steigtechnik passt ihre Produkte stets dem neuesten Stand der Technik an. Die MUNK Günstzburger Steigtechnik behält sich daher Änderungen in folgenden Punkten vor: Form – Ausführung – Technik. Deshalb kann die Ausführung des gelieferten Produkts von einer vergleichbaren Abbildung in diesem Katalog abweichen.

Sicherheit. Made in Germany.

Die MUNK Group	8
Return on Prevention	13
Produktkonfiguratoren	14
Steigtechnik nach Maß – Ihre Vorteile	16
Funktions-Highlights in Kombination	18
Kundenspezifische Lösungen	22
01 Arbeitsbühnen	28
02 Laufsteganlagen	80
03 Arbeitsplattformen	98
04 Podeste	106
05 Sondergerüste	118
06 Steigleitern	126
07 Treppen & Überstiege	138
MUNK Service	172



Vier Geschäftsbereiche. Ein Versprechen.

MUNK. Sicherheit. Made in Germany.

Ob Steigtechnik, Rettungs-technik, Profiltechnik oder Service. Die steigende Nachfrage nach sicheren, hochfunktionalen und innovativen Produkten, Dienstleistungen und Lösungen aus Deutschland ist weltweit ungebrochen. Besonders, wenn sich die Anwender im Einsatz oder am Arbeitsplatz auf die kompromisslose Funktion von Steigtechnikprodukten verlassen müssen.

MUNK Günzburger Steigtechnik bietet deshalb in allen Produktbereichen Top-Lösungen an. Vom Serienprodukt bis hin zur individuellen Sonderkonstruktion, immer optimal auf Ihre jeweilige Aufgabenstellung ausgerichtet. Mit cleveren Details, die für höchste Ergonomie, optimale Funktionalität und das entscheidende Plus an Arbeitssicherheit sorgen.

MUNK Günzburger Steigtechnik
Mit über 2.500 cleveren und innovativen Produkten im Serien-sortiment sowie kundenspezi-fischen Sonderkonstruktionen bieten wir für jede Tätigkeit und Aufgabenstellung die perfekte Lösung.

MUNK Rettungstechnik
Ob für den Brand-, Rettungs- oder Katastropheneinsatz. Mit unseren innovativen und intelligenten Produkten haben wir für jedes Szenario und jeden Ernstfall die passende Ausrüstung.

MUNK Profiltechnik
Mit unserem modularen Profilsystem lassen sich vielfältige Lösungen individuell und professionell konfigurieren und selbsterklärend montieren. Für den Einsatz in der Industrie, im Handwerk und bei Hilfsorganisationen.

MUNK Service
Das umfassende Dienstleistungs- und Serviceportfolio für Ihre Steig- und Rettungstechnik: Von der Montage, Wartung, Prüfung und Reparatur über den Ersatzteilservice bis hin zu Seminaren.



Imagevideo der MUNK Group:
www.munk-group.com

MUNK. Sicherheit. Made in Germany.



MUNK. Qualität ist eine Frage der Überzeugung. Als Technologie und Innovationsführer in der Steigtechnik steht der Name MUNK für Top-Produkte in punkto Cleverness, Qualität und Arbeitssicherheit. Geschaffen, um unseren Kunden nachhaltig Mehrwerte zu bieten. MUNK Günstzburger Steigtechnik setzt dabei von der ersten Idee bis hin zur Fertigung auf Sicherheit made in Germany. Und das aus gutem Grund. Denn Qualität bedeutet für MUNK weit mehr als die Machart eines Produkts. Es beinhaltet einen über Generationen gültigen Wertekodex für ökologisch und gesellschaftlich verantwortungsvolles, unternehmerisches Handeln.

MUNK Produkte sind damit das exakte Gegenstück zu den kurzlebigen Wegwerfprodukten unserer Zeit. Was unsere Werkshallen verlässt, soll Menschen langfristig verlässlich begleiten – im besten Fall ein Leben lang. Und das unterstreichen wir mit einem in der Branche einzigartigen Garantieverprechen von 15 Jahren auf das komplette Serien-sortiment made in Germany. Gefertigt an unseren beiden deutschen Standorten im Heimatlandkreis Günstzburg.

MUNK. Arbeitssicherheit im Fokus. Maximale Sicherheit für Menschen ist unser Auftrag. Weil Ihre Gesundheit ein hohes Gut ist, übernimmt MUNK hier nachhaltig Verantwortung. Und setzt bei der Gestaltung ergonomisch effizienter und sicherer Arbeitsbereiche Maßstäbe in der Branche. Mit fortschrittlichen, cleveren und professionellen Lösungen und vielfach ausgezeichneten Produkten. Für das entscheidende Plus an Sicherheit. Für Menschen wie Sie, die oft beruflich auf Leitern, Podesten und Gerüsten tätig sind. Zum Beispiel mit rutschhemmenden Trittaufgaben oder unserem nivello®-Leiterschuh für extrem sicheren Stand.

Mit höchsten MUNK-spezifischen Qualitätsstandards gefertigt, erfüllen unsere Produkte selbstverständlich nicht nur alle relevanten Normen und Vorschriften, sondern werden ausschließlich aus besten Materialien und in modernsten Produktionsverfahren gefertigt. Das gilt für unsere individuellen Sonderkonstruktionen ebenso, wie für jedes Produkt aus unserem über 2.500 Artikel umfassenden Standardsortiment. Denn Menschen maximale Sicherheit im Arbeitsumfeld zu bieten, ist unser Ziel. Und das verwirklichen wir in jedem noch so kleinen Produktdetail.



3 gute Gründe, die für MUNK sprechen.

1. Steigtechnik von Profis für Profis. Sicherheit auf höchstem Niveau. Die MUNK Group zählt zu den führenden Premium-Anbietern von Leitern, Rollgerüsten, Sonderkonstruktionen und Rettungstechnik. Unsere Produkte made in Germany beweisen auch unter härtesten Einsatzbedingungen, was wir unter Qualität und Zuverlässigkeit verstehen. Kontinuierlich auf der Basis von langjährigem Praxiseinsatz optimiert und weiterentwickelt, machen sie uns zu dem was wir sind: Der Technologie- und Innovationsführer für Steigtechnik.

2. Serienprodukte made in Germany – mit 15 Jahren Garantie. Unseren extrem hohen Anspruch an die Qualität unserer Produkte, Lösungen und Dienstleistungen fühlen Sie in jedem Detail. Und weil das so ist, garantieren wir Ihnen das, mit nachhaltiger und schneller Ersatzteilversorgung und einer in der Branche einzigartigen Garantie von 15 Jahren auf alle unsere Serienprodukte made in Germany.

3. Optimale Lösungen für jede Branche und Aufgabe. Mit MUNK Produkten gestalten Sie sichere und effiziente Arbeitsbereiche nach Ihren Branchenanforderungen oder individuellen Wünschen. Ob Handwerk, Industrie, öffentliche Hand, Rettungstechnik oder auch im Privatbereich. Ob Indoor oder Outdoor. Mit über 2.500 cleveren Produkten im Seriensortiment und kundenspezifischen Sonderkonstruktionen bietet Ihnen MUNK für jede Tätigkeit und Aufgabenstellung die perfekte Lösung. Optimal für effizientes, komfortables Arbeiten bei maximalen Anforderungen an Ihre Arbeitssicherheit.

Zertifikate



Auszeichnungen



Kooperationen



* TÜV Siegel „Made In Germany“: Damit sind alle an unseren Standorten hergestellten Produkte gekennzeichnet



Return on Prevention

Investitionen in die Arbeitssicherheit sparen Geld und steigern die Effizienz.

Steigtechniklösungen in der Industrie haben die **Prozessoptimierung und Verbesserung der Arbeitssicherheit** im Fokus. Dazu zählt sich jeder in die **betriebliche Präventionsarbeit** investierte Euro im ökonomischen Erfolgspotential durchschnittlich mit 2 € aus. Wer also Erfolg haben möchte, sollte **proaktiv in Arbeitssicherheit** investieren und von dem überdurchschnittlichen Präventionsnutzen-Präventionskosten-Verhältnis (Return on Prevention) profitieren*. Werden Sie gerade deshalb auch in den aktuell herausfordernden Zeiten aktiv und nutzen Sie die Gelegenheit für **nachhaltige Verbesserungen und profitable Investitionen**.

Als kompetenter Partner für sicheres Arbeiten in der Höhe und in der Tiefe stehen wir Ihnen mit einem breiten Portfolio zur Seite. Wenn es „von der Stange“ nicht passt, liefern wir Ihnen eine passgenaue Sonderkonstruktion. Arbeitsbühnen, Wartungsplattformen, Laufstege oder bedarfsgerechte Adaptionen unseres umfassenden Serienprogramms setzen wir auf Wunsch **kosteneffizient und individuell als Sonderanfertigungen** in nur wenigen und einfachen Schritten um. Informieren Sie sich jetzt!

*Quelle: DGIJV Report 1/2013 Berechnung des internationalen „Return on Prevention“ für Unternehmen: Kosten und Nutzen von Investitionen in den betrieblichen Arbeits- und Gesundheitsschutz.

RoP > 2

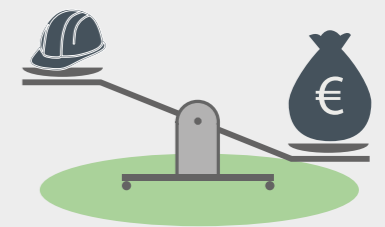

1 € Investition – 2 € Rendite



Besuchen Sie www.steigtechnik.de/konfiguratoren und registrieren Sie sich für den Zugang. Machen Sie den nächsten Schritt in Richtung maßgeschneiderter Steigtechnik-Lösungen für optimale Arbeitssicherheit.



Treppen, Überstiege und Laufstege nach Maß

- Individuell: Maßanfertigungen mit wenigen Klicks.
- Benutzerfreundlich: Einfache Eingabe, sofortiges Ergebnis.
- Schnell: Vom Entwurf zum Angebot in Minuten.
- Flexibel: Überall online Ihre Konfigurationen verwalten.
- 3D-Visualisierung: Sofortige Ansicht, präzise Planung.

Maßgeschneiderte Steig- und Schachtleitern

- Angepasst: Konfigurationen für jede Anforderung.
- Intuitiv: Leichte Bedienung, direkte Visualisierung.
- Detailgenau: Maßarbeit für optimale Sicherheit.

Ihre Sicherheit, unsere Priorität

Mit unseren Konfiguratoren entscheiden Sie sich für höchste Standards in Sicherheit und Anpassungsfähigkeit. Unsere Plattform bietet nicht nur eine große Auswahl an maßgeschneiderten Lösungen, sondern setzt auch neue Maßstäbe in der Nutzererfahrung. Erleben Sie es selbst!

1 | Produkt auswählen

Steigen Sie über die Produktauswahl direkt in die Konfiguration ein.



Über den Link www.steigtechnik.de/konfigurator erreichen Sie die Startseite unseres Konfigurators und können dort zwischen den verschiedenen Produkten auswählen. Ein Klick auf das gewünschte Produkt genügt, um dann im nächsten Schritt die individuellen Maße etc. eingeben zu können.

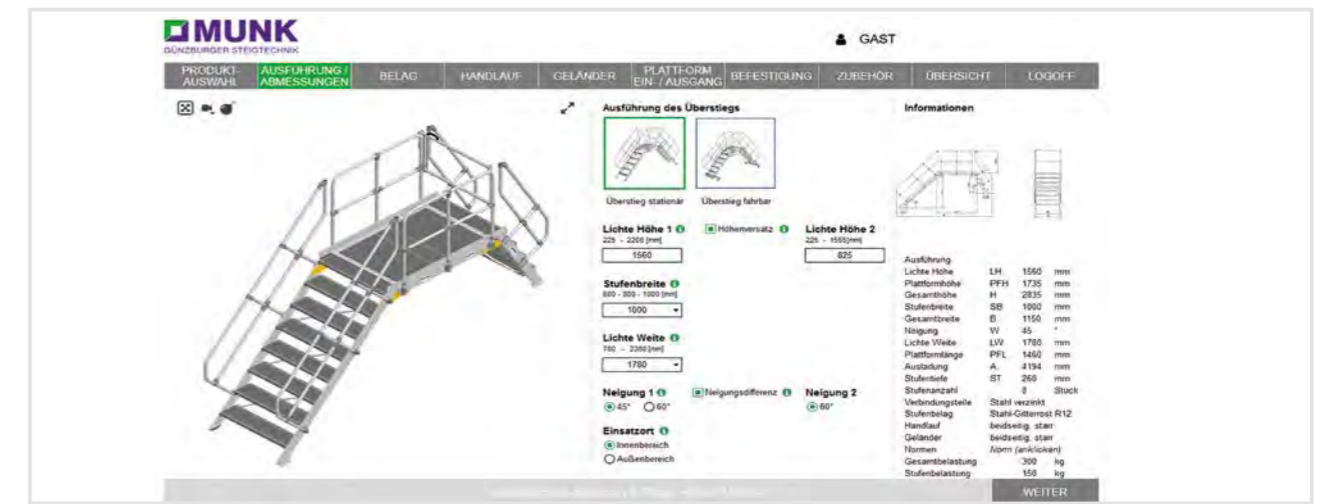

Ihre Vorteile

Passgenauigkeit auf Knopfdruck:

Erleben Sie maßgeschneiderte Präzision mit unseren benutzerfreundlichen Konfiguratoren. Gestalten Sie Ihre Steigtechnik-Produkte genau nach Ihren Vorstellungen – jederzeit verfügbar, intuitiv in der Bedienung und schnell in der Umsetzung. Von der ersten Eingabe bis zum fertigen Produkt liefern wir Qualität, die überzeugt und schnell bei Ihnen ist.

Technologie und Innovation

Zukunftsweisende Technologie:

In unseren Online-Konfiguratoren können Sie 3D-Modelle Ihrer Produkte in Echtzeit erstellen und anpassen. Sie können Wandkonturen für Steigleitern simulieren und Spezialanforderungen für Treppen und Überstiege definieren und so alle Herausforderungen meistern. Die Technologie ist komplex, die Bedienung ist es nicht.

Qualität und Sicherheit

Wertarbeit. Made in Germany:

Unsere Konfiguratoren sind mehr als nur Werkzeuge – sie sind Ihr schneller Zugang zu sicherheitsgeprüften und flexiblen Steigtechnik-Lösungen. Wir produzieren gemäß den strengen DIN EN ISO Normen und garantieren damit höchste Sicherheitsstandards. Klare Anleitungen unterstützen Sie bei der Montage oder Sie beauftragen unsere Kollegen von MUNK Service, die Sie gerne bei Montage, Wartung und Reparatur Ihrer Steigtechnik-Einrichtungen unterstützen.



www.steigtechnik.de/konfiguratoren



Jetzt unsere Produktkonfiguratoren entdecken. Unser anschauliches Video erklärt den einfachen und intuitiven Umgang mit dem praktischen Online-Tool. Bei Rückfragen hilft unser Serviceteam gerne persönlich weiter.

Vertrauen Sie auf uns als Ihren kompetenten Partner im Bereich individueller Steigtechniklösungen. Von der Analyse über die Konzeption und Konstruktion bis hin zum erstklassigen After-Sales-Service sind wir der Branchenführer.

Steigtechnik nach Maß 5 Sterne für Ihre Sicherheit



Konstruktion

In der Konstruktion setzen wir die Messlatte hoch an. Unsere Ingenieure und Fertigungsplaner verfügen über einzigartiges Fachwissen und langjährige Erfahrung im Bereich der Steigtechnik. Mit modernsten Technologien und hochwertigen Materialien realisieren wir Ihre Konzeption bis ins kleinste Detail. Präzision und Qualität stehen dabei an erster Stelle – für Ihre Sonderkonstruktionen, die höchsten Ansprüchen gerecht werden.

Produktion

In unseren modernen Fertigungshallen am Stammsitz in Günzburg setzen wir Ihre Planungen und Wünsche professionell und effizient in die Tat um. Unsere Spezialisten für Steigtechnik, Elektronik und Mechanik haben dabei stets nur eines im Blick: Qualität, die hält, was sie verspricht. Deshalb wird jede, Konstruktion, egal ob groß oder klein, mit höchster Güte und Präzision gefertigt und vor Versand auf Herz und Nieren geprüft.

After Sales

Unser Engagement endet nicht mit der Fertigstellung der Sonderkonstruktion. Im After-Sales-Service sind wir unschlagbar. Mit Montage, Wartungen, Prüfungen und Reparaturen stellen wir jederzeit sicher, dass Ihre Sonderkonstruktion stets in einwandfreiem Zustand bleibt. Unser zuverlässiges Team bietet Ihnen einen erstklassigen Kundenservice und sorgt dafür, dass Ihre Zufriedenheit an erster Stelle steht.

Analyse

Bei der Evaluierung von Steigtechnik-Anforderungen setzen wir Maßstäbe. Unsere Experten nehmen sich ausreichend Zeit, um Ihre spezifischen Bedürfnisse genau zu verstehen. Nach einer gründlichen Analyse präsentieren wir Ihnen eine passgenaue Konstruktion, die perfekt auf Ihre individuellen Gegebenheiten zugeschnitten ist. Verlassen Sie sich auf uns, um Ihre Herausforderungen zu erkennen und innovativ zu lösen.

Konzeption

In der Planung von Sonderkonstruktionen sind wir führend. Mit Kreativität, technischem Know-how und einem tiefen Verständnis für Steigtechnik entwickeln wir wegweisende Konzepte. Unser erfahrenes Team entwirft herausragende Lösungen, die höchsten Sicherheitsstandards gerecht werden sowie die Effizienz und Ergonomie bei Ihnen maximieren. Lassen Sie sich von unserer Kompetenz und Innovationskraft beeindrucken.

Vielseitigkeit, die begeistert: Funktions-Highlights in Kombination

Unser Baukastensystem bietet unzählige Möglichkeiten für individuelle Lösungen. Unsere Beispielanwendungen aus der Praxis zeigen die Vielseitigkeit und Anpassungsfähigkeit unserer Komponenten. **Immer im Fokus: Die optimale Lösung für Herausforderung für maximale Arbeitssicherheit und Effizienz.**

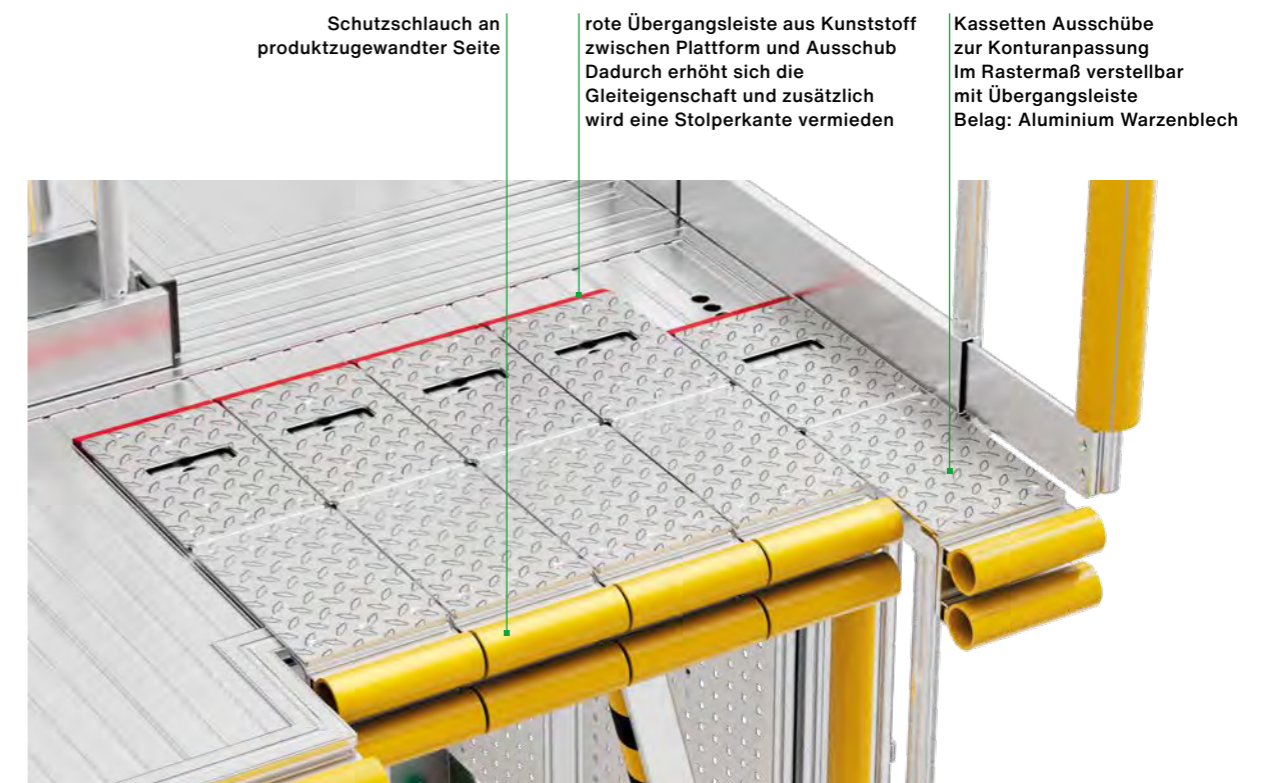
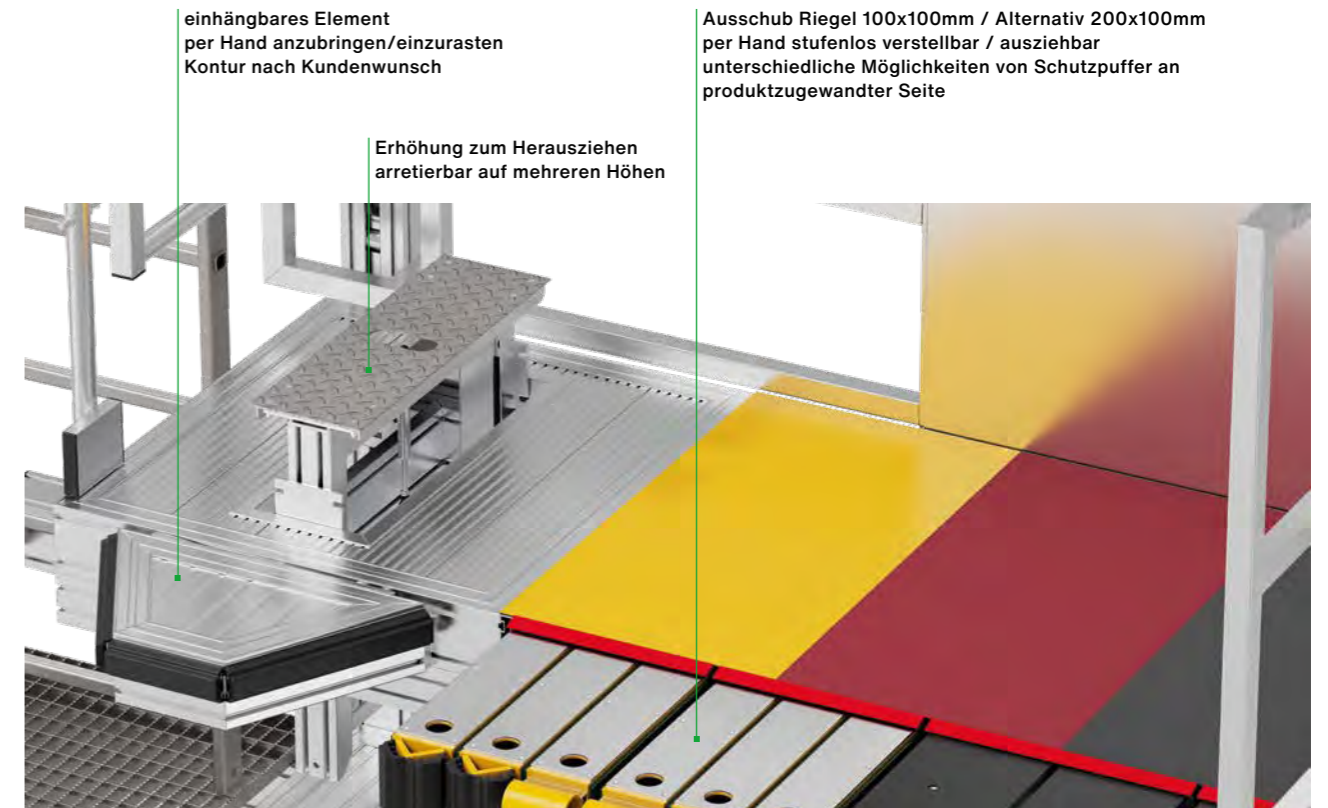
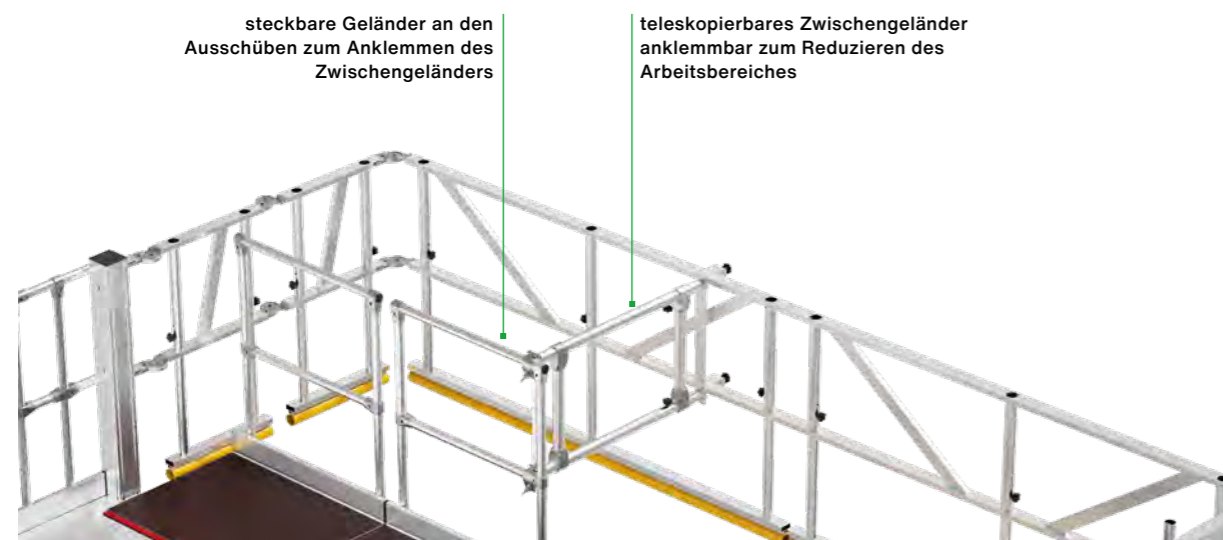
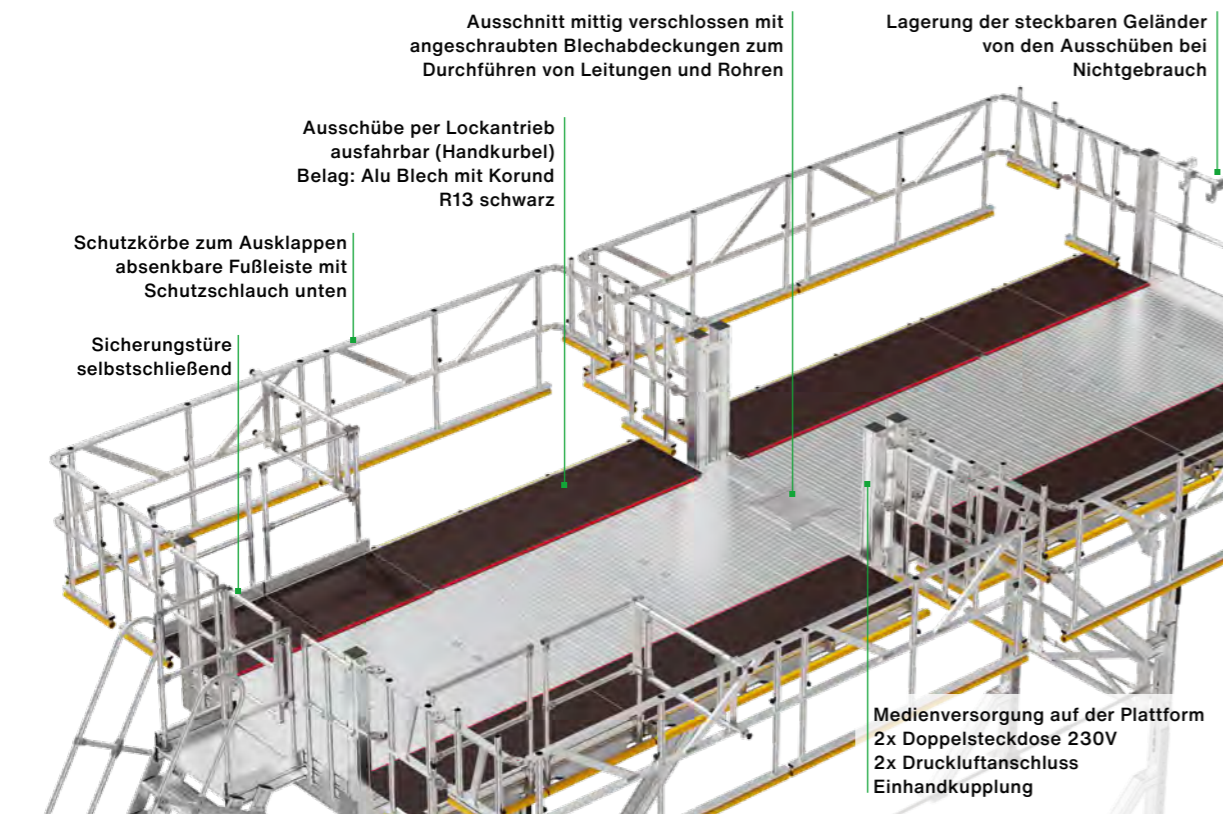

Sichere Zugänge – sicheres Arbeiten: Wir finden die optimale Lösung

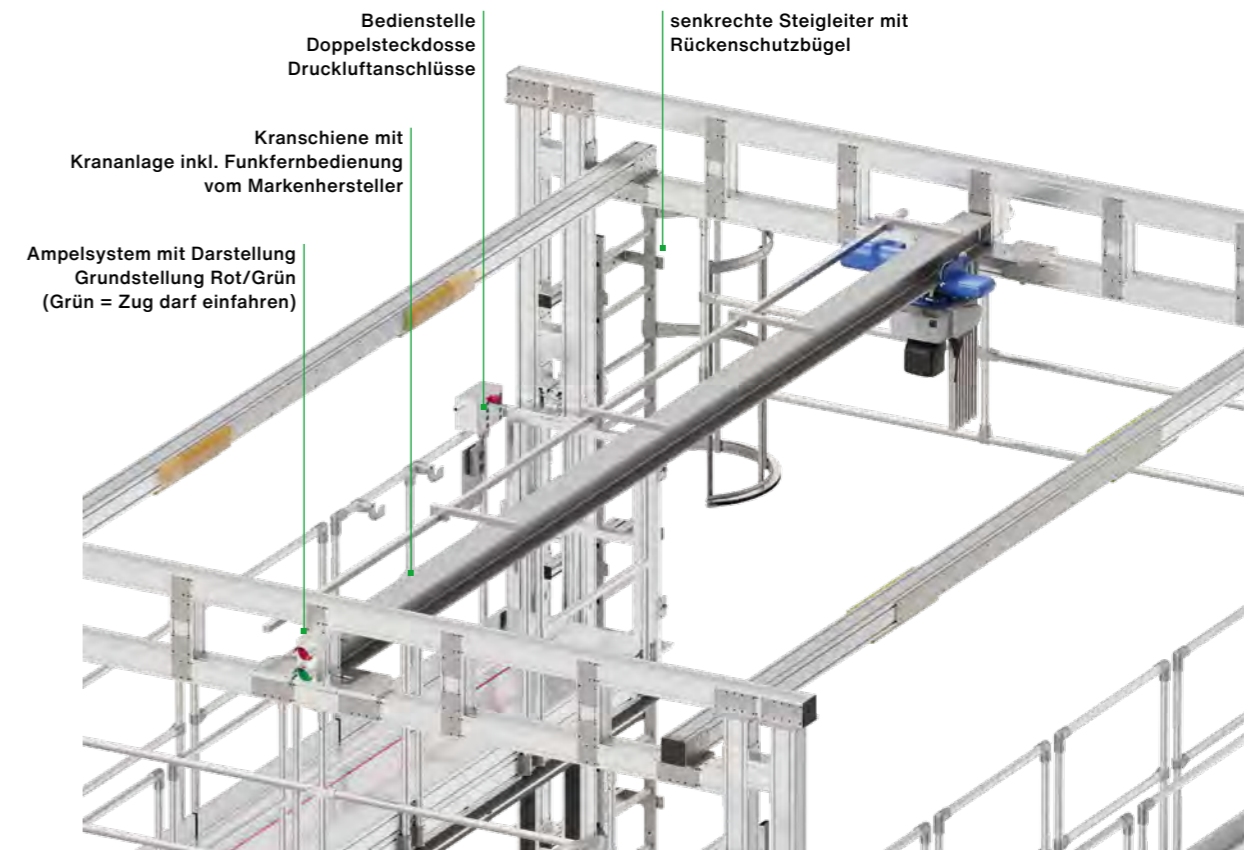
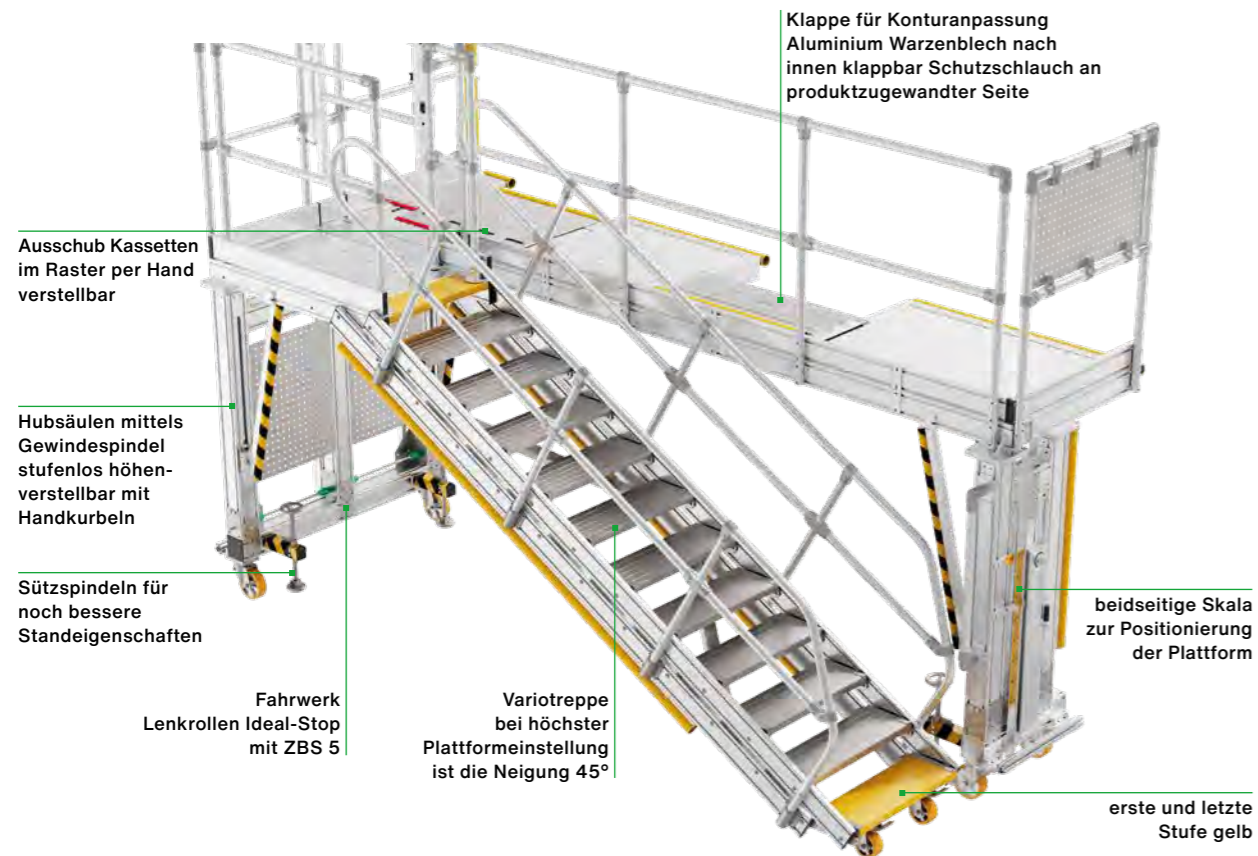
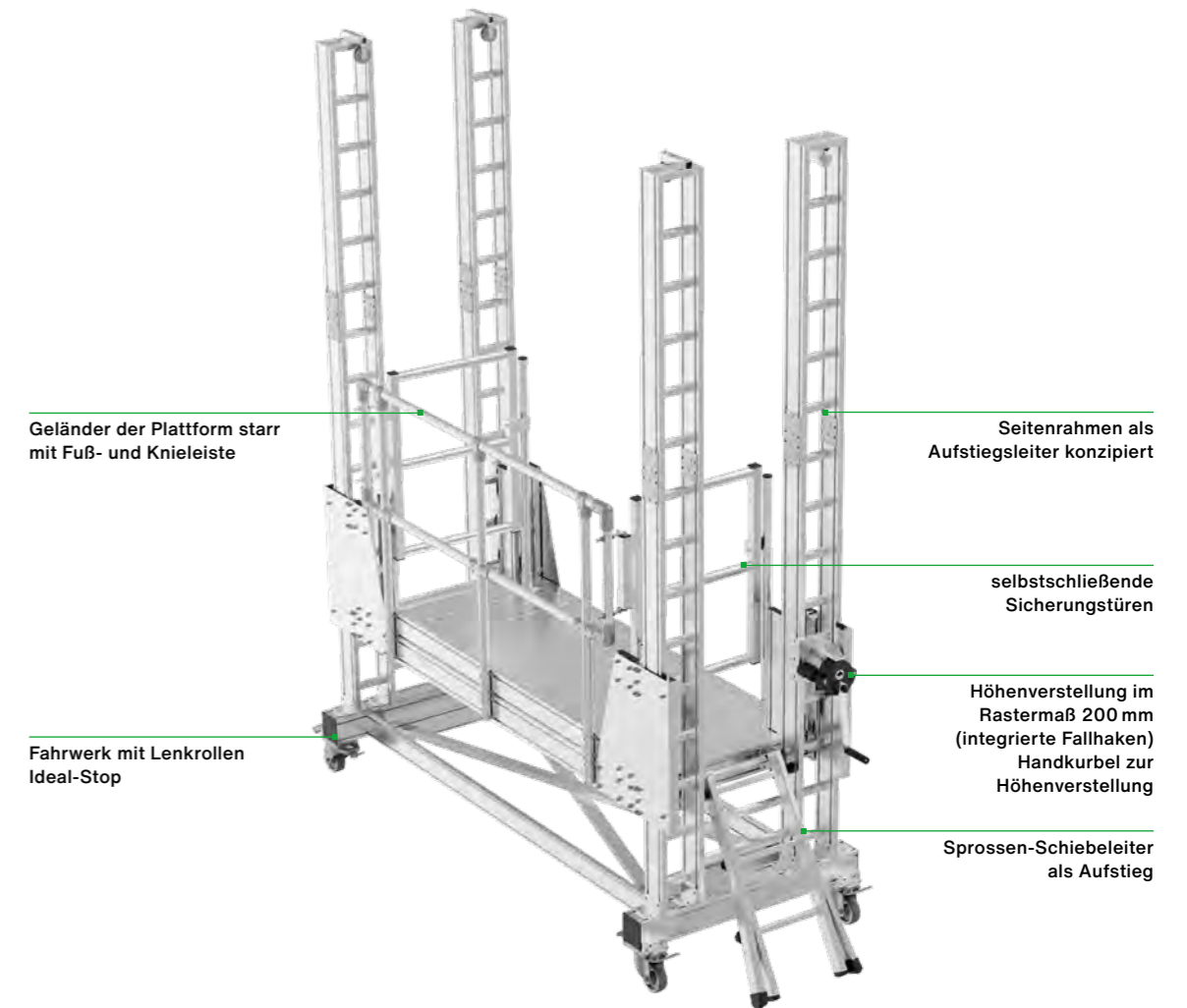
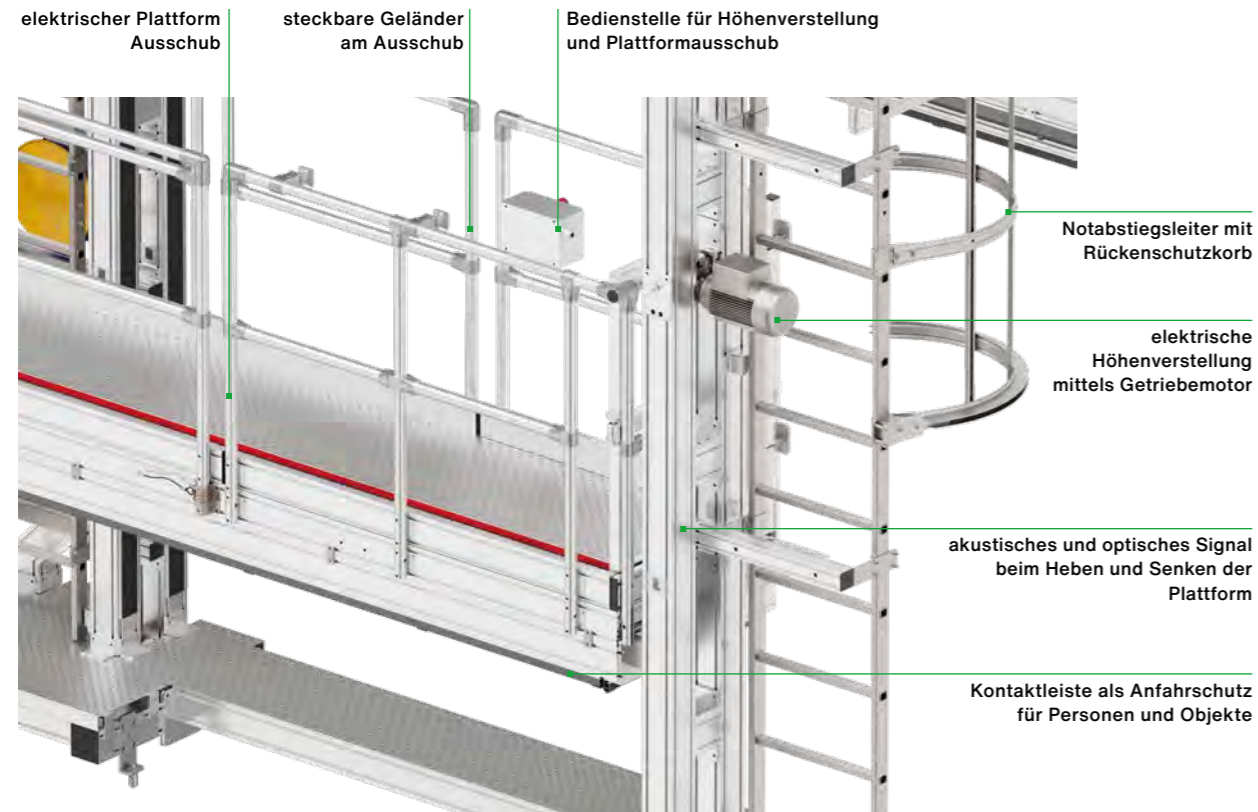

Kundenspezifische Lösungen: Ergonomie und Arbeitssicherheit im Fokus

Modul 1

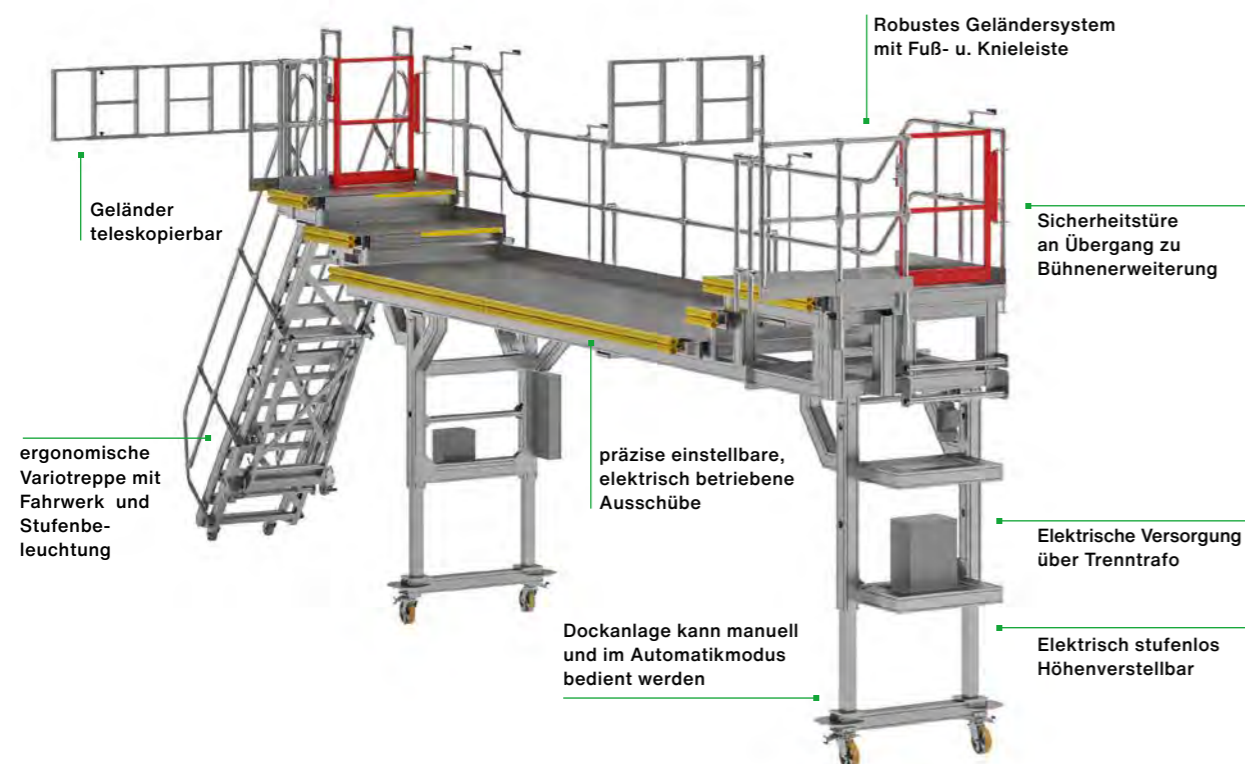

Dockanlage konturangepasst REF-30230088

Kundenwunsch und Aufgabe

Unser Kunde aus der Luftfahrzeugwartung benötigte eine spezielle Dockanlage für den Helikopter CH53. Eine solche Anlage sollte vorrangig eine strebenfreie Konstruktion aufweisen, um einen uneingeschränkten Zugang zu den relevanten Bauteilen des Luftfahrzeugs zu ermöglichen. Darüber hinaus sollte sie ergonomische Arbeitsbedingungen schaffen und die höchsten Sicherheitsstandards erfüllen, während sie zugleich stabil und konform mit den vorgeschriebenen Industrienormen ist.

Kundenanforderung

- Strebenfreier Zugang zu Bauteilen des Hubschraubers für Wartungsarbeiten
- Ergonomische Arbeitsbedingungen für das Personal
- Einhaltung höchster Sicherheitsstandards
- Stabile Konstruktion unter Einhaltung der Industrienormen
- Elektrische, stufenlose Höhenverstellbarkeit der Arbeitsplattformen
- Schnelle und einfache Montage und Demontage der Dockanlage
- Integration von Sicherheits- und Komfortmerkmalen

Modul 2

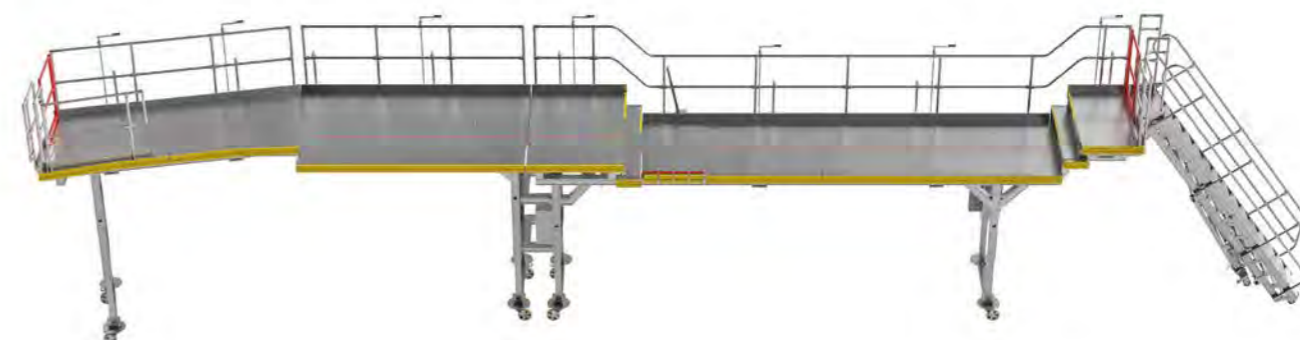

Unsere Lösung

Arbeitsbühnen-Konzept

Wir entwickelten Arbeitsbühnen für die linke und rechte Seite des Helikopters CH53, die in ihrer Höhe elektrisch stufenlos verstellbar sind. Die elektrisch betriebenen Ausschübe ermöglichen eine genaue Konturanpassung an den Helikopter.

Anpassbare Geschwindigkeit und Höhe

Die elektrische Höhenverstellung ermöglicht eine präzise Einstellung der Arbeitsplattformen. Mit einer Plattformlänge von insgesamt ca. 16000 mm und einer variablen Höhe bieten sie eine umfangreiche und flexible Arbeitsfläche.

Medienversorgung und Ausstattung

Mit der Teilbarkeit der Bühnensegmente (maximale Plattformlänge von 16000 mm), elektrisch betriebenen Ausschüben und einer variablen Höhe bieten sie eine umfangreiche und flexible Arbeitsfläche.

Sicherheit und Flexibilität

Die Verbindung der Bühnenelemente mit Schnellverbindern sowie die ergonomisch gestaltete Variotreppe sorgen für Flexibilität und Sicherheit im Arbeitsprozess. Zusätzliche Sicherheitsmerkmale sind ein robustes Geländersystem mit Fuß- und Knieleisten und die Anwendung einer Totmannsteuerung.

Steuerung und Begrenzung

Die gesamte Dockanlage ist so konzipiert, dass sie sowohl manuell als auch im Automatikmodus bedient werden kann, was einen vielseitigen Einsatz in der Luftfahrzeugwartung ermöglicht.

Elektrische Versorgung

Eine robuste und sichere Stromversorgung wird durch die spezifische Anbringung von Elektroinstallationen gewährleistet, die den Bedienern eine gute Zugänglichkeit bieten.

Fazit

Unsere Dockanlage erfüllt und übertrifft die Kundenanforderungen durch ihre innovative Konstruktion und funktionsreiche Ausstattung. Sie ermöglicht effiziente und sichere Wartungsarbeiten am Helikopter CH53 und trägt zu verbesserten Arbeitsbedingungen und gesteigerter Zufriedenheit des Wartungspersonals bei.



Mehr Details zur Dockanlage und weiter Beispiele finden sie unter

www.steigtechnik.de/referenzprodukte

Kundenspezifische Lösungen: Maximaler Schutz. Null Elektrik.

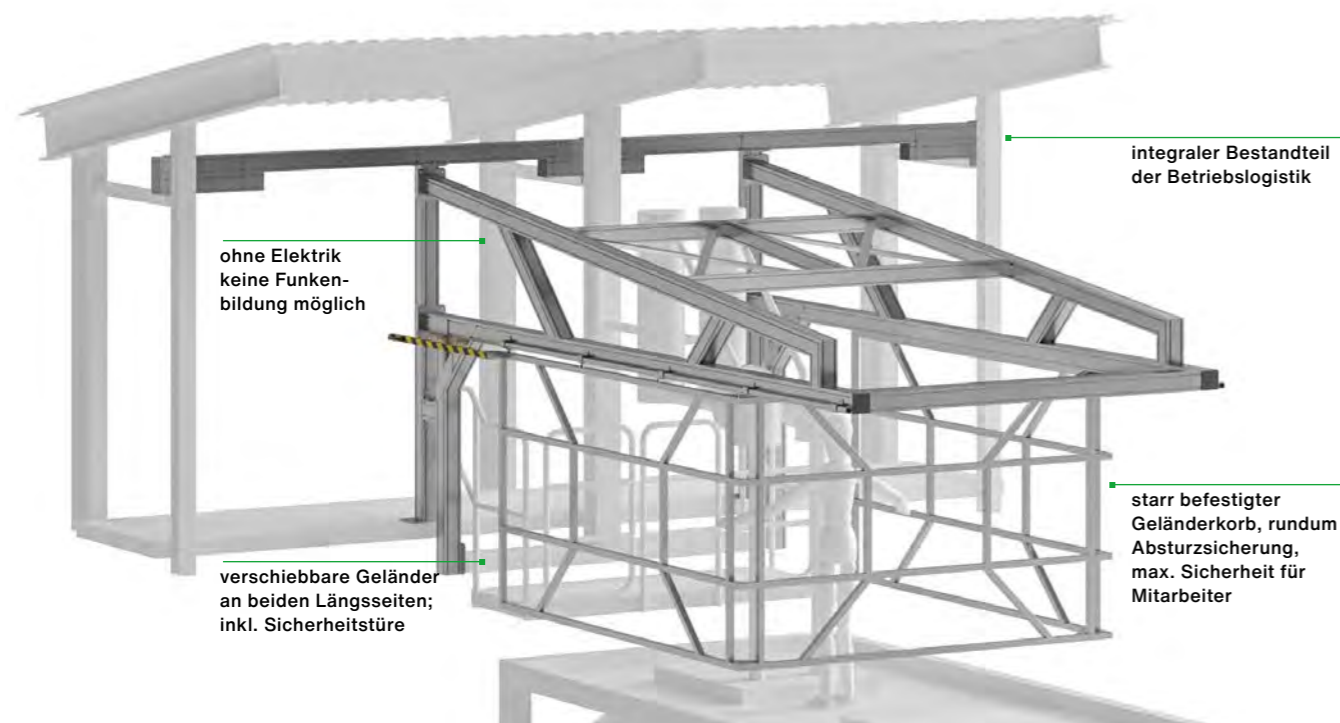

Verladestation Chemie REF-7377253

Kundenwunsch und Aufgabe

Ein führendes Unternehmen in der chemischen Industrie hat uns mit dem Entwurf einer Verladestation beauftragt, die speziell für das sichere Befüllen von ISO-Containern mit Schwefelsäure konzipiert ist. Wichtig war dabei, einen Arbeitsbereich zu schaffen, der die Mitarbeiter vor den Elementen schützt, ergonomische Arbeitsbedingungen bietet und gleichzeitig völlig ohne Elektrik auskommt. Die Anforderungen beinhalteten eine stabile, zuverlässige und den gängigen Normen entsprechende Ausführung, die die besonderen Herausforderungen der Handhabung von Schwefelsäure berücksichtigt.

Es galt, eine Lösung zu entwickeln, die einen eingefassten und gesicherten Arbeitsbereich für den Operateur ermöglicht, während die

prozessbedingte veränderliche Höhenposition der ISO-Container-Stützen berücksichtigt wird. Unsere Aufgabe war es, die Sicherheit der Mitarbeiter bei jedem Wetter zu garantieren und gleichzeitig einen effizienten Arbeitsablauf zu unterstützen, der auch unter Berücksichtigung strengster Sicherheits- und Ergonomiestandards eine hohe Produktivität gewährleistet.

Kundenanforderung

- Verladestation für sicheres Befüllen von ISO-Containern mit Schwefelsäure
- Stabile, zuverlässige und normgerechte Konstruktion ohne Elektrik
- Eingefasster und gesicherter Arbeitsbereich für den Mitarbeiter

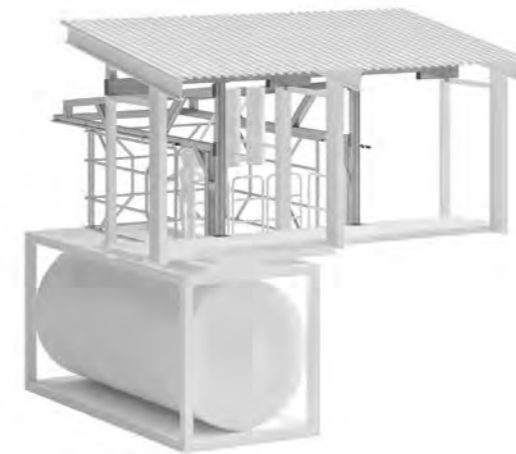

Unsere Lösung

Verladestation-Konzept

Wir präsentieren eine Verladestation, die als integraler Bestandteil der Betriebslogistik, Absturzsicherungen während der Befüllungsvorgänge von Containern bietet. Die Anbindung der Station erfolgt über einen Oberrahmen, der sicher an einen bestehenden Stahlrahmen montiert wird. Ein am Oberrahmen starr befestigter Geländerkorb gewährleistet als umfassende Absturzsicherung für maximale Sicherheit.

Spezifikation und Flexibilität

Die Verladestation bietet verschiebbare Geländer an beiden Längsseiten, um die Einführung des Füllschlauches zu ermöglichen und passt sich den variablen Höhen der Containerstützen an. Über eine Sicherheitstüre kann das Personal das Dach des Containers betreten und arbeitet somit geschützt in einem definierten Bereich.

Sicherheitsaspekte

Durch die Konstruktion ohne Elektrik wird eine zusätzliche Sicherheitsebene geschaffen, da keine Funkenbildung möglich ist – ein wesentlicher Aspekt beim Umgang mit Schwefelsäure. Die stabile Bauweise sorgt für zuverlässigen Stand auch bei unterschiedlichen Witterungen.

Technische Daten und Belastbarkeit

Die Station wurde entworfen, um den spezifischen Lastanforderungen beim Verladen

von Schwefelsäure gerecht zu werden. Die Abmessungen gewährleisten eine großzügige Arbeitsfläche und die Gesamtkonstruktion bietet ausreichend Höhe für die Containerbefüllung.

Modularität und Anpassung

Unsere Verladestation lässt sich problemlos in bestehende Betriebsstrukturen integrieren und kann aufgrund ihrer modularen Bauweise an unterschiedliche Containergrößen und -typen angepasst werden. Dies gewährleistet eine flexible und zukunftssichere Investition für unsere Kunden.

Fazit

Die maßgeschneiderte Verladestation erfüllt sämtliche spezifische Kundenanforderungen für ein sicheres und effizientes Befüllen von ISO-Containern mit Schwefelsäure. Durch den Verzicht auf Elektrik, die robuste Bauweise und die ergonomische Gestaltung bietet die Station ein Höchstmaß an Sicherheit, und eine optimale Unterstützung der Arbeitsprozesse – eine wertvolle Ergänzung für das betriebliche Sicherheitsmanagement.



Mehr Details zur Dockanlage und weitere Beispiele finden sie unter

www.steigtechnik.de/referenzprodukte

Kundenspezifische Lösungen: Maximale Sicherheit. Effiziente Montage.

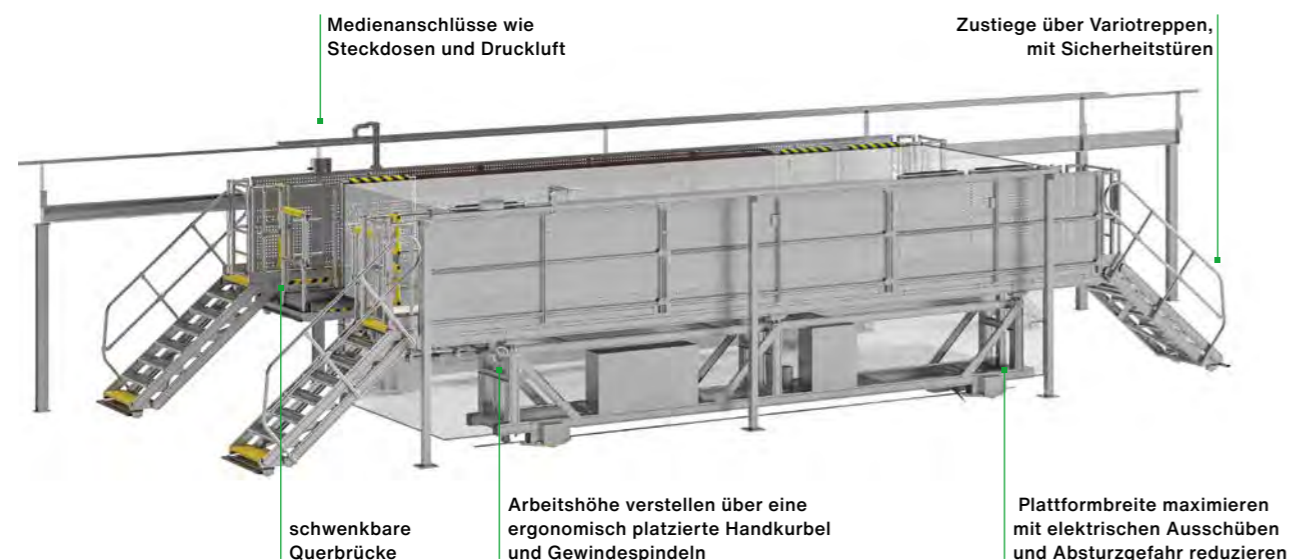

Selbstfahrende elektrische Arbeitsbühne REF-30120928

Kundenwunsch und Aufgabe

Unsere Aufgabe bestand darin, eine Arbeitsbühne zu entwickeln, die die Montage von Dächern und den Ausbau von Fahrzeugen zu Campern und Wohnwagen erleichtert. Die Bühne sollte individuell an verschiedene Fahrzeugtypen anpassbar sein, dabei Schutz vor Beschädigungen bieten und ein ergonomisches Arbeiten für Mitarbeiter ermöglichen.

Kundenanforderung

- Montage und Ausbau von Fahrzeugen auf der Bühne
- Individuelle Anpassbarkeit an Höhe und Breite verschiedener Fahrzeuge
- Schutz der Fahrzeuge vor Beschädigung
- Synchronisation der Bühne mit Fahrzeugbewegungen (Fließbandfertigung)
- Integration von Medienanschlüssen auf der Bühne
- Individuell anpassbare Geschwindigkeiten für das Vor-Zurückfahren der Arbeitsbühne.
- Maximale Arbeitssicherheit und Bedienerfreundlichkeit



Unsere Lösung

Arbeitsbühnen-Konzept

Unsere Lösung besteht aus zwei selbstfahrenden elektrischen Arbeitsbühnen. Jede Bühne ist individuell einstellbar, sowohl in der Breite, Höhe als auch in der Geschwindigkeit. Dadurch können verschiedene Fahrzeugtypen und Montageschritte problemlos bedient werden.

Anpassbare Geschwindigkeit, Breite und Höhe

Die Arbeitsgeschwindigkeit der Bühnen ist individuell anpassbar, um einen optimalen Fertigungsablauf zu gewährleisten. Die Arbeitshöhe lässt sich manuell über eine ergonomisch platzierte Handkurbel und Gewindespindeln verstellen. Diese Funktion ermöglicht verschiedene Montagehöhen und ein ergonomisches Arbeiten für die Mitarbeiter. Mittels elektrischen Ausschüben kann die Plattformbreite maximiert und die Absturzgefahr reduziert werden.

Medienversorgung und Ausstattung

Die Arbeitsbühnen sind mit Medienanschlüssen wie Steckdosen und Druckluft ausgestattet, um den Arbeitsprozess zu erleichtern. Ablageregale und Lochblechverkleidungen bieten Platz für Arbeitsmaterialien. Mittels schwenkbarer Querbrücken kann ein Übergang zwischen den beiden Arbeitsbühnen gewährleistet werden.

Sicherheit und Flexibilität

Optische und akustische Signale visualisieren die Fahrbewegungen der Bühnen. Die Zustiege erfolgen über Variotreppen an beiden Seiten, jeweils mit Sicherheitstüren. Kontaktleisten an den Plattformseiten,

Abstandssensoren und Not-Aus-Bedienstellen an den Plattformen sorgen für zusätzliche Sicherheit. Mittels eines Stoßschutzes wird der Produktschutz gewährleistet.

Steuerung und Begrenzung

Beide Bühnen werden unabhängig voneinander gesteuert und können im Automatik- oder Handbetrieb genutzt werden. Der Einsatzbereich der Längsbewegung ist individuell wählbar. Bei dieser Arbeitsbühne beträgt der Einsatzbereich ca. 20 Meter.

Elektrische Versorgung

Die elektrische Zuleitung erfolgt über eine Stromschleifleitung. Der Schaltschrank ist sicher am Grundrahmen befestigt und bietet dem Bediener eine gute Zugänglichkeit.

Fazit

Die innovative Arbeitsbühne bietet dem Kunden einen messbaren Mehrwert. Dank ihrer anpassbaren Eigenschaften kann die Montage von Dächern und der Ausbau von Fahrzeugen effizienter gestaltet werden. Die Möglichkeit der individuellen Anpassung an verschiedene Fahrzeugtypen ermöglicht einen reibungslosen Arbeitsablauf und schützt gleichzeitig die Fahrzeuge vor Beschädigungen.





Mehr Details zur Dockanlage und weitere Beispiele finden sie unter

www.steigtechnik.de/referenzprodukte

Effiziente Arbeits-
prozesse, höchste
Sicherheit.

01 Arbeitsbühnen

 Nutzfahrzeuge

 Schienenfahrzeuge

 Luftfahrt

 Industrieanlagen

 Gebäude und
Außenanlagen

 Transportlogistik

Unsere gezeigten Referenzprodukte stammen aus realen Projekten und wurden für bestimmte Branchen maßgeschneidert.

Die Piktogramme mit grüner Umrandung markieren die Branchen, für die eine Sonderkonstruktion ursprünglich entwickelt wurde oder für die wir den Einsatz wie gezeigt empfehlen. Grau umrandete Piktogramme zeigen zusätzliche Branchen, in denen eine Sonderkonstruktion ebenfalls verwendet werden kann, möglicherweise jedoch mit Anpassungen, um spezifische Anforderungen zu erfüllen.

01 Arbeitsbühnen

Sichere Arbeitsplätze, jederzeit und überall.



Bauart
▪ manuell fahrbar



Höhe
▪ manuell höhenverstellbar



Anpassung
▪ Erweiterbarer Arbeitsbereich



Geländer Ausführung
▪ steckbar



Belastung
▪ über 300 kg



Funktionen
▪ Stoßschutz

Bauart-geprüft, entsprechend europäischer Norm DIN EN 131, Betriebssicherheitsverordnung (BetrSichV), TRBS 2121 Teil 2, DGUV Information 208-016 (bisher BGI 694 bzw. GUV-I 694) und geltendem DGUV Regelwerk.

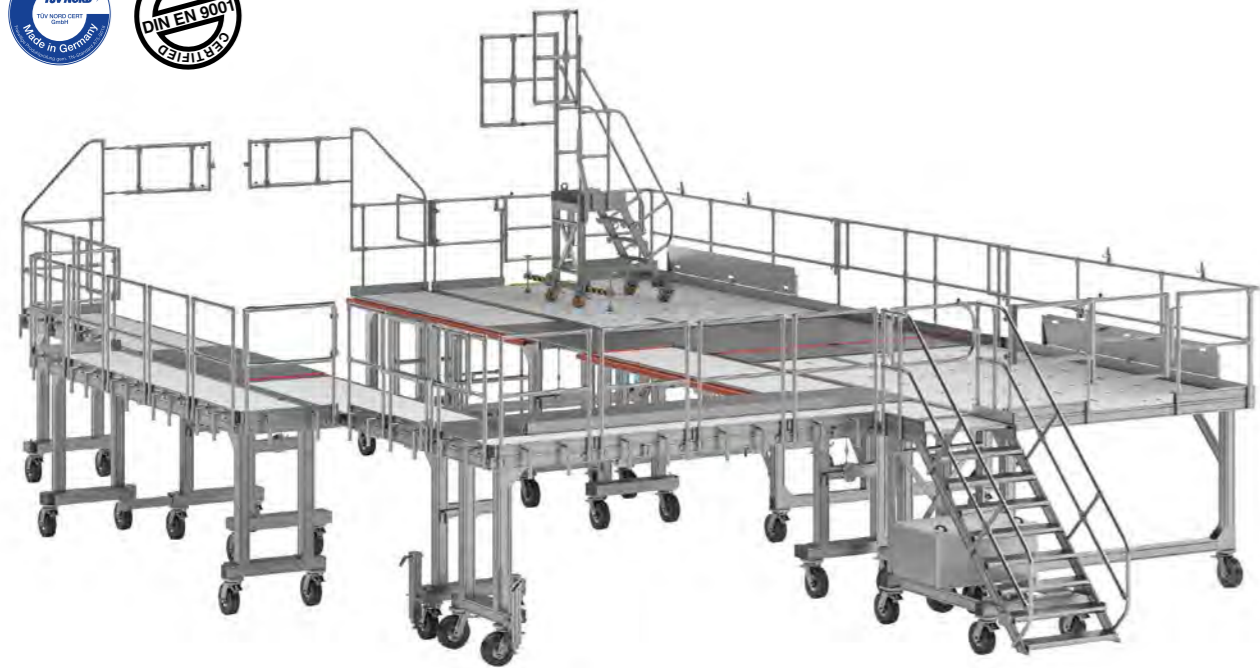

Stufenbeläge

Die jeweilige Ausführung und Rutschhemmklasse der Tritt- und Standflächen sind mit den folgenden Symbolen gekennzeichnet.



Stufenbelag R 9
Aluminium geriffelt



Stufenbelag R 13
Aluminium-Gitterrost



Stufenbelag R 12
Stahl-Gitterrost



Stufenbelag R 13
Aluminium-Lochblech



Stufenbelag R 13
Stahl-Lochblech



Stufenbelag R 13
Korundbelag R 13 schwarz oder gelb

Sicherheit. Made in Germany.

Erdacht und gefertigt in Deutschland, fühlt man unseren extrem hohen Anspruch an die Qualität unserer Produkte in jedem Detail. Für maximale Sicherheit. Tag für Tag.

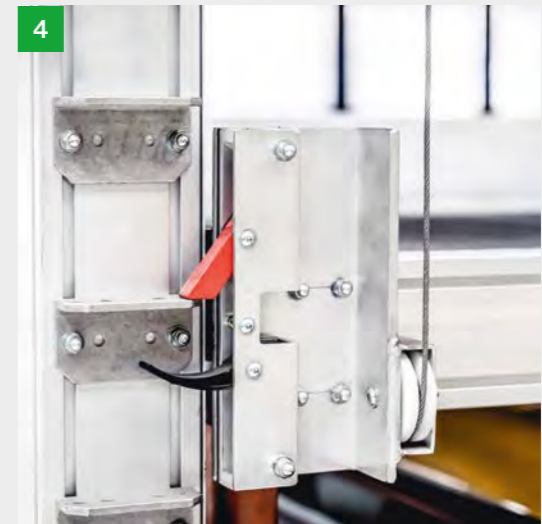
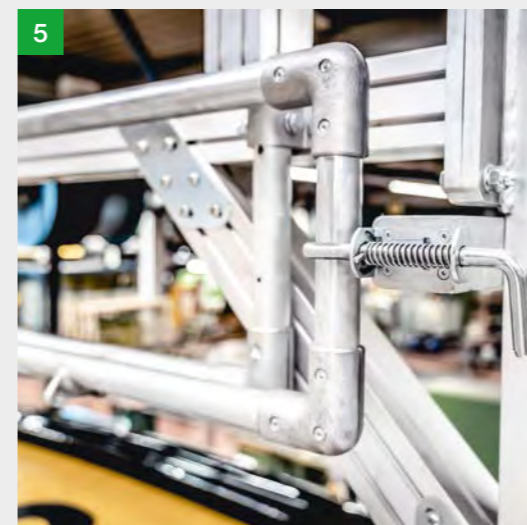
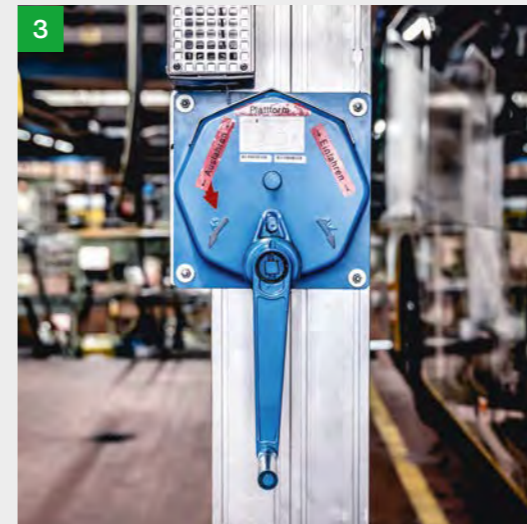
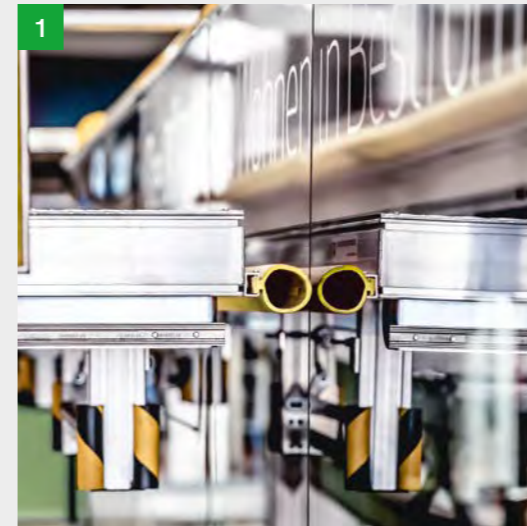

1. Spaltmaß Null
für maximalen Schutz der Personen und des Fahrzeugs

2. Verriegelungssystem mit Federbolzen zum Arretieren von beweglichen Bauteilen
Auslösung über Seilumlenksystem möglich

3. Plattformverstellung
Höhenverstellbar mittels Seilwinde

4. Fallhaken
zur sicheren Arretierung der Plattform

5. Geländer
Sicherheitsgeländer mit robustem Aufbau und Arretierung in Parkposition

6. Tür
SI-Türe - Sicherheitsfunktion durch selbstschließende Türe



Rund um die Uhr und mit wenigen Klicks zum individuellen Produkt!

Konfigurieren Sie unter anderem:

- Breite, Höhe
- Ausführung Handläufe (z. B. steckbar)
- Verbindungsteile in Edelstahl
- Befestigungsmöglichkeiten

www.steigtechnik.de/konfigurator

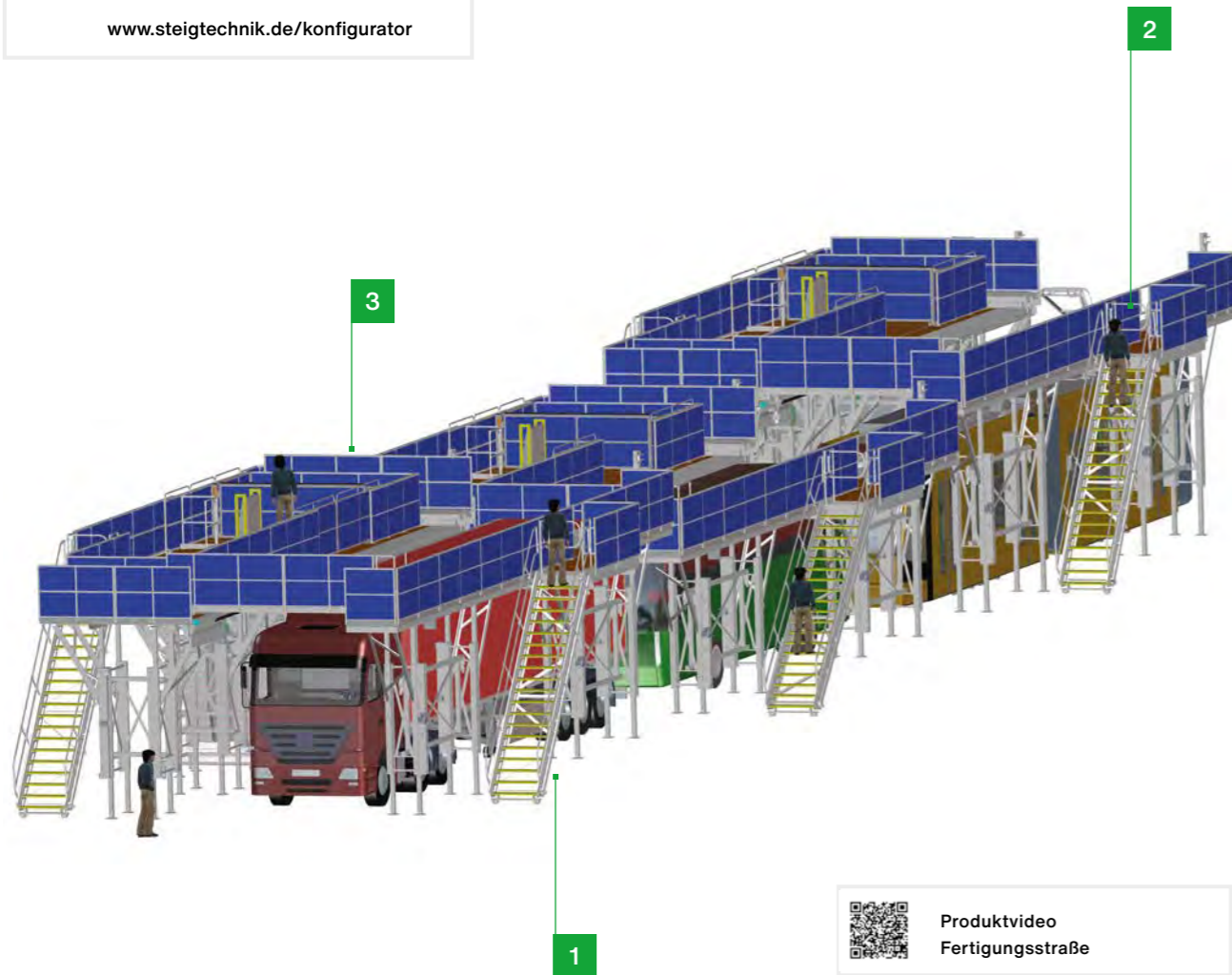

Produktvideo
Fertigungsstraße



1. Variotreppe
Passt sich jeder Arbeitshöhe an, mit gelben Warnmarkierungen an jeder Stufe. Gut zugängliche Stufenbreite auch bei entgegenkommenden Personen.



2. Sicherungstüre
Selbstschließende Sicherungstüre für erhöhte Sicherheit.

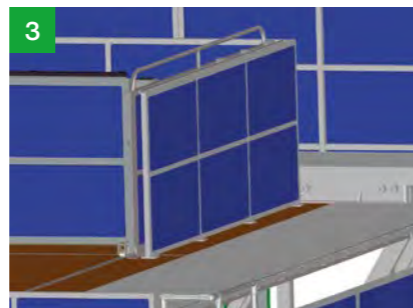

3. Geländer nach Wunsch
Geländer in RAL-Farbe nach Kundenwunsch, Füllblech mit Lochbild zum Einhängen von Sichtlagerkästen und Werkzeug.



Ref-Nr. 895635



Bauart

- stationär



Medienversorgung

- elektronische Versorgung



Höhe

- elektrisch höhenverstellbar



Belastung

- über 300 kg



Anpassung

- Erweiterbarer Arbeitsbereich



Funktionen

- Beleuchtung



- Konturanpassung



- Stoßschutz



Geländer Ausführung

- starr



Automatisierung

- Fernwartung

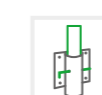

- steckbar







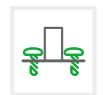

Transport

- Personen- und/oder Materialbeförderung



Ref-Nr. 661304

- | | | |
|---|---|---|
|  Bauart
▪ stationär |  Höhe
▪ fix, starr |  Anpassung
▪ Erweiterbarer Arbeitsbereich |
|  Konturanpassung |  Geländer Ausführung
▪ starr |  Belastung
▪ über 300 kg |

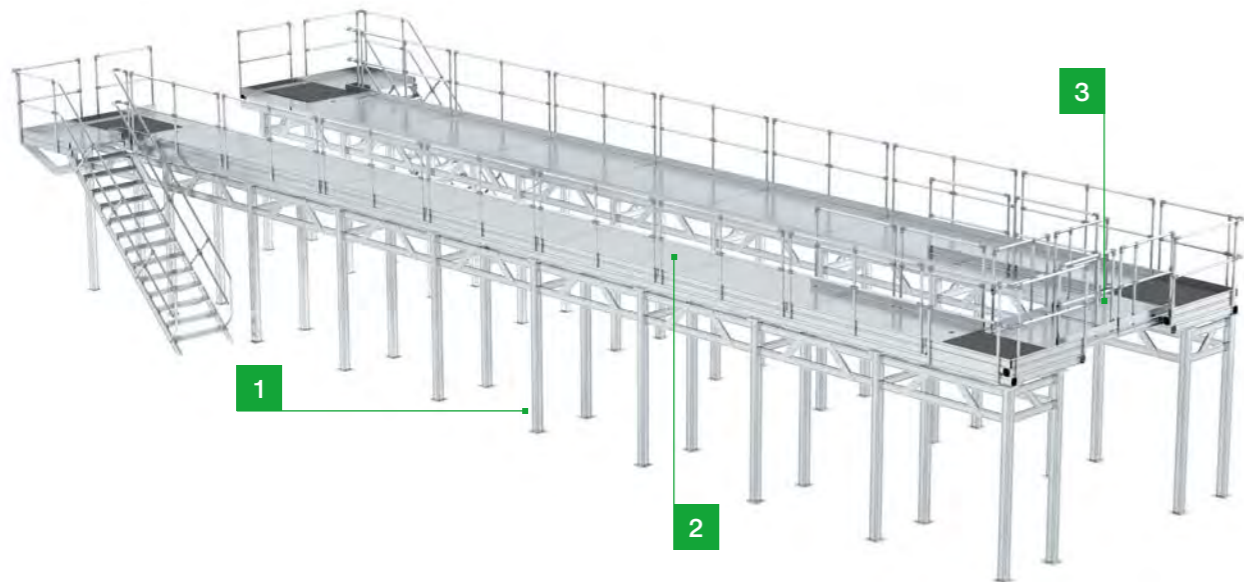





1. Robuste Säulenkonstruktion
Zugänglichkeit auf allen Arbeitsebenen dank stabiler Säulenkonstruktion.

2. Arbeitsplattform
Belastbare Plattform mit rutschsicherer Oberfläche für sicheren Stand.

3. Querbrücken
Ein- und ausfahrbare Querbrücken an beiden Stirnseiten für optimale Ergonomie.





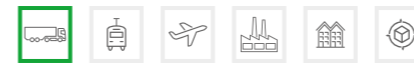

Ref-Nr. 538783

- | |
|---|
|  Bauart
▪ manuell fahrbar |
|  Höhe
▪ manuell höhenverstellbar |
|  Geländer Ausführung
▪ starr |
|  Belastung
▪ bis 300 kg |



Ref-Nr. 607189

- | |
|---|
|  Bauart
▪ manuell fahrbar |
|  Höhe
▪ manuell höhenverstellbar |
|  Geländer Ausführung
▪ starr |
|  Belastung
▪ über 300 kg |





Ref-Nr. 656425

- Bauart**
 - manuell fahrbar
- Höhe**
 - manuell höhenverstellbar
- Geländer Ausführung**
 - starr
- Belastung**
 - über 300 kg



Ref-Nr. 209513

- Bauart**
 - manuell fahrbar
- Höhe**
 - fix, starr
- Anpassung**
 - Erweiterbarer Arbeitsbereich
 - Konturanpassung
- Geländer Ausführung**
 - starr
- Belastung**
 - über 300 kg



Ref-Nr. 519546

- Bauart**
 - manuell fahrbar
- Höhe**
 - manuell höhenverstellbar
- Geländer Ausführung**
 - starr
- Belastung**
 - bis 300 kg



Ref-Nr. 722332

- Bauart**
 - manuell fahrbar
- Höhe**
 - manuell höhenverstellbar
- Geländer Ausführung**
 - starr
- Belastung**
 - über 300 kg





Ref-Nr. 30421932

Bauart
▪ manuell fahrbar

Höhe
▪ manuell höhenverstellbar

Geländer Ausführung
▪ steckbar

Belastung
▪ über 300 kg



Ref-Nr. 30391938

Bauart
▪ elektrisch fahrbar

Höhe
▪ elektrisch höhenverstellbar

Anpassung
▪ Erweiterbarer Arbeitsbereich
▪ Konturanpassung

Geländer Ausführung
▪ steckbar

Medienversorgung
▪ steckbar

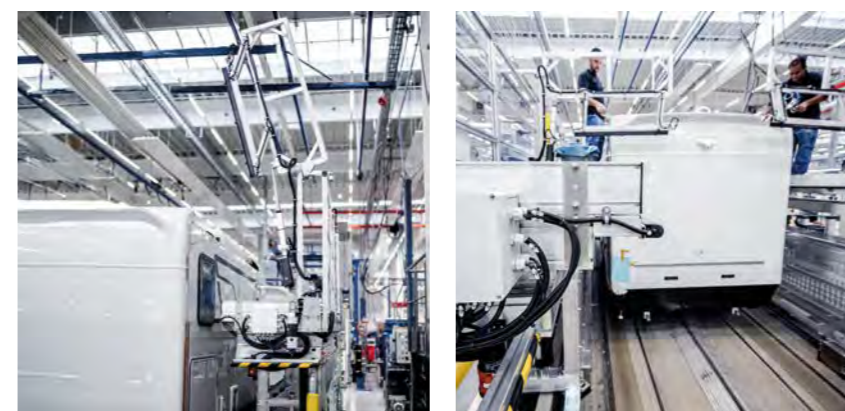

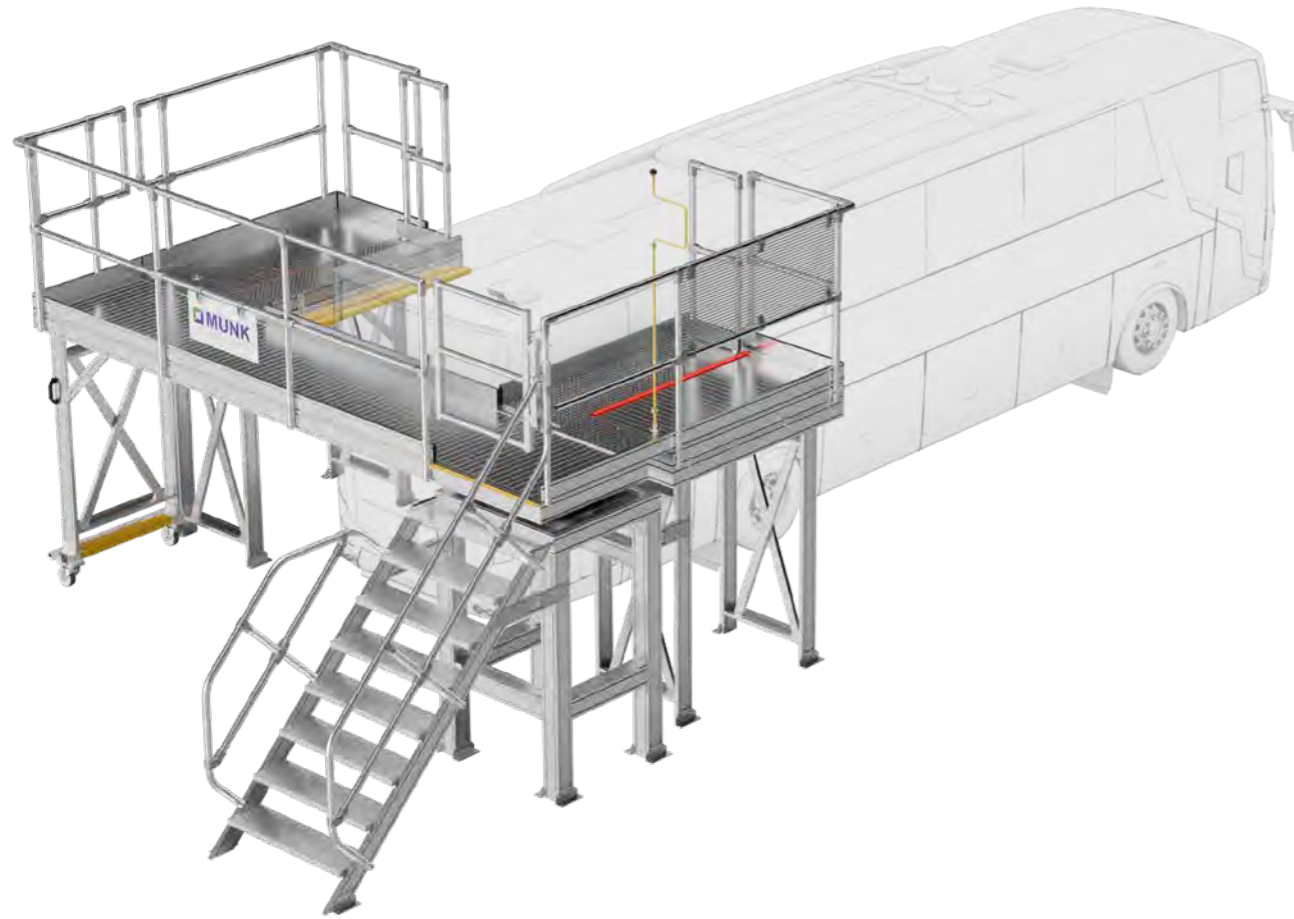

Ref-Nr. 7429741



Bauart
▪ stationär



▪ Konturanpassung



Funktionen
▪ Stoßschutz



Höhe
▪ fix, starr



Belastung
▪ über 300 kg



Anpassung
▪ Erweiterbarer Arbeitsbereich



Geländer Ausführung
▪ starr



Ref-Nr. 7207027



Bauart
▪ manuell fahrbar



Höhe
▪ elektrisch
höhenverstellbar



Anpassung
▪ Erweiterbarer
Arbeitsbereich



Anpassung
▪ Konturanpassung



Geländer Ausführung
▪ starr



Funktionen
▪ Stoßschutz





Ref-Nr.549646

- Bauart**
 - manuell fahrbar
- Höhe**
 - manuell höhenverstellbar
- Anpassung**
 - Erweiterbarer Arbeitsbereich
- Geländer Ausführung**
 - starr
- Belastung**
 - über 300 kg



Ref-Nr. 460102

- Bauart**
 - manuell fahrbar
- Höhe**
 - manuell höhenverstellbar
- Geländer Ausführung**
 - starr
- Belastung**
 - bis 300 kg



Ref-Nr. 557869

- Bauart**
 - stationär
- Höhe**
 - elektrisch höhenverstellbar
- Geländer Ausführung**
 - starr
- Belastung**
 - bis 300 kg





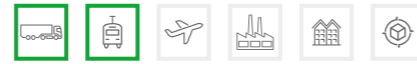

Ref-Nr. 557661

- Bauart**
 - manuell fahrbar
- Höhe**
 - manuell höhenverstellbar
- Anpassung**
 - Konturanpassung
- Geländer Ausführung**
 - starr
- Belastung**
 - über 300 kg





Ref-Nr. 204522



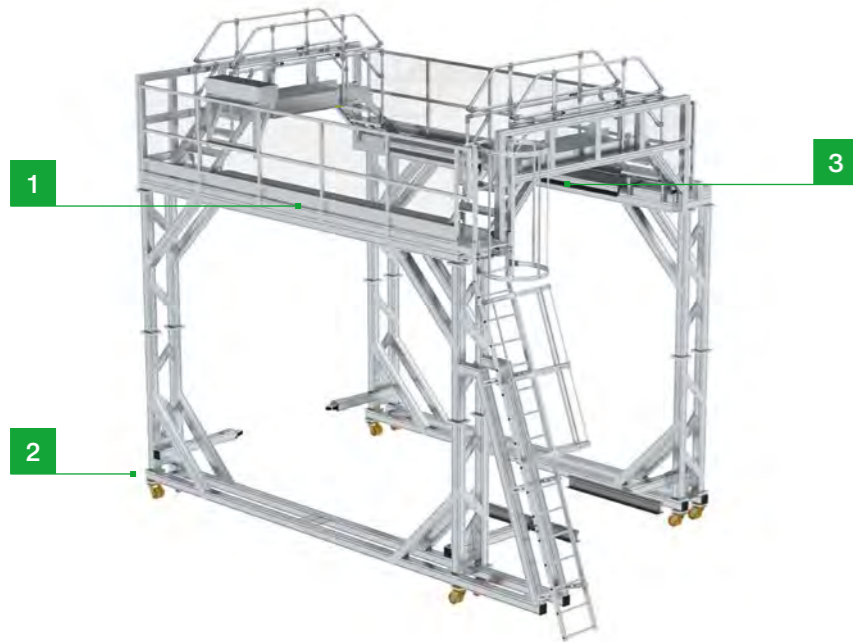

-  **Bauart**
 - manuell fahrbar
-  **Höhe**
 - fix, starr
-  **Anpassung**
 - Erweiterbarer Arbeitsbereich
 - Konturanpassung
-  **Geländer Ausführung**
 - starr
-  **Belastung**
 - über 300 kg



- 1. Leichtbauweise**
Anlage in Aluminium-Leichtbauweise für optimales Handling.
- 2. Fahrwerk**
Fahrwerk mit teleskopierbaren Abstandshaltern zum Waggon.
- 3. Erweiterbare Plattform**
Elektrische Plattformausschübe mit Kontaktleisten.







Ref-Nr. 496925

-  **Bauart**
 - elektrisch fahrbar
-  **Höhe**
 - elektrisch höhenverstellbar
-  **Anpassung**
 - Erweiterbarer Arbeitsbereich
 - Konturanpassung
-  **Geländer Ausführung**
 - steckbar
-  **Belastung**
 - über 300 kg



Ref-Nr. 532807

-  **Bauart**
 - elektrisch fahrbar
-  **Höhe**
 - elektrisch höhenverstellbar
-  **Anpassung**
 - Erweiterbarer Arbeitsbereich
 - Konturanpassung
-  **Geländer Ausführung**
 - steckbar
-  **Belastung**
 - über 300 kg





Ref-Nr. 467573

- Bauart**
 - elektrisch fahrbar
- Höhe**
 - elektrisch höhenverstellbar
- Anpassung**
 - Erweiterbarer Arbeitsbereich
 - Konturanpassung
- Geländer Ausführung**
 - starr
- Belastung**
 - über 300 kg



Ref-Nr. 445653

- Bauart**
 - elektrisch fahrbar
- Höhe**
 - elektrisch höhenverstellbar
- Anpassung**
 - Erweiterbarer Arbeitsbereich
 - Konturanpassung
- Geländer Ausführung**
 - starr
- Belastung**
 - über 300 kg

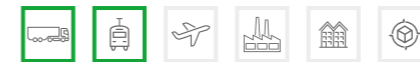

Ref-Nr. 418902

- Bauart**
 - stationär
- Belastung**
 - über 300 kg
- Höhe**
 - fix, starr
- Anpassung**
 - Konturanpassung
- Geländer Ausführung**
 - starr



Ref-Nr. 661304



Bauart
▪ elektrisch fahrbar



Höhe
▪ fix, starr



Anpassung
▪ Erweiterbarer Arbeitsbereich



▪ Konturanpassung



Geländer Ausführung
▪ starr



Belastung
▪ über 300 kg

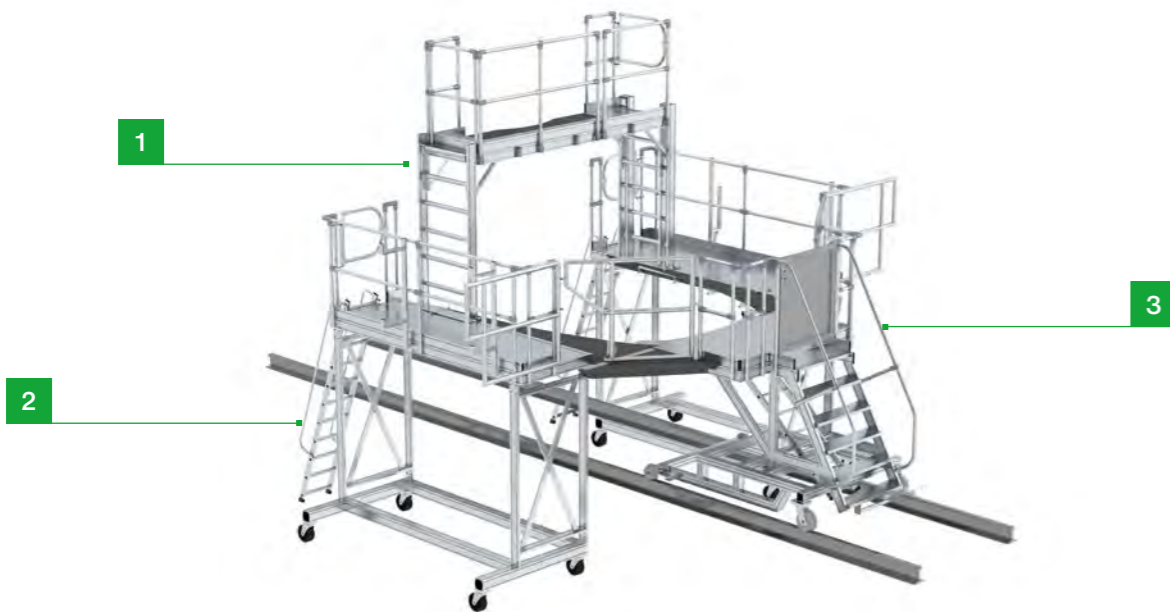

1. Modulare Dacharbeitsbühne
Modulare Erweiterung für Arbeiten im Dachbereich.

2. Koppelbare Seitenbühnen
Seitenbühnen mit Aufstiegsleiter für maximale Flexibilität.

3. Stirnkopfarbeitsbühne
Stirnkopfarbeitsbühne mit Konturanpassung an die Fahrzeugfront.



Ref-Nr. 686621



Bauart
▪ manuell fahrbar



Höhe
▪ fix, starr



Anpassung
▪ Konturanpassung



Geländer Ausführung
▪ starr



Belastung
▪ bis 300 kg



Ref-Nr. 565319



Bauart
▪ manuell fahrbar



Höhe
▪ fix, starr



Anpassung
▪ Konturanpassung



Geländer Ausführung
▪ starr









Belastung
▪ bis 300 kg





Ref-Nr. 661304

-  **Bauart**
 - manuell fahrbar
-  **Höhe**
 - fix, starr
-  **Anpassung**
 - Erweiterbarer Arbeitsbereich
-  **Konturanpassung**
-  **Geländer Ausführung**
 - steckbar
-  **Belastung**
 - über 300 kg
-  **Transport**
 - Transportbox / Lagergestell

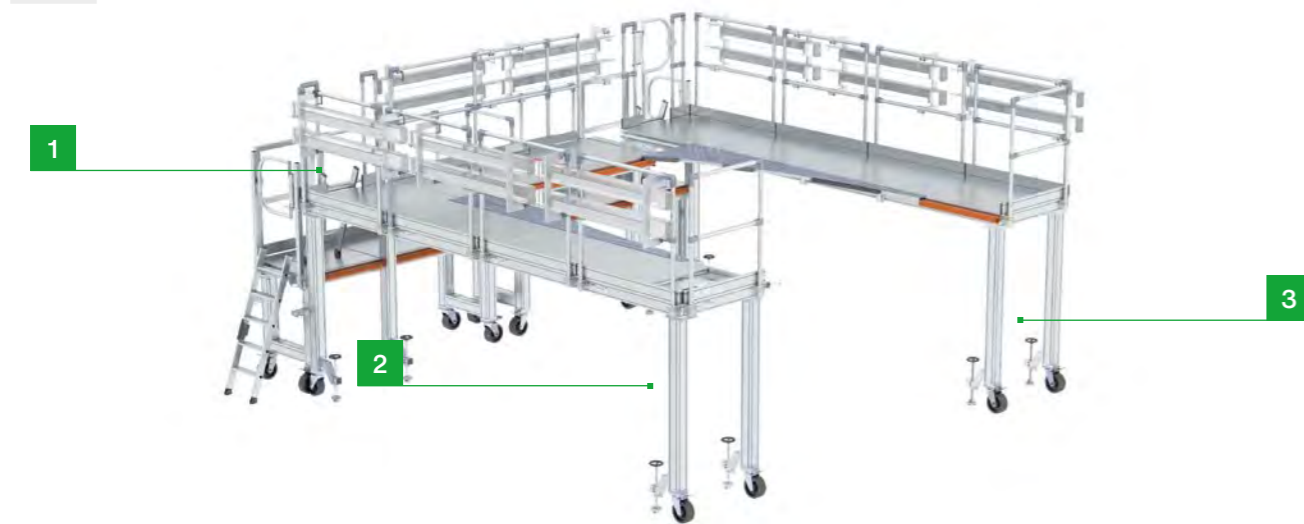





1. Unterschiedliche Ebenen
Arbeitsbereich mit diversen Aufstiegsmöglichkeiten.

2. Zugänglichkeit
Bestmöglicher Zugang unterhalb der Plattform.

3. Robustes Fahrwerk
Geeignet für den Einsatz auf Kies und Schotter.









Ref-Nr. 785401

-  **Bauart**
 - manuell fahrbar
-  **Höhe**
 - manuell höhenverstellbar
-  **Anpassung**
 - Konturanpassung
-  **Geländer Ausführung**
 - steckbar
-  **Belastung**
 - über 300 kg



Ref-Nr. 490885

-  **Bauart**
 - manuell fahrbar
-  **Höhe**
 - manuell höhenverstellbar
-  **Anpassung**
 - Erweiterbarer Arbeitsbereich
-  **Konturanpassung**
-  **Geländer Ausführung**
 - starr
-  **Belastung**
 - bis 300 kg





Ref-Nr. 634427

- Bauart**
 - manuell fahrbar
- Höhe**
 - fix, starr
- Anpassung**
 - Konturanpassung
- Geländer Ausführung**
 - starr
- Belastung**
 - über 300 kg
- Funktionen**
 - Beleuchtung



Ref-Nr. 728310

- Bauart**
 - manuell fahrbar
- Höhe**
 - fix, starr
- Anpassung**
 - Konturanpassung
- Geländer Ausführung**
 - starr
- Belastung**
 - bis 300 kg
- Funktionen**
 - Zugangssicherung



Ref-Nr. 616205

- Bauart**
 - manuell fahrbar
- Höhe**
 - fix, starr
- Geländer Ausführung**
 - starr
- Belastung**
 - bis 300 kg





Rund um die Uhr und mit wenigen Klicks zum individuellen Produkt!

Konfigurieren Sie unter anderem:

- Breite, Höhe
- Ausführung Handläufe (z. B. steckbar)
- Verbindungsteile in Edelstahl
- Befestigungsmöglichkeiten

www.steigtechnik.de/konfigurator

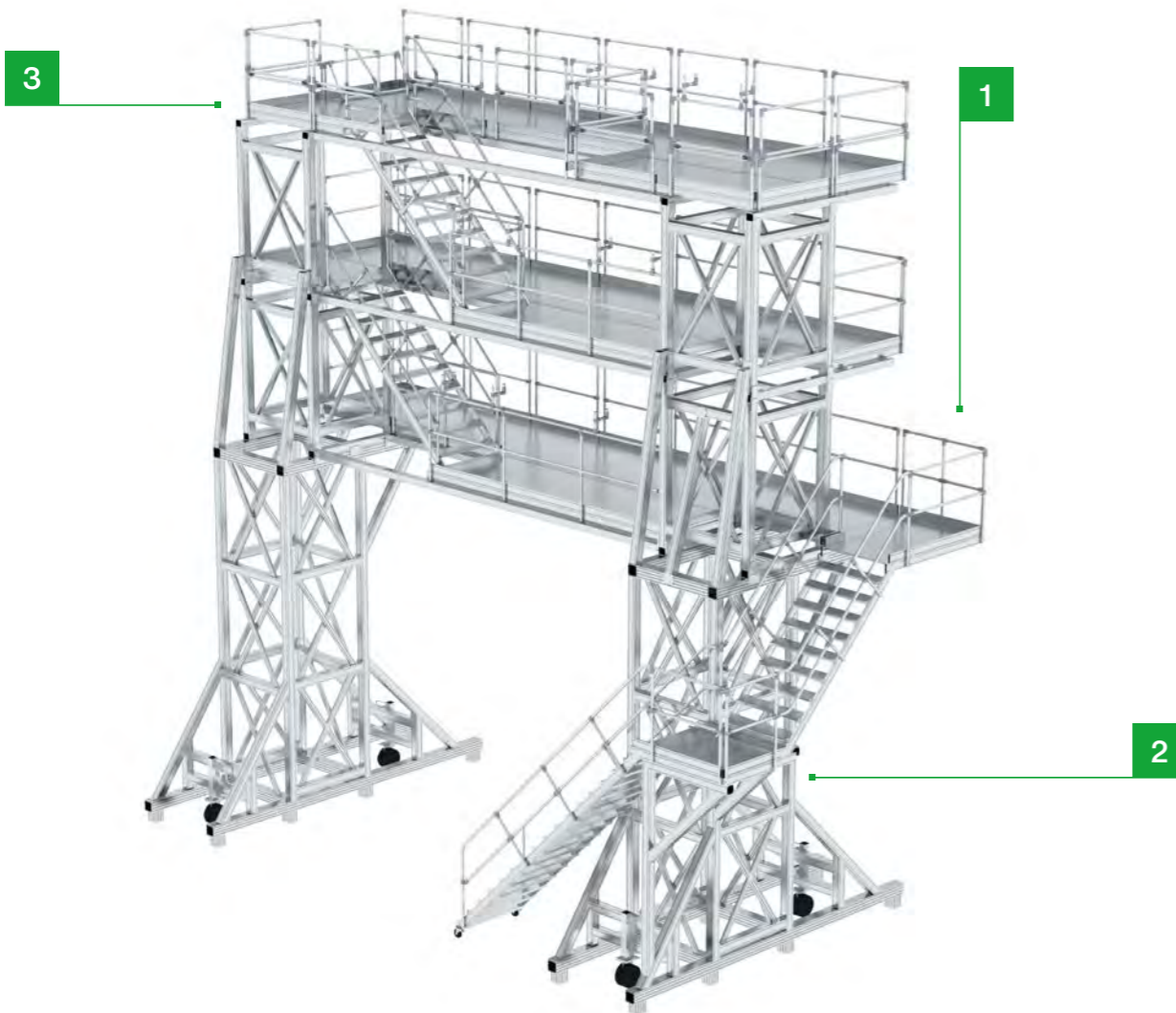

1. Arbeitsebenen
Plattformen auf mehreren Ebenen mit vielseitigen Aufstiegsmöglichkeiten.



2. Hybridkonstruktion
Aluminium-Stahl-Mischbauweise für optimale Stabilität bei minimalem Gewicht.



3. Absturzsicherung
Umlaufende Schutzgeländer für maximale Sicherheit am Arbeitsplatz.



Ref-Nr. 594397

Bauart

- stationär

Höhe

- fix, starr

Anpassung

- Konturanpassung

Geländer Ausführung

- steckbar

- starr

Belastung

- über 300 kg

Medienversorgung

- elektrische Versorgung

- Druckluft, Kompressor

- Wasserversorgung

Funktionen

- Beleuchtung



Ref-Nr. 585567_585094

- Bauart**
 - manuell fahrbar
- Höhe**
 - fix, starr
- Anpassung**
 - Erweiterbarer Arbeitsbereich
 - Konturanpassung
- Geländer Ausführung**
 - steckbar
- Belastung**
 - über 300 kg



Ref-Nr. 520761

- Bauart**
 - manuell fahrbar
- Höhe**
 - fix, starr
- Geländer Ausführung**
 - starr
- Anpassung**
 - Konturanpassung
- Belastung**
 - über 300 kg



Ref-Nr. 540276-050

- Bauart**
 - manuell fahrbar
- Höhe**
 - manuell höhenverstellbar
- Geländer Ausführung**
 - starr
- Belastung**
 - über 300 kg









Ref-Nr. 501387

- Bauart**
 - manuell fahrbar
- Höhe**
 - fix, starr
- Geländer Ausführung**
 - steckbar
- Anpassung**
 - Erweiterbarer Arbeitsbereich
 - Konturanpassung
- Belastung**
 - über 300 kg
- Transport**
 - Zugdeichsel mit Kupplung oder Öse









Ref-Nr. 457478

-  **Bauart**
 - stationär
-  **Höhe**
 - fix, starr
-  **Anpassung**
 - Erweiterbarer Arbeitsbereich
-  **Konturanpassung**
 - Konturanpassung
-  **Geländer Ausführung**
 - steckbar
-  **Belastung**
 - über 300 kg









Ref-Nr. 570276

-  **Bauart**
 - manuell fahrbar
-  **Höhe**
 - manuell höhenverstellbar
-  **Geländer Ausführung**
 - starr
-  **Belastung**
 - unter 300 kg







Ref-Nr. 236074

-  **Bauart**
 - manuell fahrbar
-  **Höhe**
 - fix, starr
-  **Anpassung**
 - Konturanpassung
-  **Geländer Ausführung**
 - steckbar
-  **Belastung**
 - über 300 kg
-  **Funktionen**
 - Beleuchtung





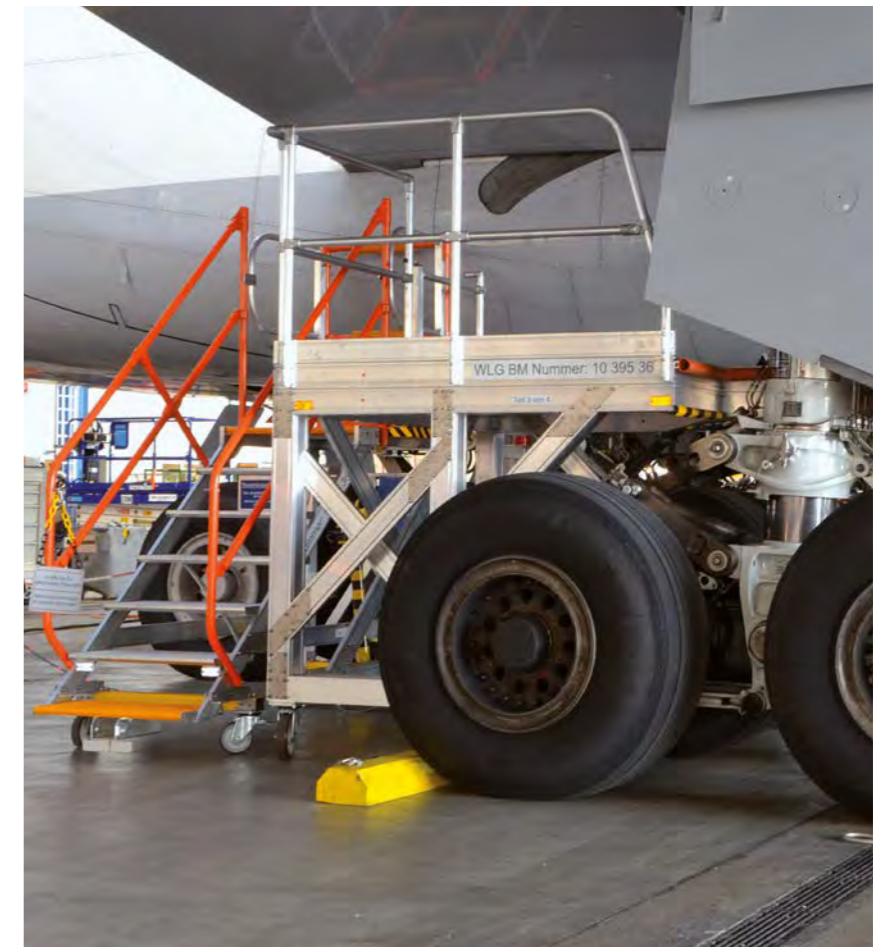

Ref-Nr. 669024

-  **Bauart**
 - manuell fahrbar
-  **Höhe**
 - manuell höhenverstellbar
-  **Geländer Ausführung**
 - starr
-  **Belastung**
 - unter 300 kg









Ref-Nr. 455384

-  **Bauart**
 - manuell fahrbar
-  **Höhe**
 - fix, starr
-  **Anpassung**
 - Konturanpassung
-  **Geländer Ausführung**
 - Erweiterbarer Arbeitsbereich
-  **Geländer Ausführung**
 - steckbar
-  **Belastung**
 - über 300 kg







Ref-Nr. 757810

-  **Bauart**
 - manuell fahrbar
-  **Höhe**
 - fix, starr
-  **Anpassung**
 - Konturanpassung
-  **Geländer Ausführung**
 - steckbar
-  **Belastung**
 - über 300 kg









Ref-Nr. 655580

-  **Bauart**
 - manuell fahrbar
-  **Höhe**
 - fix, starr
-  **Anpassung**
 - Konturanpassung
-  **Geländer Ausführung**
 - starr
-  **Belastung**
 - über 300 kg



Ref-Nr. 618047

-  **Bauart**
 - manuell fahrbar
-  **Höhe**
 - fix, starr
-  **Anpassung**
 - Konturanpassung
-  **Erweiterbarer Arbeitsbereich**
-  **Geländer Ausführung**
 - steckbar
-  **Belastung**
 - bis 300 kg
-  **Transport**
 - Zugdeichsel mit Kupplung oder Öse

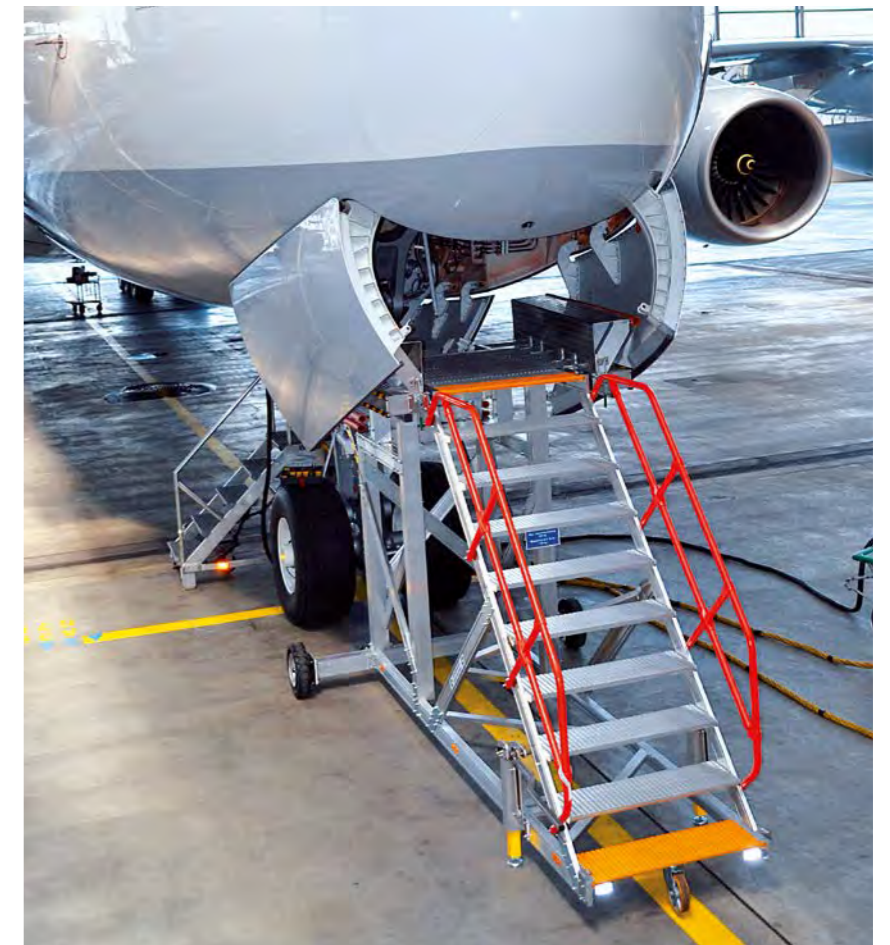







Ref-Nr. 457478

-  **Bauart**
 - manuell fahrbar
-  **Höhe**
 - elektrisch höhenverstellbar
-  **Geländer Ausführung**
 - steckbar
-  **Medienversorgung**
 - elektrische Versorgung
 - Druckluft, Kompressor
 - Wasserversorgung
-  **Belastung**
 - über 300 kg









Ref-Nr. 644916_641821

-  **Bauart**
 - manuell fahrbar
-  **Höhe**
 - manuell höhenverstellbar
-  **Anpassung**
 - Konturanpassung
-  **Geländer Ausführung**
 - steckbar
-  **Belastung**
 - über 300 kg



Ref-Nr. 669024

-  **Bauart**
 - manuell fahrbar
-  **Höhe**
 - fix, starr
-  **Anpassung**
 - Erweiterbarer Arbeitsbereich
-  **Geländer Ausführung**
 - steckbar
-  **Belastung**
 - über 300 kg
-  **Transport**
 - Zugdeichsel mit Kupplung oder Öse



Rund um die Uhr und mit wenigen Klicks zum individuellen Produkt!

Konfigurieren Sie unter anderem:

- Breite, Höhe
- Ausführung Handläufe (z. B. steckbar)
- Verbindungsteile in Edelstahl
- Befestigungsmöglichkeiten

www.steigtechnik.de/konfigurator



1. Variotreppe
Flexibler Zustieg, der sich an jede Höhe anpasst und dabei stets horizontale Stufen gewährleistet.



2. Höhenverstellung
Manuelle Höhenverstellung mittels Handkurbel, zusätzliche Sicherung durch Steckbolzen im Rastermaß.



3. Erweiterungsmodule
Nahtloser Übergang zu zusätzlichen Modulen möglich.



Ref-Nr. 552138



Bauart
▪ stationär



Höhe
▪ manuell
höhenverstellbar



Anpassung
▪ Konturanpassung

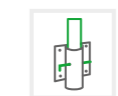

Geländer Ausführung
▪ steckbar



Belastung
▪ über 300 kg

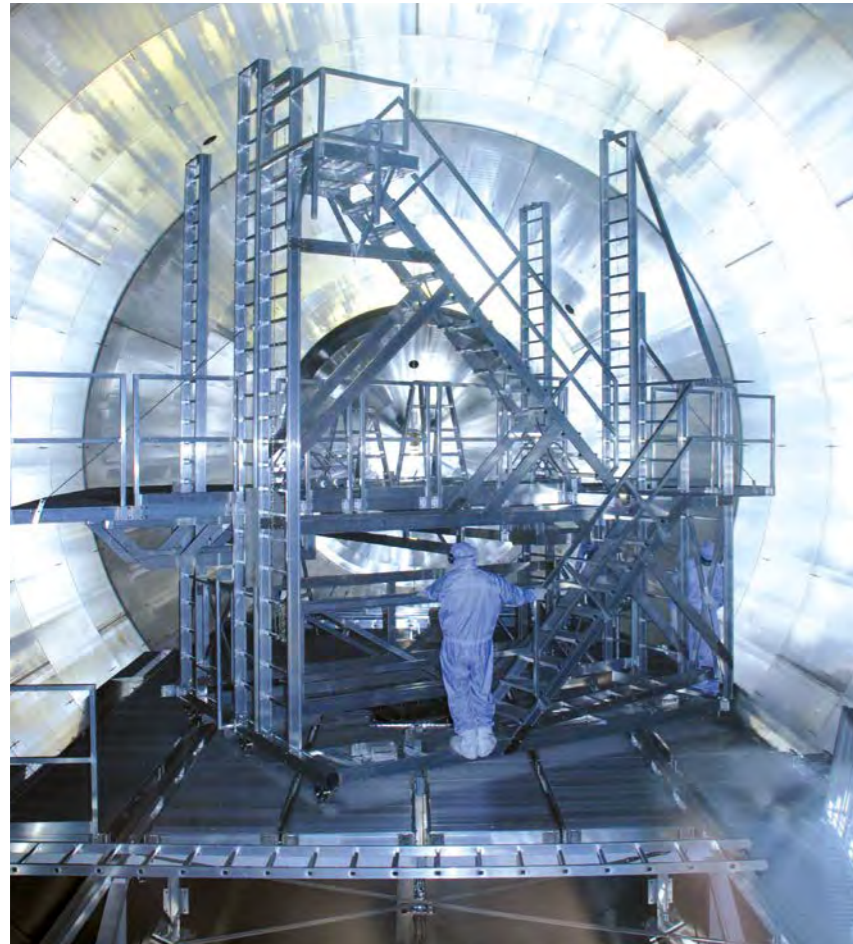

Ref-Nr. 475001

- Bauart**
 - manuell fahrbar
- Höhe**
 - manuell höhenverstellbar
- Anpassung**
 - Konturanpassung
- Erweiterbarer Arbeitsbereich
- Geländer Ausführung**
 - starr
- Belastung**
 - über 300 kg



Ref-Nr. 478071

- Bauart**
 - manuell fahrbar
- Höhe**
 - fix, starr
- Anpassung**
 - Konturanpassung
- Geländer Ausführung**
 - starr
- Belastung**
 - bis 300 kg



Ref-Nr. 555243_555244

- Bauart**
 - stationär
- Höhe**
 - fix, starr
- Anpassung**
 - Konturanpassung
- Geländer Ausführung**
 - starr
- Belastung**
 - über 300 kg
- Funktionen**
 - Beleuchtung



Ref-Nr. 324807

- Bauart**
 - manuell fahrbar
- Höhe**
 - manuell höhenverstellbar
- Geländer Ausführung**
 - steckbar
- Belastung**
 - bis 300 kg

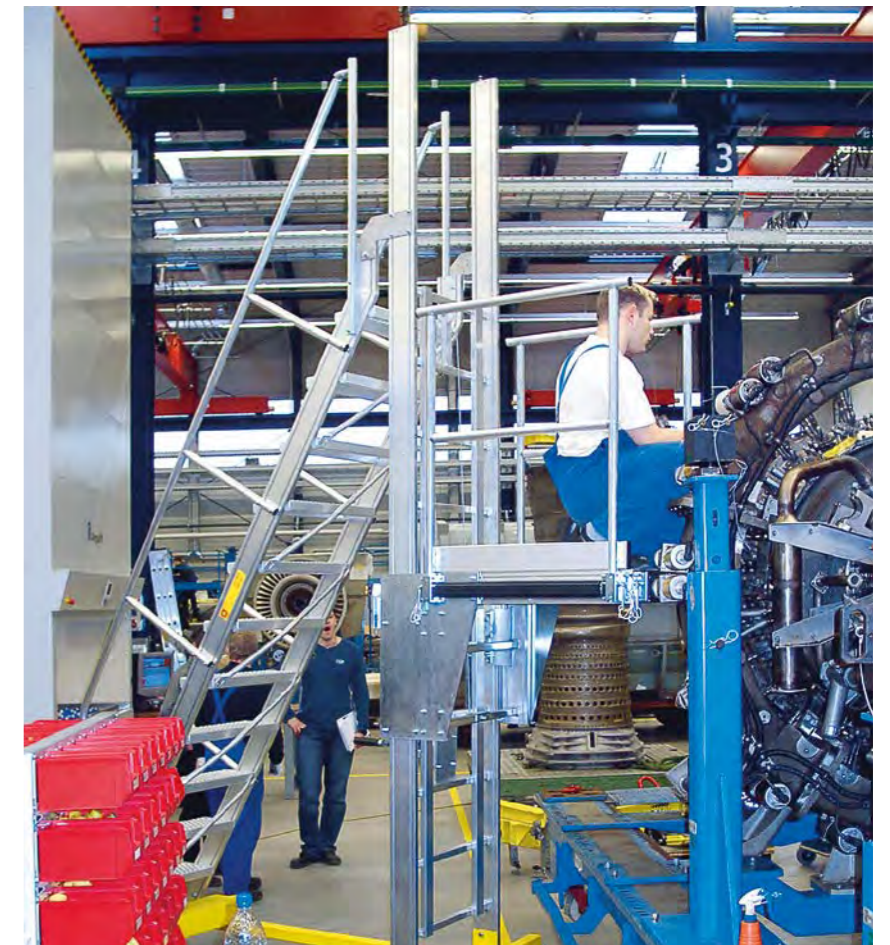

 **Rund um die Uhr und mit wenigen Klicks zum individuellen Produkt!**

Konfigurieren Sie unter anderem:

- Breite, Höhe
- Ausführung Handläufe (z. B. steckbar)
- Verbindungsteile in Edelstahl
- Befestigungsmöglichkeiten

www.steigtechnik.de/konfigurator

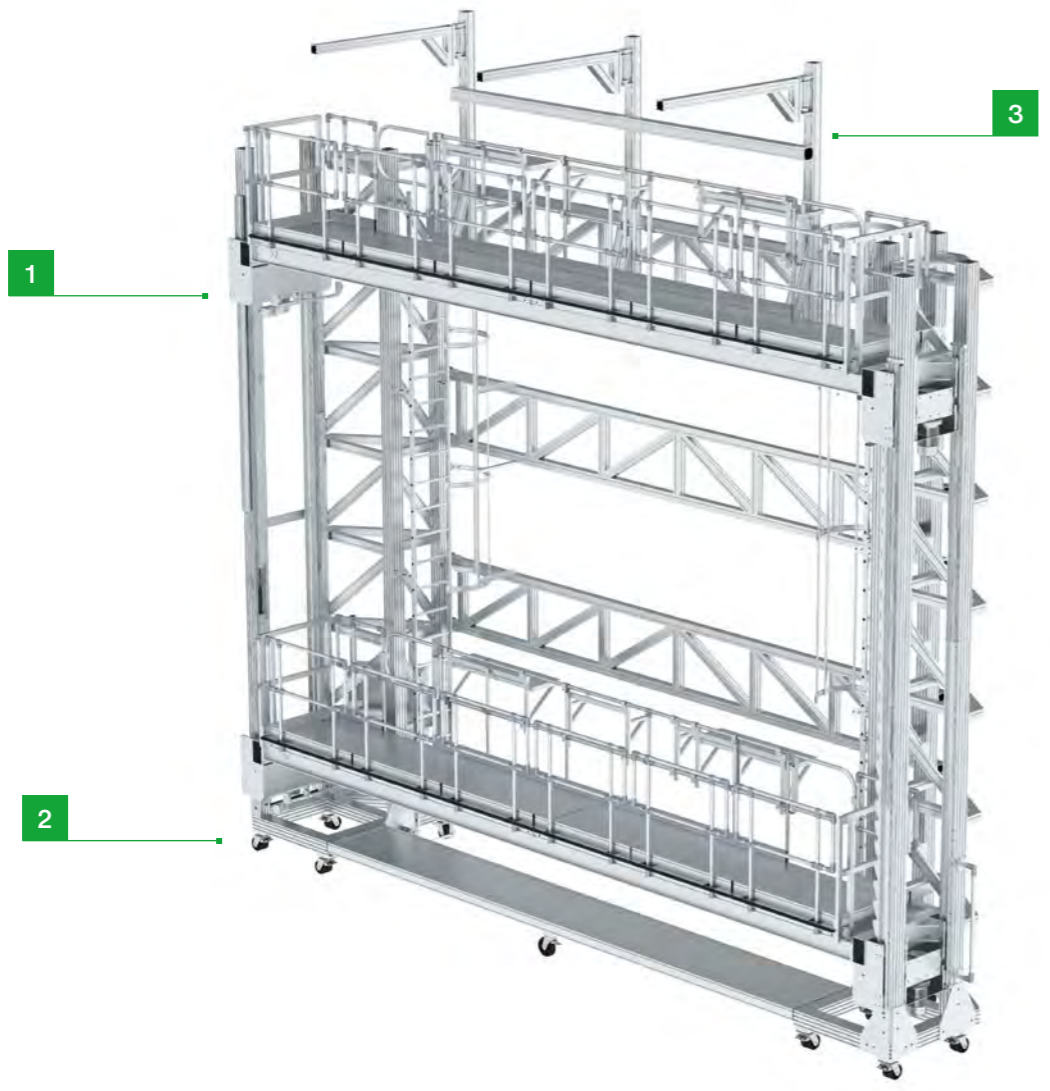

1. Elektrisch verstellbare Plattformen
Beide Plattformen sind unabhängig voneinander elektrisch höhenverstellbar, die Kopffreiheit bleibt stets erhalten.











2. Doppellenkrollen-Fahrwerk
Fahrwerk mit mehreren Doppellenkrollen zur optimalen Lastverteilung auf den Boden.



3. Kragarme
Kragarme (stabile Ausleger) für Beleuchtung und persönliche Schutzausrüstung.



Ref-Nr. 771311

- | | | | |
|---|---|---|------------------------------------|
|  | Bauart
▪ elektrisch fahrbar |  | ▪ Wasserversorgung |
|  | Höhe
▪ elektrisch höhenverstellbar |  | Belastung
▪ über 300 kg |
|  | Anpassung
▪ Konturanpassung |  | Funktionen
▪ Beleuchtung |
|  | Geländer Ausführung
▪ steckbar | | |
|  | Medienversorgung
▪ elektrische Versorgung | | |
|  | ▪ Druckluft, Kompressor | | |

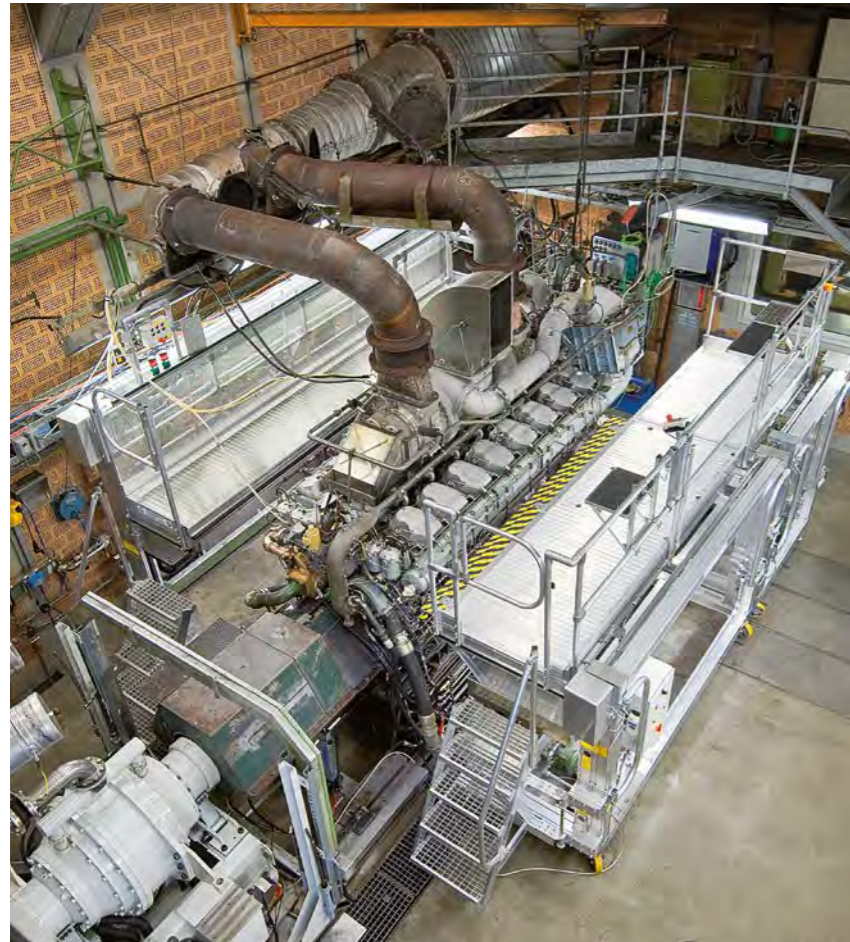

Ref-Nr. 622215

- Bauart**
 - manuell fahrbar
- Höhe**
 - elektrisch höhenverstellbar
- Anpassung**
 - Konturanpassung
- Erweiterbarer Arbeitsbereich
- Geländer Ausführung**
 - starr
- Belastung**
 - über 300 kg



Ref-Nr. 834494

- Bauart**
 - manuell fahrbar
- Höhe**
 - manuell höhenverstellbar
- Anpassung**
 - Konturanpassung
- Erweiterbarer Arbeitsbereich
- Geländer Ausführung**
 - starr
- Belastung**
 - über 300 kg



Ref-Nr. 666788

- Bauart**
 - manuell fahrbar
- Höhe**
 - fix, starr
- Anpassung**
 - Erweiterbarer Arbeitsbereich
- Geländer Ausführung**
 - steckbar
- Belastung**
 - bis 300 kg



Ref-Nr. 792387

- Bauart**
 - elektrisch fahrbar
- Höhe**
 - elektrisch höhenverstellbar
- Anpassung**
 - Konturanpassung
- Erweiterbarer Arbeitsbereich
- Geländer Ausführung**
 - steckbar
- Belastung**
 - bis 300 kg





Ref-Nr. 542193

- Bauart**
 - manuell fahrbar
- Höhe**
 - manuell höhenverstellbar
- Geländer Ausführung**
 - starr
- Belastung**
 - bis 300 kg



Ref-Nr. 811307

- Bauart**
 - stationär
- Höhe**
 - elektrisch höhenverstellbar
- Anpassung**
 - Erweiterbarer Arbeitsbereich
- Geländer Ausführung**
 - steckbar
- Belastung**
 - über 300 kg



Ref-Nr. 681980

- Bauart**
 - stationär
- Höhe**
 - fix, starr
- Geländer Ausführung**
 - starr
- Belastung**
 - bis 300 kg



Ref-Nr. 693435

- Bauart**
 - stationär
- Höhe**
 - fix, starr
- Geländer Ausführung**
 - starr
- Belastung**
 - bis 300 kg





Ref-Nr. 599994

- Bauart**
 - stationär
- Höhe**
 - fix, starr
- Geländer Ausführung**
 - starr
- Belastung**
 - bis 300 kg



Ref-Nr. 679342

- Bauart**
 - manuell fahrbar
- Höhe**
 - manuell höhenverstellbar
- Geländer Ausführung**
 - starr
- Belastung**
 - bis 300 kg



Ref-Nr. 441581

- Bauart**
 - manuell fahrbar
- Höhe**
 - manuell höhenverstellbar
- Anpassung**
 - Konturanpassung
- Geländer Ausführung**
 - steckbar
- Belastung**
 - bis 300 kg



Ref-Nr. 549717

- Bauart**
 - manuell fahrbar
- Höhe**
 - fix, starr
- Anpassung**
 - Konturanpassung
 - Erweiterbarer Arbeitsbereich
- Geländer Ausführung**
 - steckbar
- Belastung**
 - über 300 kg





Ref-Nr. 471543

- Bauart**
 - manuell fahrbar
- Höhe**
 - fix, starr
- Anpassung**
 - Konturanpassung
- Geländer Ausführung**
 - steckbar
- Belastung**
 - bis 300 kg



Ref-Nr. 601881

- Bauart**
 - stationär
- Höhe**
 - elektrisch höhenverstellbar
- Anpassung**
 - Konturanpassung
- Geländer Ausführung**
 - Erweiterbarer Arbeitsbereich
 - steckbar
- Belastung**
 - über 300 kg



Ref-Nr. 530524

- Bauart**
 - stationär
- Höhe**
 - fix, starr
- Geländer Ausführung**
 - starr
- Belastung**
 - bis 300 kg



Ref-Nr. 453266

- Bauart**
 - manuell fahrbar
- Höhe**
 - fix, starr
- Anpassung**
 - Konturanpassung
- Geländer Ausführung**
 - starr
- Belastung**
 - über 300 kg





Rund um die Uhr und mit wenigen Klicks zum individuellen Produkt!

Konfigurieren Sie unter anderem:

- Breite, Höhe
- Ausführung Handläufe (z. B. steckbar)
- Verbindungsteile in Edelstahl
- Befestigungsmöglichkeiten

www.steigtechnik.de/konfigurator

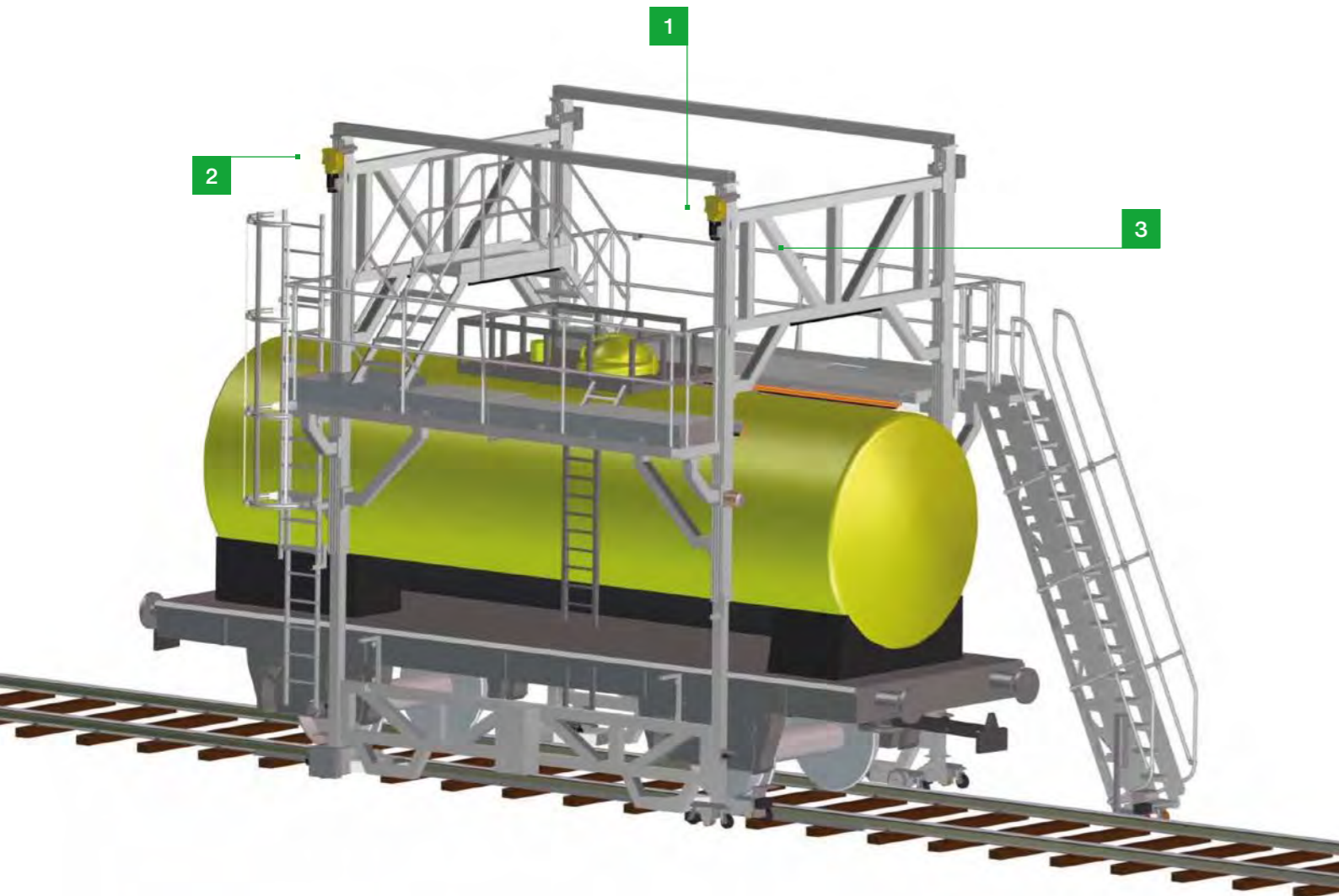

1. Selbstfahrende Anlage

Die Anlage wird über einen Joystick gesteuert und ist mit einem Radarmelder und Kamerasystem ausgestattet.



2. Kabelloser Einsatz

Komplette Energieversorgung über ein Akkusystem.



3. Höhenverstellbare Arbeitsplattform

Arbeitsplattform mit rutschhemmender Oberfläche, höhenverstellbar für flexible Einsatzmöglichkeiten.

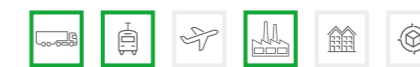

Ref-Nr. 740558

Bauart

- elektrisch fahrbar

Höhe

- elektrisch höhenverstellbar

Anpassung

- Konturanpassung

- Erweiterbarer Arbeitsbereich

Geländer Ausführung

- steckbar

Medienversorgung

- elektrische Versorgung

Funktionen

- Beleuchtung

Automatisierung

- Fernwartung

Belastung

- über 300 kg

Druckluft, Kompressor

- Wasserversorgung

Durchdachte
Lösungen für
sicheren Zugang.

02 Laufsteganlagen

 Nutzfahrzeuge

 Schienenfahrzeuge

 Luftfahrt

 Industrieanlagen

 Gebäude und
Außenanlagen

 Transportlogistik

Unsere gezeigten Referenzprodukte stammen aus realen Projekten und wurden für bestimmte Branchen maßgeschneidert.

Die Piktogramme mit grüner Umrandung markieren die Branchen, für die eine Sonderkonstruktion ursprünglich entwickelt wurde oder für die wir den Einsatz wie gezeigt empfehlen. Grau umrandete Piktogramme zeigen zusätzliche Branchen, in denen eine Sonderkonstruktion ebenfalls verwendet werden kann, möglicherweise jedoch mit Anpassungen, um spezifische Anforderungen zu erfüllen.

Laufsteganlagen

Effizient und sicher von Ort zu Ort.



Bauart
▪ stationär



Höhe
▪ fix, starr



Geländer Ausführung
▪ starr



Belastung
▪ über 300 kg

Bauart-geprüft, entsprechend europäischer Norm DIN EN 131, Betriebssicherheitsverordnung (BetrSichV), TRBS 2121 Teil 2, DGUV Information 208-016 (bisher BGI 694 bzw. GUV-I 694) und geltendem DGUV Regelwerk.

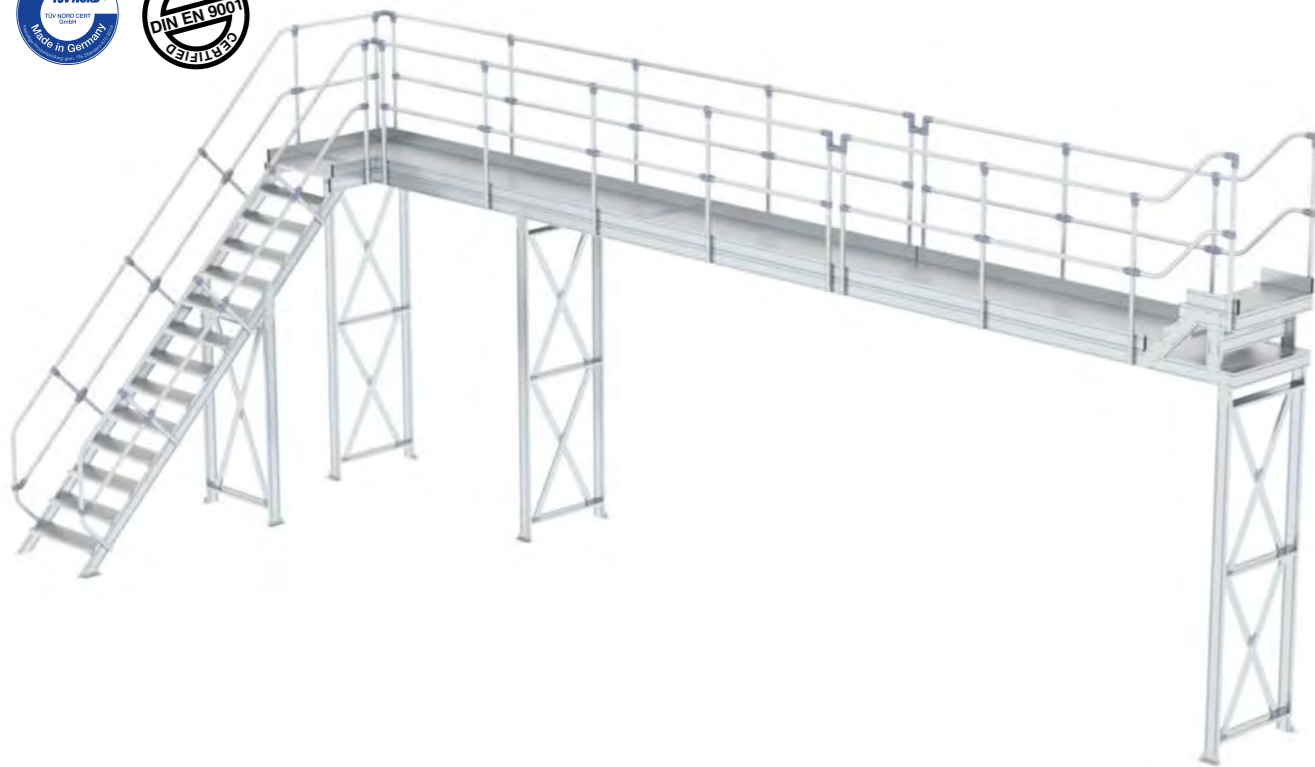

Stufenbeläge

Die jeweilige Ausführung und Rutschhemmklasse der Tritt- und Standflächen sind mit den folgenden Symbolen gekennzeichnet.



Stufenbelag R 9
Aluminium geriffelt



Stufenbelag R 13
Aluminium-Gitterrost



Stufenbelag R 12
Stahl-Gitterrost



Stufenbelag R 13
Aluminium-Lochblech



Stufenbelag R 13
Stahl-Lochblech



Stufenbelag R 13
Korundbelag R 13
schwarz oder gelb

Sicherheit. Made in Germany.

Erdacht und gefertigt in Deutschland, fühlt man unseren extrem hohen Anspruch an die Qualität unserer Produkte in jedem Detail. Für maximale Sicherheit. Tag für Tag.

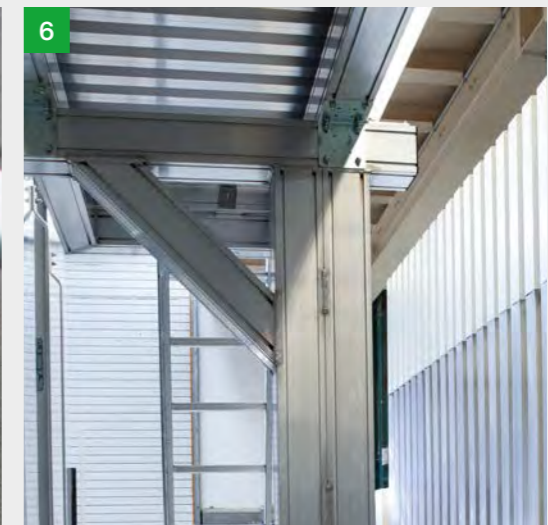
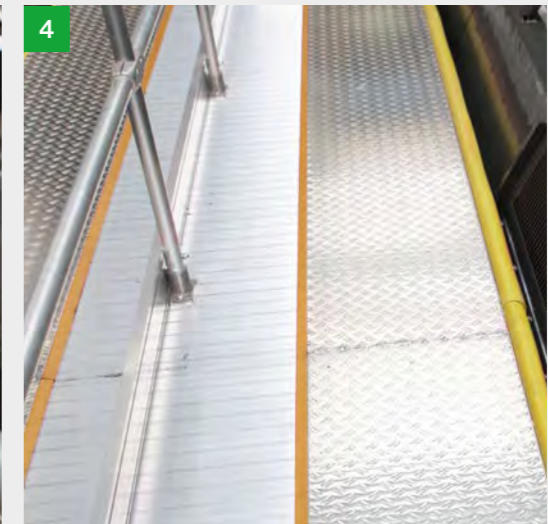
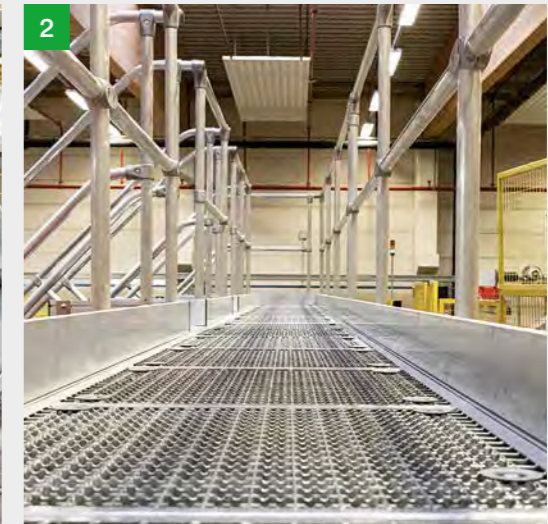
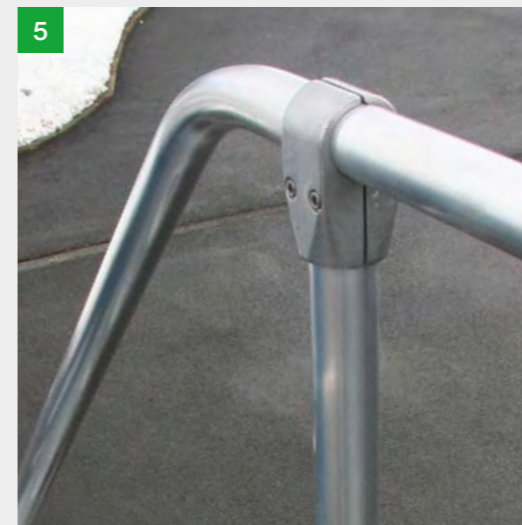
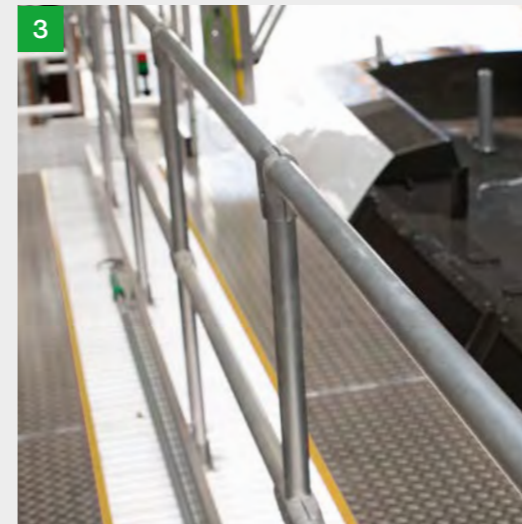
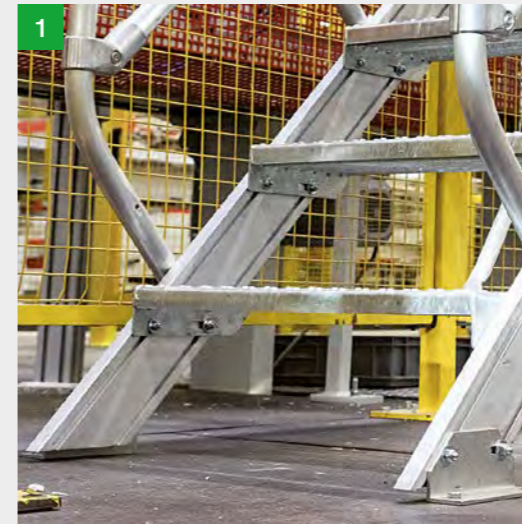

1. Treppenaufgang
Treppenaufgang mit Stahl-Gitterrost-Stufen R12 für sicheren Halt. Sie bieten Rutschfestigkeit und sind ideal für den industriellen Einsatz.

2. Plattform
Plattform mit Stahl-Gitterrost-Belag R12, für Wartungsfälle herausnehmbar. Er gewährleistet hohe Rutschfestigkeit.

3. Geländer
Starr montiertes Geländer nach Norm DIN EN 14122. Das Geländer erfüllt alle Sicherheitsanforderungen und sorgt für maximalen Schutz.

4. Plattformausschub
Plattformausschub mit Schutzpuffer für Spaltmaß Null. Er ermöglicht einen lückenlosen Übergang zwischen Plattform und Werkstück.

5. Übergang
Übergang von Handlauf zu Geländer. Nahtlose Verbindung für durchgehende Sicherheit und Stabilität.

6. Stützrahmenkonstruktion
Stabile Stützrahmenkonstruktion: Die Konstruktion ist robust ausgelegt und bietet Arbeitssicherheit auch unter Belastungsbedingungen.



Rund um die Uhr und mit wenigen Klicks zum individuellen Produkt!

Konfigurieren Sie unter anderem:

- Breite, Höhe
- Ausführung Handläufe (z. B. steckbar)
- Verbindungsteile in Edelstahl
- Befestigungsmöglichkeiten

www.steigtechnik.de/konfigurator

1

2

3

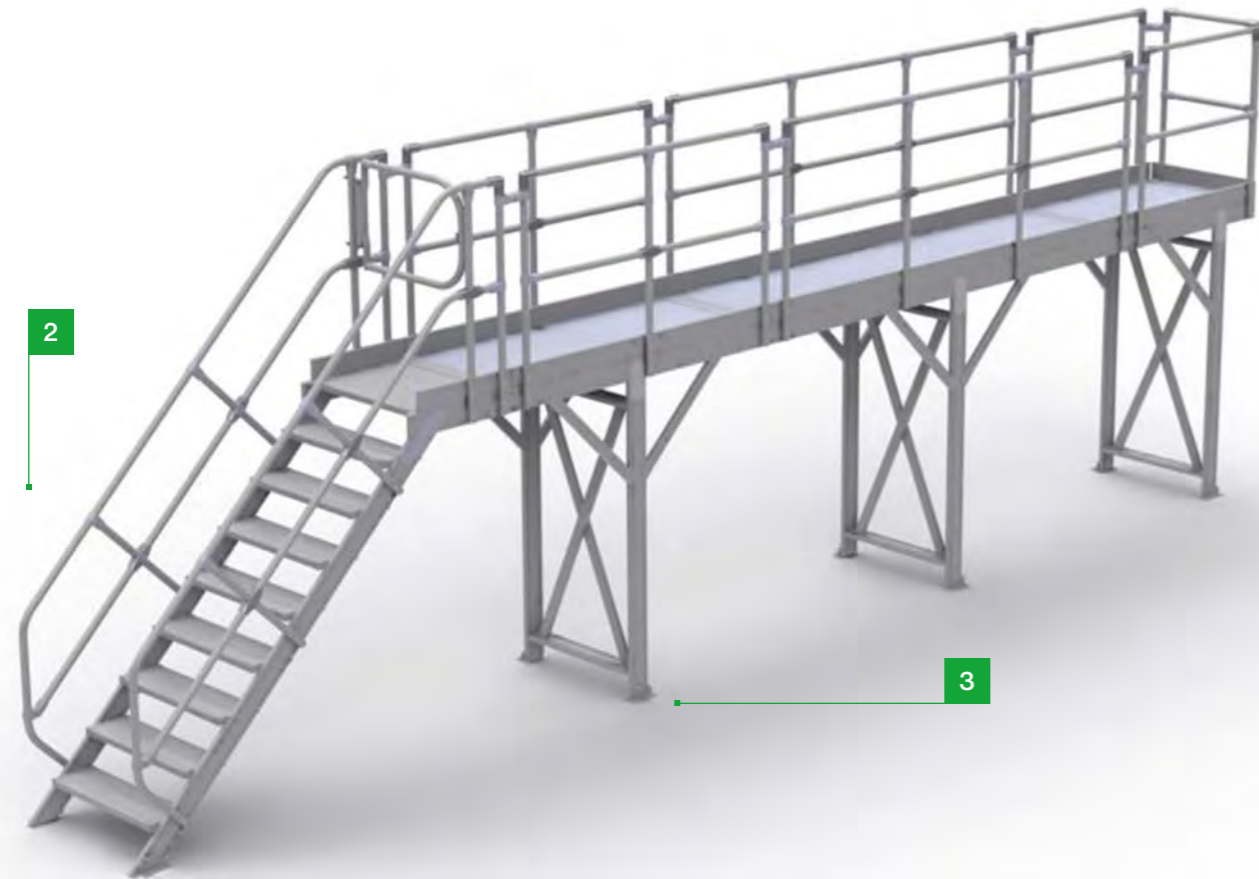

1. Sicherheitsgeländer
Sicherheitsgeländer mit robustem Aufbau, speziell entwickelt für den industriellen Einsatz.



2. Alutreppe
Robuste Alutreppe mit verschiedenen Stufenbelägen zur Auswahl. Ideal für flexible Einsatzmöglichkeiten und maximale Sicherheit.



3. Stützteil
Robuste Stützteil zur sicheren Montage von Laufsteganlagen. Gewährleisten Stabilität und Sicherheit bei jeder Anwendung.



Ref-Nr. 30264233



Bauart
▪ stationär



Höhe
▪ fix, starr



Geländer Ausführung
▪ starr



Belastung
▪ über 300 kg

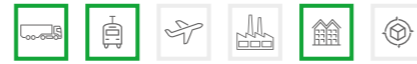

Ref-Nr. 599669

- Bauart**
 - stationär
- Höhe**
 - fix, starr
- Geländer Ausführung**
 - steckbar
- Belastung**
 - bis 300 kg



Ref-Nr. 520729

- Bauart**
 - stationär
- Höhe**
 - manuell
höhenverstellbar
- Anpassung**
 - Erweiterbarer
Arbeitsbereich
- Geländer Ausführung**
 - steckbar
- Funktionen**
 - Beleuchtung
- Belastung**
 - über 300 kg

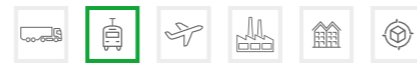
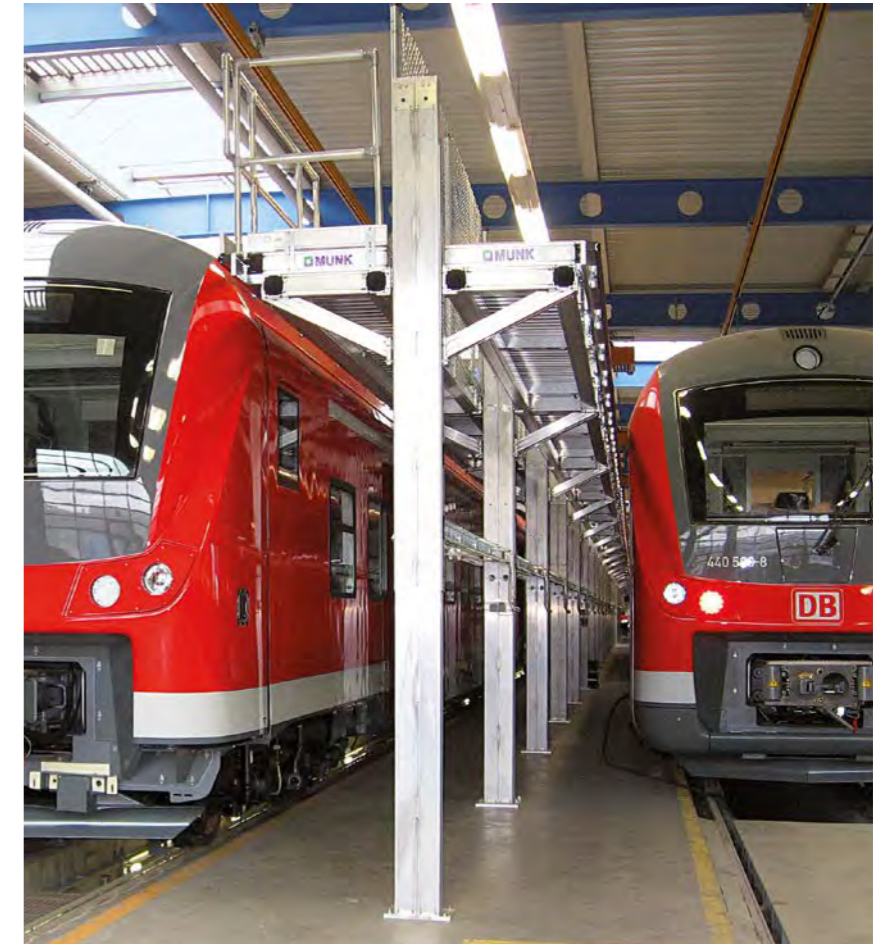

Ref-Nr. 644265

- Bauart**
 - stationär
- Höhe**
 - manuell
höhenverstellbar
- Anpassung**
 - Erweiterbarer
Arbeitsbereich
- Geländer Ausführung**
 - starr
- Belastung**
 - über 300 kg

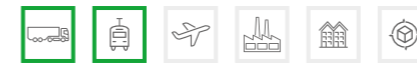

Ref-Nr. 545938

- Bauart**
 - stationär
- Höhe**
 - elektrisch
höhenverstellbar
- Anpassung**
 - Erweiterbarer
Arbeitsbereich
- Geländer Ausführung**
 - steckbar
- Belastung**
 - über 300 kg
- Funktionen**
 - Beleuchtung
- Automatisierung**
 - Fernwartung



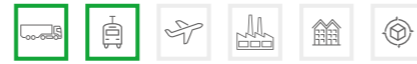

Ref-Nr. 520732

- Bauart**
 - stationär
- Höhe**
 - elektrisch höhenverstellbar
- Anpassung**
 - Erweiterbarer Arbeitsbereich
- Geländer Ausführung**
 - starr
- Geländer Ausführung**
 - steckbar
- Belastung**
 - über 300 kg



Ref-Nr. 605853

- Bauart**
 - stationär
- Höhe**
 - fix, starr
- Anpassung**
 - Erweiterbarer Arbeitsbereich
- Geländer Ausführung**
 - starr
- Belastung**
 - über 300 kg



Ref-Nr. 235970

- Bauart**
 - stationär
- Höhe**
 - fix, starr
- Anpassung**
 - Konturanpassung
- Geländer Ausführung**
 - starr
- Belastung**
 - bis 300 kg



Ref-Nr. 599743

- Bauart**
 - stationär
- Höhe**
 - fix, starr
- Anpassung**
 - Konturanpassung
- Geländer Ausführung**
 - Erweiterbarer Arbeitsbereich
- Belastung**
 - bis 300 kg
- Funktionen**
 - Zugangssicherung
- Automatisierung**
 - Fernwartung





Ref-Nr. 681221

- Bauart**
 - stationär
- Höhe**
 - fix, starr
- Anpassung**
 - Konturanpassung
- Geländer Ausführung**
 - starr
- Belastung**
 - bis 300 kg



Ref-Nr. 466916

- Bauart**
 - stationär
- Höhe**
 - fix, starr
- Geländer Ausführung**
 - starr
- Belastung**
 - über 300 kg

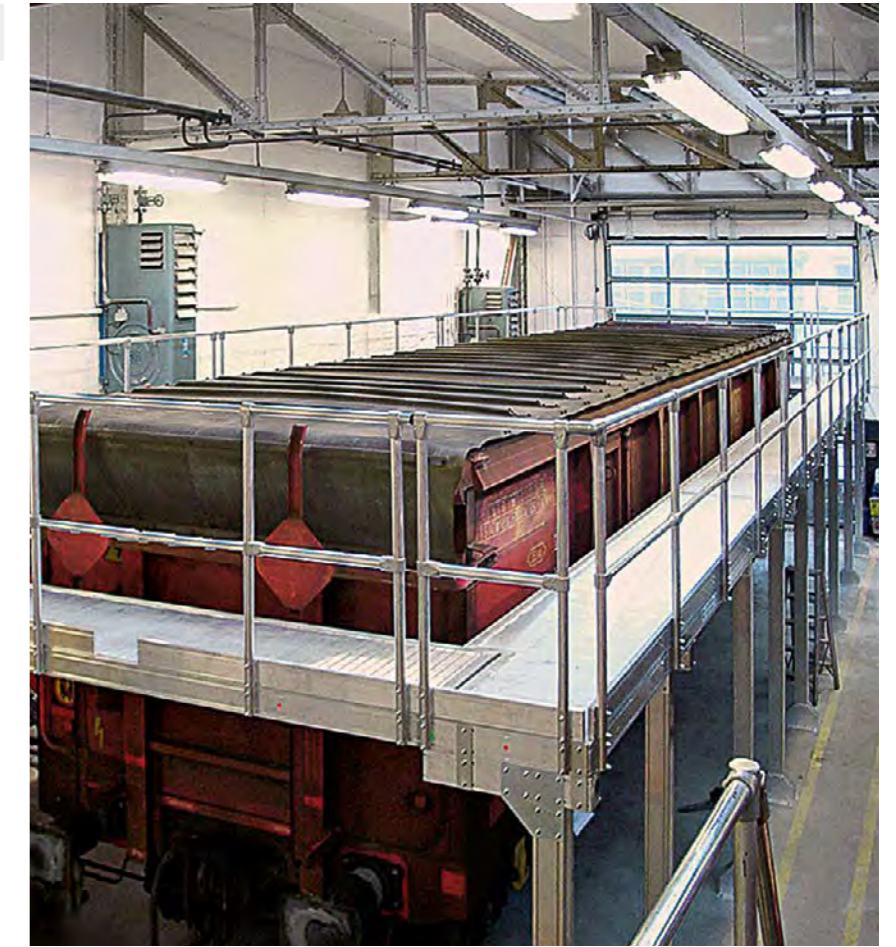

Ref-Nr. 624633

- Bauart**
 - stationär
- Höhe**
 - fix, starr
- Anpassung**
 - Konturanpassung
- Geländer Ausführung**
 - starr
- Belastung**
 - bis 300 kg



Ref-Nr. 764048

- Bauart**
 - manuell fahrbar
- Höhe**
 - manuell höhenverstellbar
- Geländer Ausführung**
 - starr
- Belastung**
 - bis 300 kg





Ref-Nr. 622355

- Bauart**
 - stationär
- Höhe**
 - fix, starr
- Geländer Ausführung**
 - starr
- Geländer Ausführung**
 - steckbar
- Belastung**
 - über 300 kg



Ref-Nr. 529012

- Bauart**
 - stationär
- Höhe**
 - fix, starr
- Anpassung**
 - Konturanpassung
- Erweiterbarer Arbeitsbereich
- Geländer Ausführung**
 - starr
- Belastung**
 - bis 300 kg



Ref-Nr. 641090

- Bauart**
 - elektrisch fahrbar
- Höhe**
 - fix, starr
- Geländer Ausführung**
 - starr
- Belastung**
 - bis 300 kg



Ref-Nr. 664757

- Bauart**
 - stationär
- Höhe**
 - manuel höhenverstellbar
- Geländer Ausführung**
 - steckbar
- Belastung**
 - über 300 kg

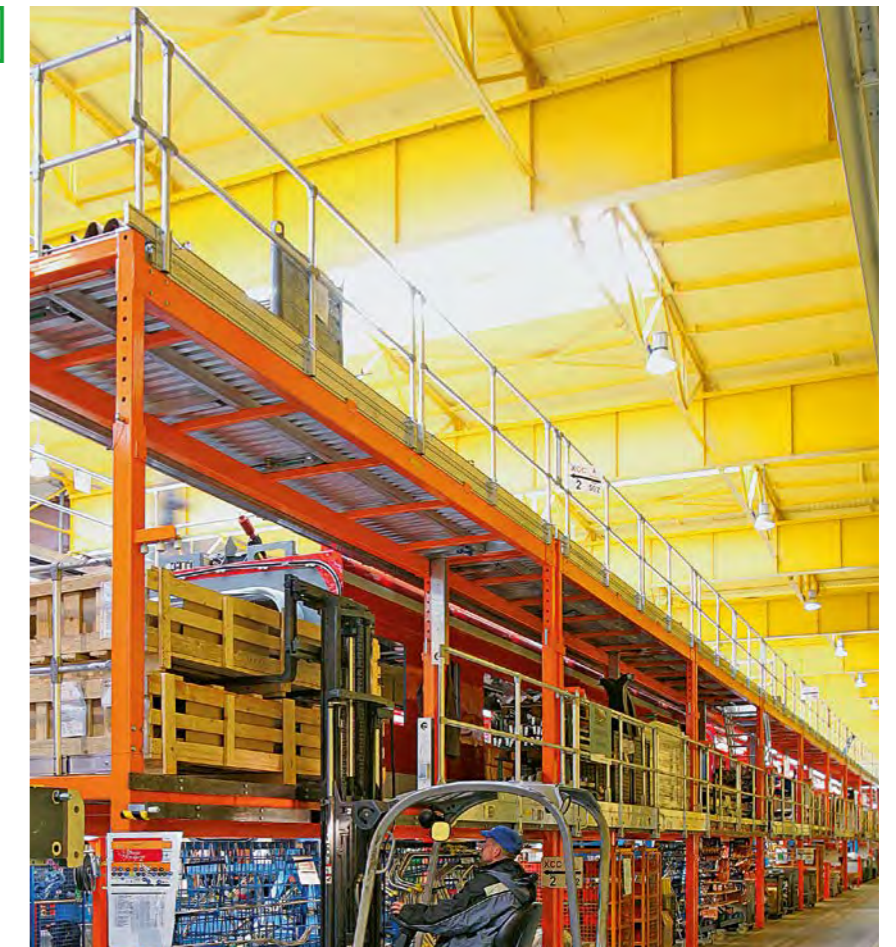



Ref-Nr. 458821

- Bauart**
 - manuell fahrbar
- Höhe**
 - manuell höhenverstellbar
- Anpassung**
 - Erweiterbarer Arbeitsbereich
- Geländer Ausführung**
 - steckbar
- Belastung**
 - über 300 kg



Ref-Nr. 445835

- Bauart**
 - stationär
- Höhe**
 - fix, starr
- Anpassung**
 - Konturanpassung
- Geländer Ausführung**
 - steckbar
- Belastung**
 - über 300 kg

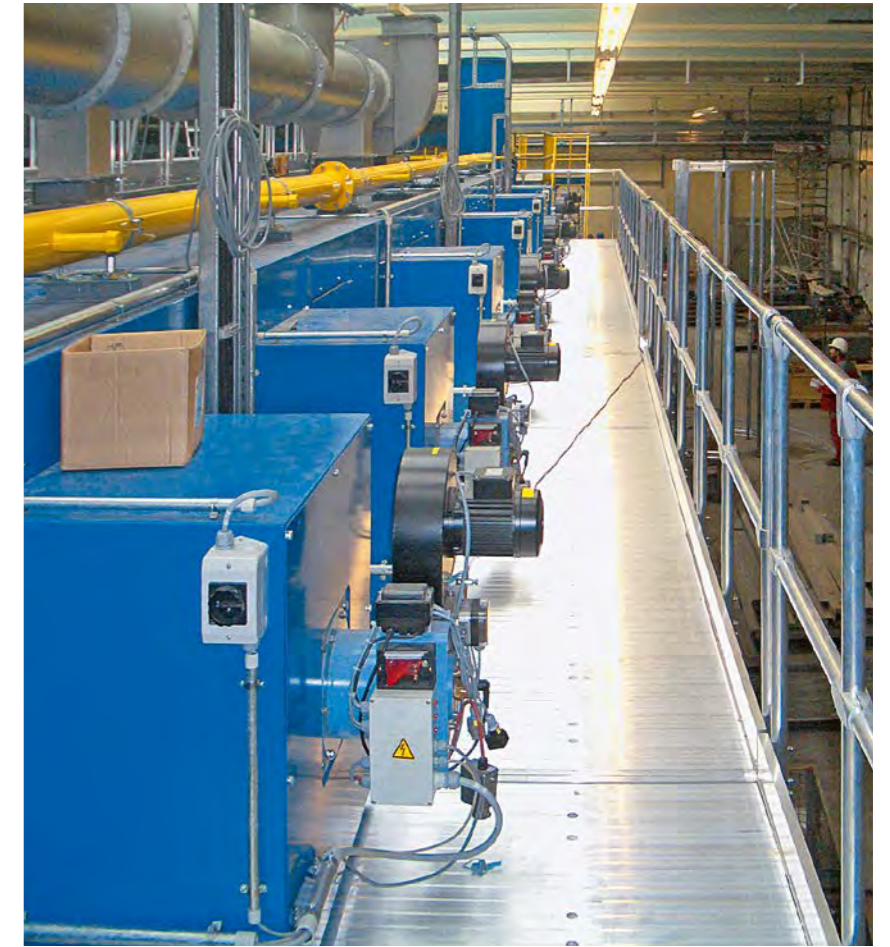

Ref-Nr. 521055

- Bauart**
 - stationär
- Höhe**
 - fix, starr
- Anpassung**
 - Konturanpassung
- Geländer Ausführung**
 - starr
- Belastung**
 - bis 300 kg



Ref-Nr. 276682

- Bauart**
 - stationär
- Höhe**
 - fix, starr
- Geländer Ausführung**
 - steckbar
- Belastung**
 - über 300 kg

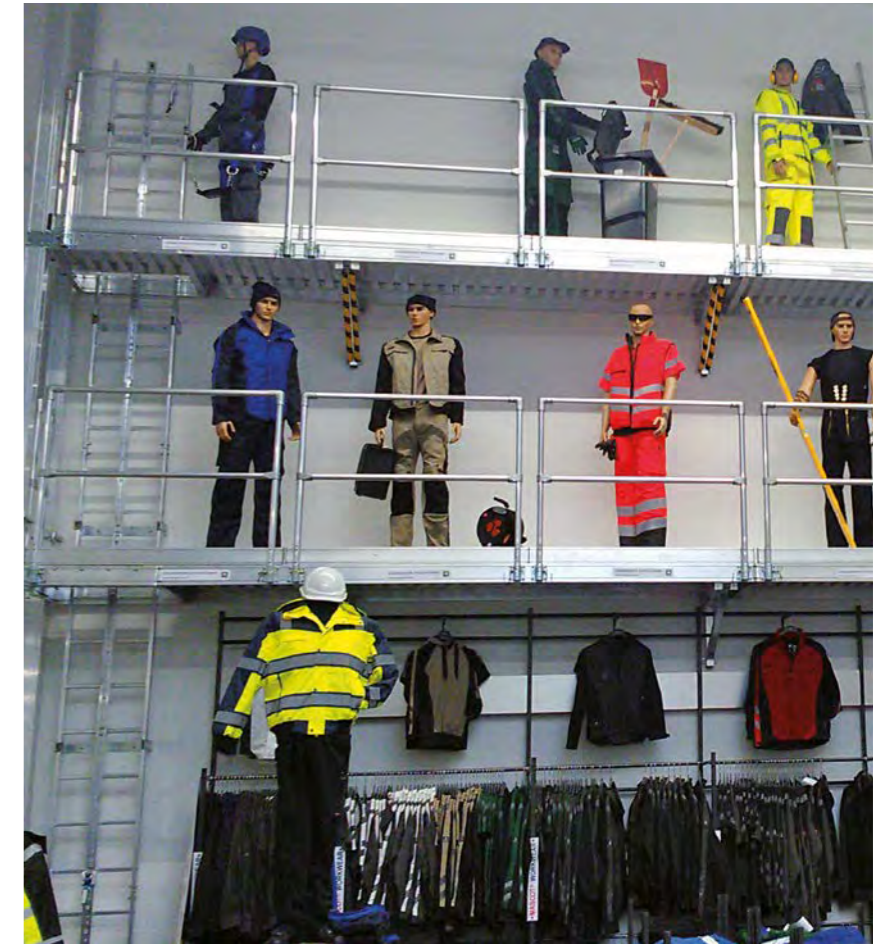



Ref-Nr. 629477_638311

- Bauart**
 - stationär
- Höhe**
 - fix, starr
- Anpassung**
 - Erweiterbarer Arbeitsbereich
 - Konturanpassung
- Geländer Ausführung**
 - starr
- Belastung**
 - über 300 kg



Ref-Nr. 536739

- Bauart**
 - stationär
- Höhe**
 - fix, starr
- Anpassung**
 - Konturanpassung
- Geländer Ausführung**
 - starr
- Belastung**
 - bis 300 kg





Ref-Nr. 536739

- Bauart**
 - stationär
- Höhe**
 - fix, starr
- Geländer Ausführung**
 - starr
- Belastung**
 - bis 300 kg

Ihre Arbeit:
sicher und
ergonomisch.

03 Arbeitsplattformen

 Nutzfahrzeuge

 Schienenfahrzeuge

 Luftfahrt

 Industrieanlagen

 Gebäude und Außenanlagen

 Transportlogistik

Unsere gezeigten Referenzprodukte stammen aus realen Projekten und wurden für bestimmte Branchen maßgeschneidert.

Die Piktogramme mit grüner Umrandung markieren die Branchen, für die eine Sonderkonstruktion ursprünglich entwickelt wurde oder für die wir den Einsatz wie gezeigt empfehlen. Grau umrandete Piktogramme zeigen zusätzliche Branchen, in denen eine Sonderkonstruktion ebenfalls verwendet werden kann, möglicherweise jedoch mit Anpassungen, um spezifische Anforderungen zu erfüllen.

Arbeitsplattformen

Sichere Arbeitsplätze für maximale Effizienz.

03



- Bauart**
 - fahrbar
- Belastung**
 - bis 300 kg
- Höhe**
 - manuell höhenverstellbar
- Funktionen**
 - Stoßschutz
- Geländer Ausführung**
 - starr

Bauart-geprüft, entsprechend europäischer Norm DIN EN 131, Betriebssicherheitsverordnung (BetrSichV), TRBS 2121 Teil 2, DGUV Information 208-016 (bisher BGI 694 bzw. GUV-I 694) und geltendem DGUV Regelwerk.



Stufenbeläge

Die jeweilige Ausführung und Rutschhemmklasse der Tritt- und Standflächen sind mit den folgenden Symbolen gekennzeichnet.

- | | | | | | |
|--|--|--|---|--|--|
| | Stufenbelag R 9
Aluminium geriffelt | | Stufenbelag R 13
Aluminium-Gitterrost | | Stufenbelag R 12
Stahl-Gitterrost |
| | Stufenbelag R 13
Aluminium-Lochblech | | Stufenbelag R 13
Stahl-Lochblech | | Stufenbelag R 13
Korundbelag R 13
schwarz oder gelb |

Sicherheit. Made in Germany.

Erdacht und gefertigt in Deutschland, fühlt man unseren extrem hohen Anspruch an die Qualität unserer Produkte in jedem Detail. Für maximale Sicherheit. Tag für Tag.

03

- 1. Stabile Geländer und Seilführung, Befestigung**
- 2. Plattformverstellung**
Plattform höhenverstellbar mittels Handkurbel
- 3. Verkabelung für elektrische Arbeitsbühnen in solider Industrieausführung**
- 4. Belag R12**
Rutschhemmenden Plattformbelag
- 5. Hochwertige Bauteile**
Wellenkupplung für einfache Montage und Wartung
- 6. Mobilität**
Fahrwerk ZBS 3 mit Führungsschiene im Boden, Totmannbremse und Lenkrolle



Rund um die Uhr und mit wenigen Klicks zum individuellen Produkt!

Konfigurieren Sie unter anderem:

- Breite, Höhe
- Ausführung Handläufe (z. B. steckbar)
- Verbindungsteile in Edelstahl
- Befestigungsmöglichkeiten

www.steigtechnik.de/konfigurator

03



1. Fahrwerk
Fahrwerk ZBS 4 mit Führungsschiene im Boden für präzise und sichere Bewegungen.



2. Ablageschale
Ablageschale und Lagergestell für diverse Kunden-Bauteile, ermöglicht organisiertes Arbeiten.



3. Stoßschutz
Diverse Stoßschutzleisten für bestmöglichen Schutz der Bauteile verhindern Beschädigungen.



03

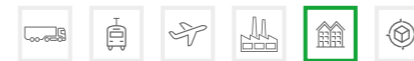

Ref-Nr. 30200767-0010

- Bauart**
 - fahrbar
- Höhe**
 - manuell höhenverstellbar
- Bauart**
 - starr
- Belastung**
 - bis 300 kg

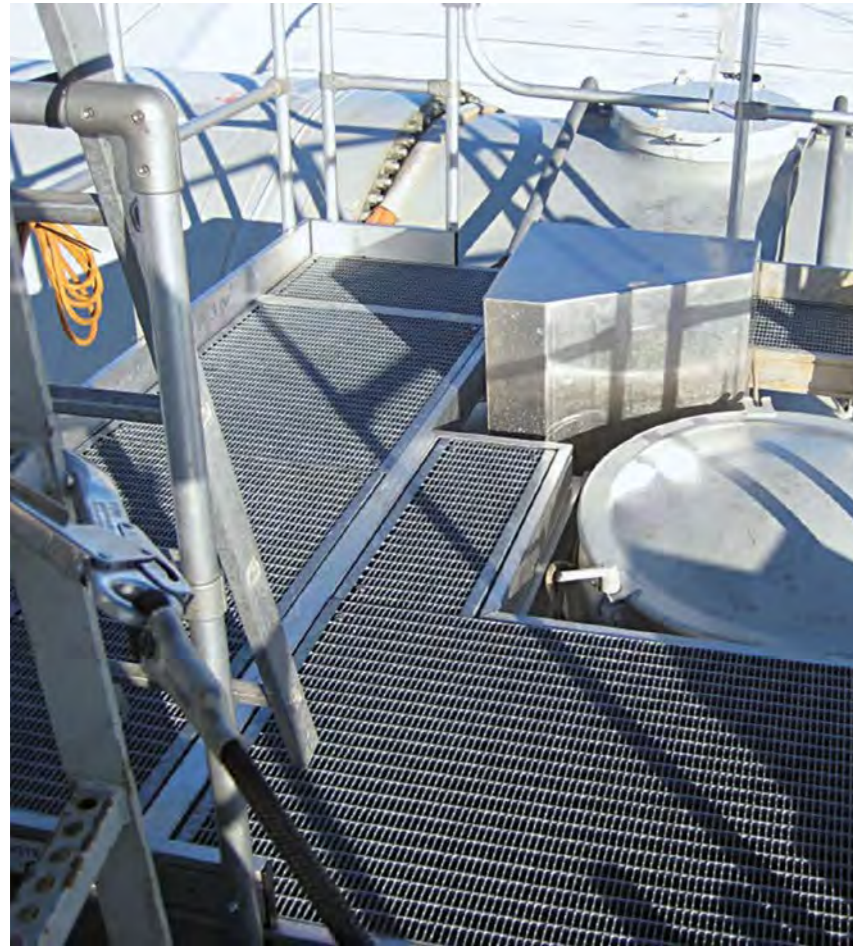

Ref-Nr. 783062

- Bauart**
 - stationär
- Höhe**
 - fix, starr
- Anpassung**
 - Konturanpassung
- Geländer Ausführung**
 - starr
- Belastung**
 - bis 300 kg

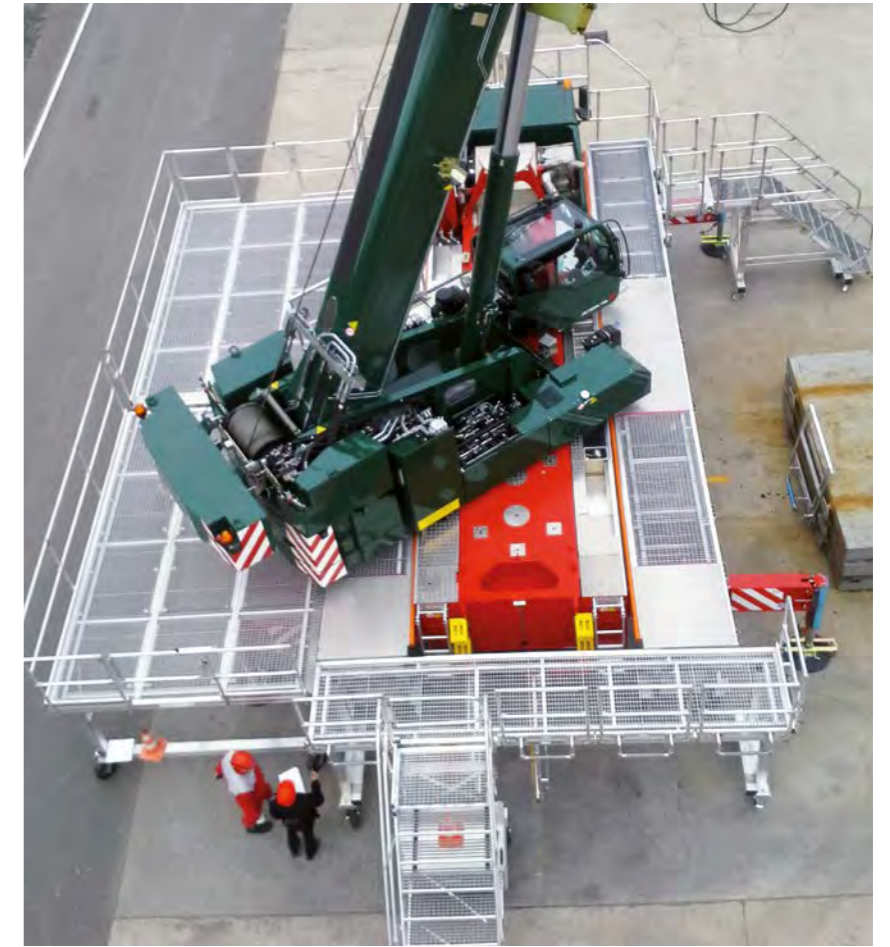

Ref-Nr. 854845

- Bauart**
 - fahrbar
- Höhe**
 - manuell höhenverstellbar
- Geländer Ausführung**
 - steckbar
 - starr
- Anpassung**
 - Erweiterbarer Arbeitsbereich
 - Konturanpassung
- Belastung**
 - über 300 kg



Ref-Nr. 551749

- Bauart**
 - tragbar
- Höhe**
 - fix, starr
- Anpassung**
 - Konturanpassung
- Geländer Ausführung**
 - starr
- Belastung**
 - bis 300 kg



Ref-Nr. 629925

- Bauart**
 - fahrbar
- Höhe**
 - fix, starr
- Anpassung**
 - Erweiterbarer Arbeitsbereich
 - Konturanpassung
- Geländer Ausführung**
 - starr
- Belastung**
 - über 300 kg
- Funktionen**
 - Zugangssicherung





Zuverlässigkeit
in jeder
Anwendung.

04 Podeste

 Nutzfahrzeuge

 Schienenfahrzeuge

 Luftfahrt

 Industrieanlagen

 Gebäude und
Außenanlagen

 Transportlogistik

Unsere gezeigten Referenzprodukte stammen aus realen Projekten und wurden für bestimmte Branchen maßgeschneidert.

Die Piktogramme mit grüner Umrandung markieren die Branchen, für die eine Sonderkonstruktion ursprünglich entwickelt wurde oder für die wir den Einsatz wie gezeigt empfehlen. Grau umrandete Piktogramme zeigen zusätzliche Branchen, in denen eine Sonderkonstruktion ebenfalls verwendet werden kann, möglicherweise jedoch mit Anpassungen, um spezifische Anforderungen zu erfüllen.

Podeste

Ihre sichere Basis für alle Höhenunterschiede.



Bauart

- fahrbar



Höhe

- fix, starr



Geländer Ausführung

- steckbar



Belastung

- bis 300 kg

Bauart-geprüft, entsprechend europäischer Norm DIN EN 131, Betriebssicherheitsverordnung (BetrSichV), TRBS 2121 Teil 2, DGUV Information 208-016 (bisher BGI 694 bzw. GUV-I 694) und geltendem DGUV Regelwerk.



Stufenbeläge

Die jeweilige Ausführung und Rutschhemmklasse der Tritt- und Standflächen sind mit den folgenden Symbolen gekennzeichnet.



Stufenbelag R 9
Aluminium geriffelt



Stufenbelag R 13
Aluminium-Gitterrost



Stufenbelag R 12
Stahl-Gitterrost



Stufenbelag R 13
Aluminium-Lochblech



Stufenbelag R 13
Stahl-Lochblech



Stufenbelag R 13
Korundbelag R 13
schwarz oder gelb

Sicherheit. Made in Germany.

Erdacht und gefertigt in Deutschland, fühlt man unseren extrem hohen Anspruch an die Qualität unserer Produkte in jedem Detail. Für maximale Sicherheit. Tag für Tag.

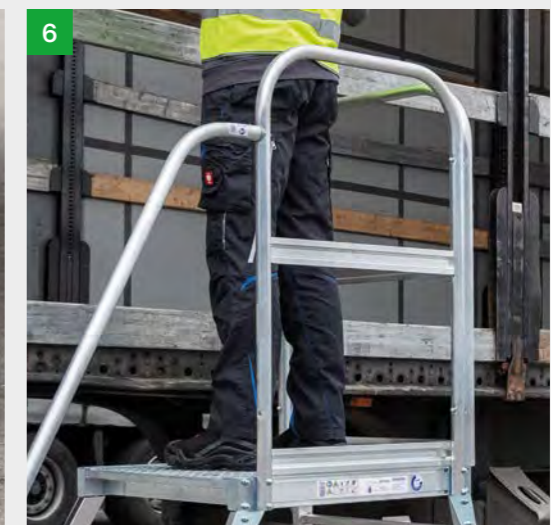
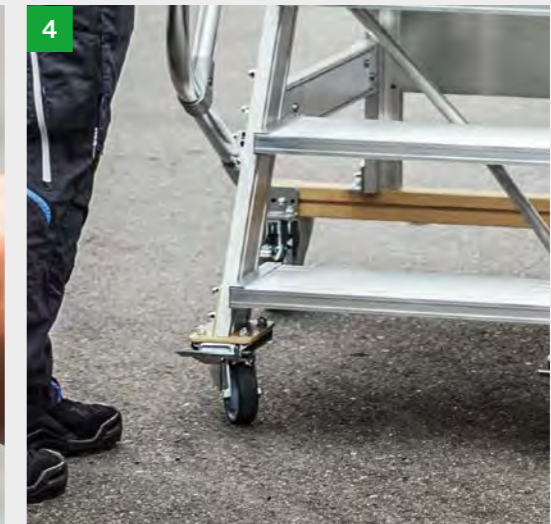
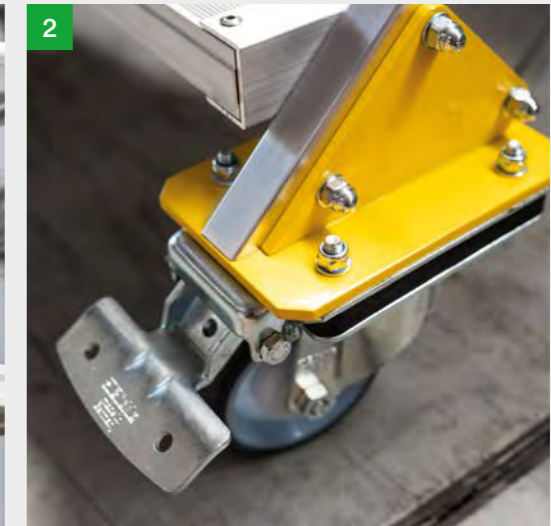
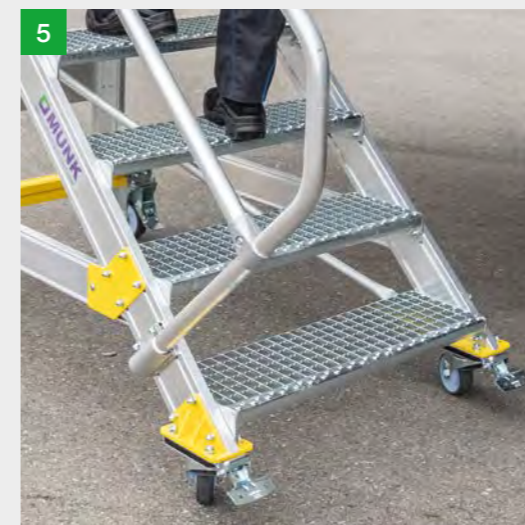
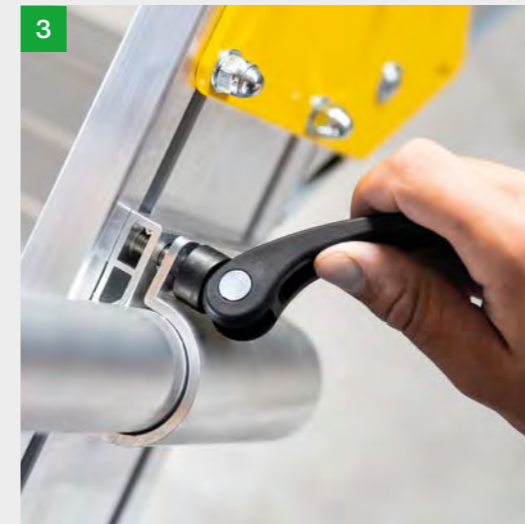
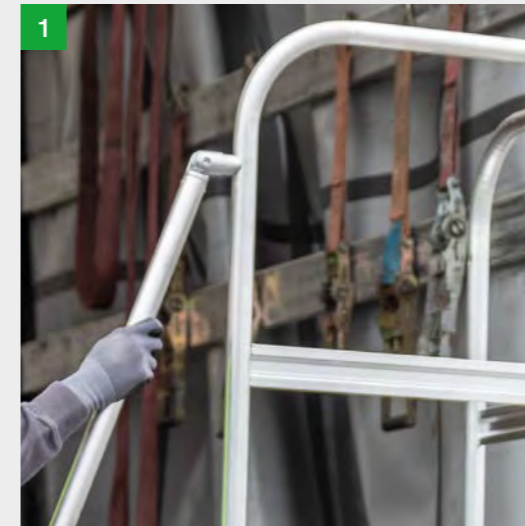

1. Handlauf
Nahtloser Übergang vom Handlauf zum Geländer für durchgehende Sicherheit und Stabilität.

2. Fahrwerk
Fahrwerk mit hochwertigen Rollen in diversen Ausführungen für maximale Mobilität und Flexibilität.

3. Geländer Stecktaschen
Geländer Stecktaschen mit ergonomischer Schnellklemmfunktion für einfache und sichere Montage.

4. Vielseitige Fahrwerke
Fahrwerke für den Einsatz im Innen- und Außenbereich, bieten optimale Mobilität und Flexibilität.

5. Treppen
Treppen mit hochwertigen Stufen für jeden Einsatzbereich, gewährleisten Sicherheit und Langlebigkeit.

6. Stabile Plattform
Sicherer Stand durch eine stabile Plattform mit robusten Geländern.



Rund um die Uhr und mit wenigen Klicks zum individuellen Produkt!

Konfigurieren Sie unter anderem:

- Breite, Höhe
- Ausführung Handläufe (z. B. steckbar)
- Verbindungsteile in Edelstahl
- Befestigungsmöglichkeiten

www.steigtechnik.de/konfigurator

04



1. Schiebgriff
Ergonomischer Schiebgriff mit Kunststoffüberzug in Signalfarbe Rot für komfortable und sichere Handhabung.



2. Nachhaltige Leichtbauweise
Leichtbauweise mit Verbindungsblechen für bestmögliche Ersatzteilverfügbarkeit im Schadensfall.



3. Hubrollen
Hubrollen für ergonomisches Verschieben des Podests, erleichtern die Mobilität und Handhabung.



04



Ref-Nr. 50018

Bauart
▪ fahrbar





Höhe
▪ fix, starr

Belastung
▪ bis 300 kg









Ref-Nr. 270099

-  **Bauart**
 - tragbar
-  **Bauart**
 - fahrbar
-  **Höhe**
 - fix, starr
-  **Geländer Ausführung**
 - starr
-  **Belastung**
 - bis 300 kg





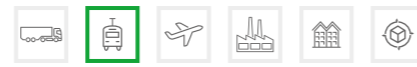

Ref-Nr. 617109

-  **Bauart**
 - fahrbar
-  **Höhe**
 - fix, starr
-  **Geländer Ausführung**
 - steckbar
-  **Belastung**
 - bis 300 kg









Ref-Nr. 331038

-  **Bauart**
 - tragbar
-  **Bauart**
 - fahrbar
-  **Höhe**
 - fix, starr
-  **Belastung**
 - bis 300 kg





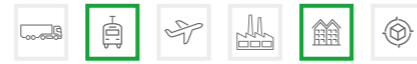

Ref-Nr. 686311

-  **Bauart**
 - stationär
-  **Bauart**
 - fahrbar
-  **Höhe**
 - fix, starr
-  **Anpassung**
 - Erweiterbarer Arbeitsbereich
-  **Anpassung**
 - Konturanpassung
-  **Geländer Ausführung**
 - steckbar
-  **Belastung**
 - bis 300 kg







Ref-Nr. 684276

-  **Bauart**
 - fahrbar
-  **Höhe**
 - fix, starr
-  **Anpassung**
 - Erweiterbarer Arbeitsbereich
-  **Geländer Ausführung**
 - starr
-  **Belastung**
 - über 300 kg





Ref-Nr. 790802

-  **Bauart**
 - fahrbar
-  **Höhe**
 - fix, starr
-  **Geländer Ausführung**
 - steckbar
-  **Belastung**
 - bis 300 kg







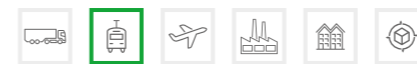

Ref-Nr. 53756

-  **Bauart**
 - fahrbar
-  **Höhe**
 - fix, starr
-  **Belastung**
 - bis 300 kg



Ref-Nr. 461321

-  **Bauart**
 - fahrbar
-  **Höhe**
 - fix, starr
-  **Anpassung**
 - Konturanpassung
-  **Geländer Ausführung**
 - steckbar
-  **Medienversorgung**
 - elektrische Versorgung
- 
 - Druckluft, Kompressor
- 
 - Wasserversorgung



Ref-Nr. 484424



Bauart
▪ tragbar



Höhe
▪ fix, starr



Anpassung
▪ Erweiterbarer
Arbeitsbereich



Belastung
▪ bis 300 kg



Ref-Nr. 53200



Bauart
▪ tragbar



Höhe
▪ manuell
höhenverstellbar



Anpassung
▪ Erweiterbarer
Arbeitsbereich



Belastung
▪ bis 300 kg



Ref-Nr. 595847



Bauart
▪ stationär



Höhe
▪ fix, starr



▪ Konturanpassung





Belastung
▪ über 300 kg

Ihre Lösung
für komplexe
Projekte.

05 Sondergerüste

 Nutzfahrzeuge

 Schienenfahrzeuge

 Luftfahrt

 Industrieanlagen

 Gebäude und Außenanlagen

 Transportlogistik

Unsere gezeigten Referenzprodukte stammen aus realen Projekten und wurden für bestimmte Branchen maßgeschneidert.

Die Piktogramme mit grüner Umrandung markieren die Branchen, für die eine Sonderkonstruktion ursprünglich entwickelt wurde oder für die wir den Einsatz wie gezeigt empfehlen. Grau umrandete Piktogramme zeigen zusätzliche Branchen, in denen eine Sonderkonstruktion ebenfalls verwendet werden kann, möglicherweise jedoch mit Anpassungen, um spezifische Anforderungen zu erfüllen.

Sondergerüste

Flexibel und stabil in jeder Situation.



- Bauart**
 - fahrbar
- Anpassung**
 - Erweiterbarer Arbeitsbereich
- Geländer Ausführung**
 - steckbar
- Belastung**
 - bis 300 kg
- Transport**
 - Transportbox, Lagergestell

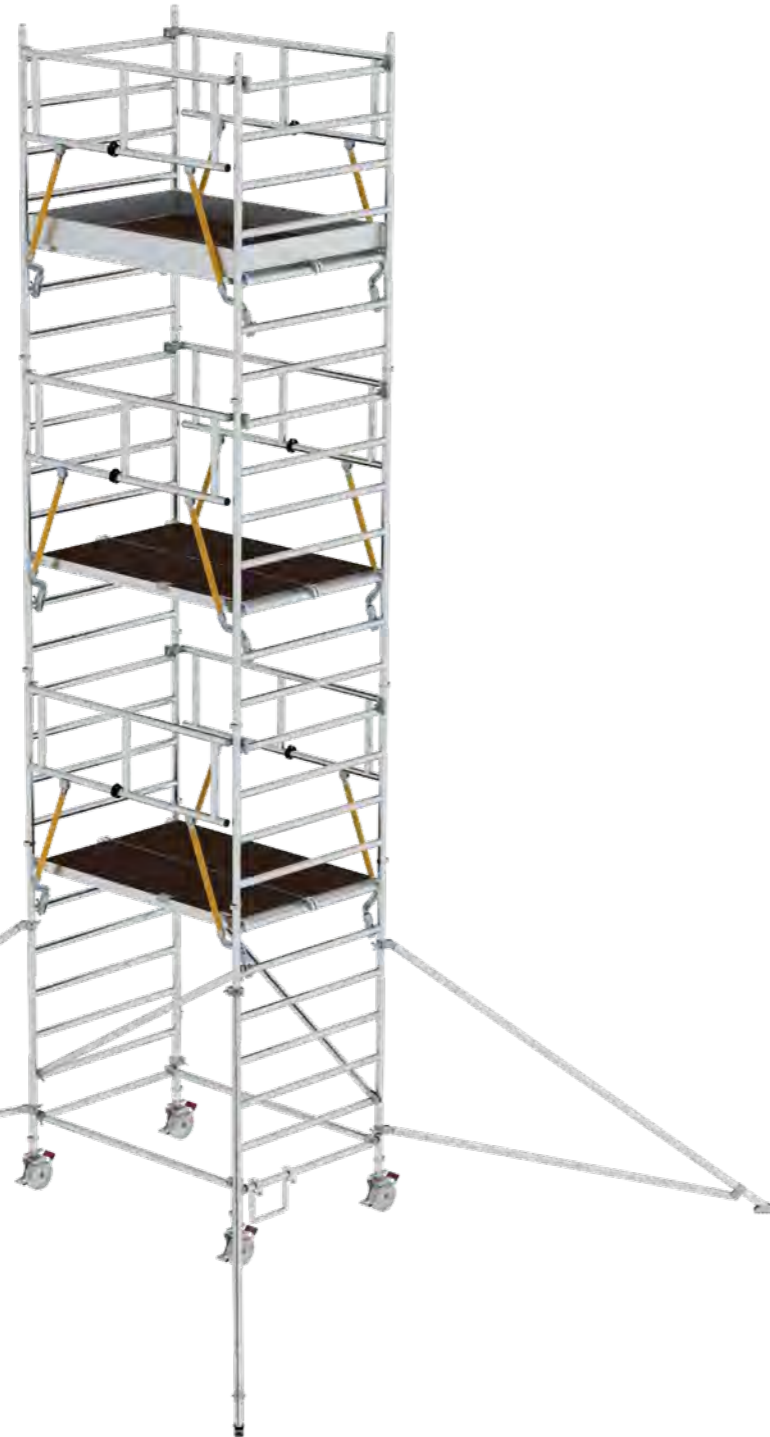

Bauart-geprüft, entsprechend europäischer Norm DIN EN 131, Betriebssicherheitsverordnung (BetrSichV), TRBS 2121 Teil 2, DGUV Information 208-016 (bisher BGI 694 bzw. GUV-I 694) und geltendem DGUV Regelwerk.



Stufenbeläge

Die jeweilige Ausführung und Rutschhemmklasse der Tritt- und Standflächen sind mit den folgenden Symbolen gekennzeichnet.

- | | | |
|--|---|--|
|  Stufenbelag R 9
Aluminium geriffelt |  Stufenbelag R 13
Aluminium-Gitterrost |  Stufenbelag R 12
Stahl-Gitterrost |
|  Stufenbelag R 13
Aluminium-Lochblech |  Stufenbelag R 13
Stahl-Lochblech |  Stufenbelag R 13
Korundbelag R 13
schwarz oder gelb |

Sicherheit. Made in Germany.

Erdacht und gefertigt in Deutschland, fühlt man unseren extrem hohen Anspruch an die Qualität unserer Produkte in jedem Detail. Für maximale Sicherheit. Tag für Tag.

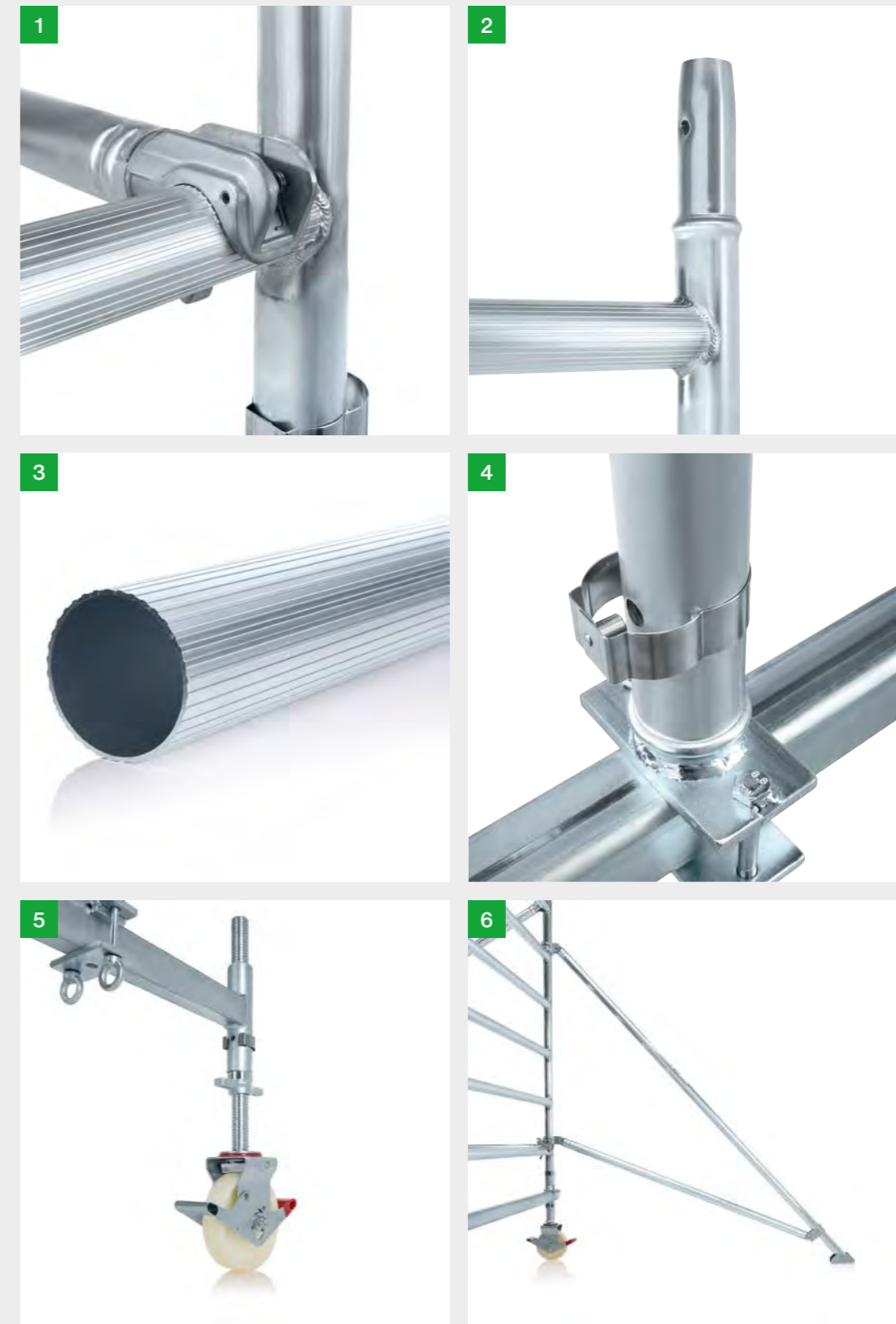

1. Verbindungssystem
Stabiles Verbindungssystem für werkzeuglose Montage

2. Flexible Höhen
Erweiterbarkeit der Ebenen mit Stecksystem (Rohr-in-Rohr) für flexible Anpassungen.

3. Seitenrahmen
Seitenrahmen mit geriffelten Rohren für besseren Halt beim Aufstieg, erhöhen die Sicherheit.

4. Clip-Sicherung
Einfaches Clip-System zur zusätzlichen Sicherung der Stecksysteme, gewährleistet schnelle und sichere Verbindungen.

5. Fahrwerke
Fahrwerke in diversen Ausführungen, ausgestattet mit Spindelrollen zum Ausgleich von Bodenunebenheiten.

5. Auslegerarm
Auslegerarm für erhöhte Stand-sicherheit, bietet zusätzliche Stabilität und Sicherheit.



Rund um die Uhr und mit wenigen Klicks zum individuellen Produkt!

Konfigurieren Sie unter anderem:

- Breite, Höhe
- Ausführung Handläufe (z. B. steckbar)
- Verbindungsteile in Edelstahl
- Befestigungsmöglichkeiten

www.steigtechnik.de/konfigurator

05

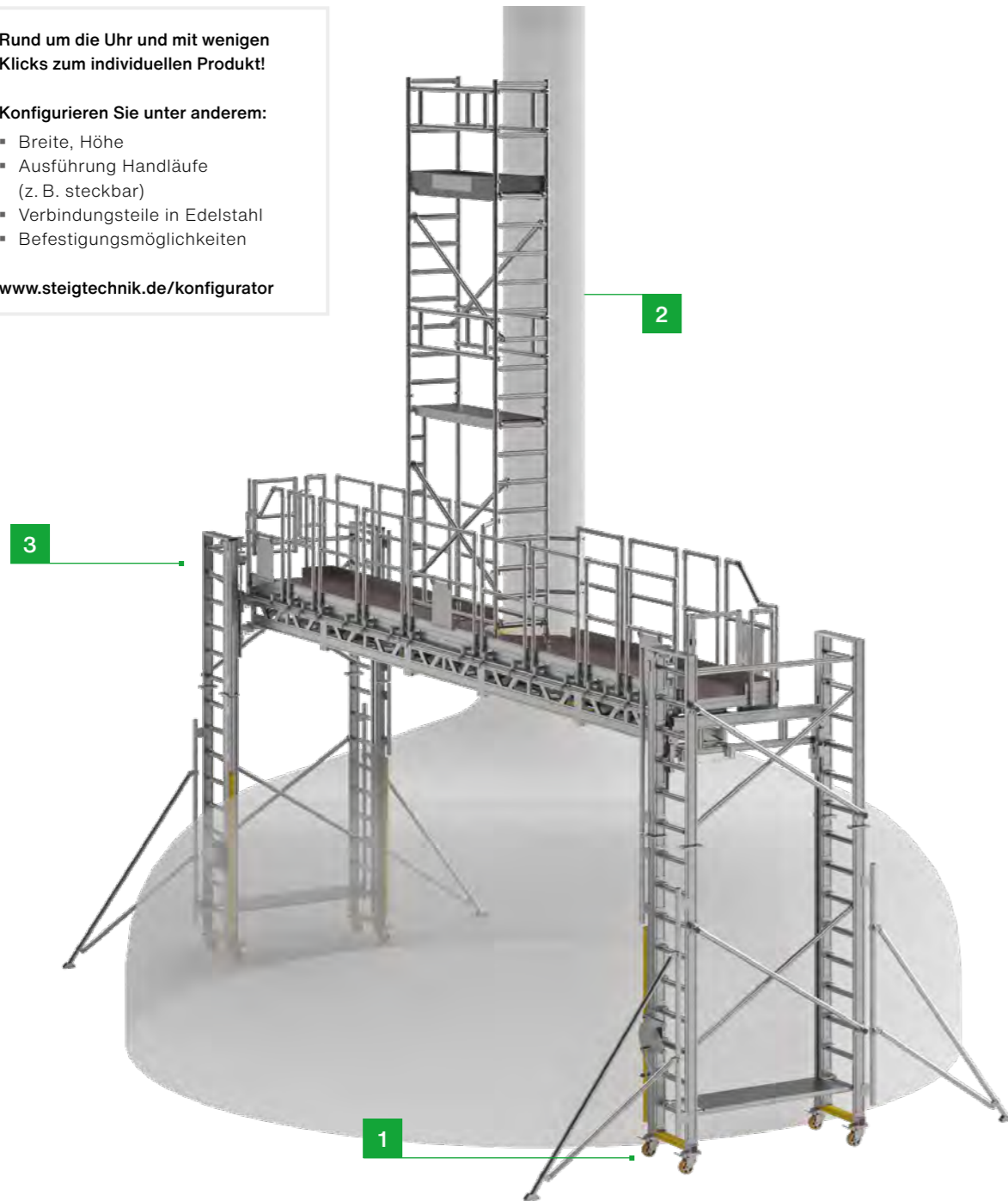

2

3

1



1. Seitenrahmen
Höhenverstellbare Seitenrahmen mit Fahrwerk, bieten flexible Anpassung und Mobilität.



2. Modulares Gerüst
Gerüst zur modularen Erweiterung des Arbeitsbereichs. Arbeitsplattform kann je nach benötigter Länge angepasst und reduziert werden.



3. Absturzsicherung
Umlaufendes Geländer für maximale Sicherheit auf der gesamten Plattform.



05



Ref-Nr. 30200767

- Bauart**
 - fahrbar
- Höhe**
 - manuell höhenverstellbar
- Geländer Ausführung**
 - steckbar
- Belastung**
 - bis 300 kg



Ref-Nr. 531230

- Bauart**
 - fahrbar
- Höhe**
 - manuell höhenverstellbar
- Anpassung**
 - Erweiterbarer Arbeitsbereich
 - Konturanpassung
- Geländer Ausführung**
 - steckbar
- Belastung**
 - bis 300 kg
- Transport**
 - Transportbox, Lagergestell



Ref-Nr. 423111

- Bauart**
 - fahrbar
- Höhe**
 - fix, starr
- Anpassung**
 - Konturanpassung
- Geländer Ausführung**
 - steckbar
- Belastung**
 - über 300 kg
- Transport**
 - Transportbox, Lagergestell



Ref-Nr. 237808

- Bauart**
 - stationär
- Höhe**
 - fix, starr
- Belastung**
 - über 300 kg
- Funktionen**
 - Zugangssicherung
- Transport**
 - Transportbox, Lagergestell

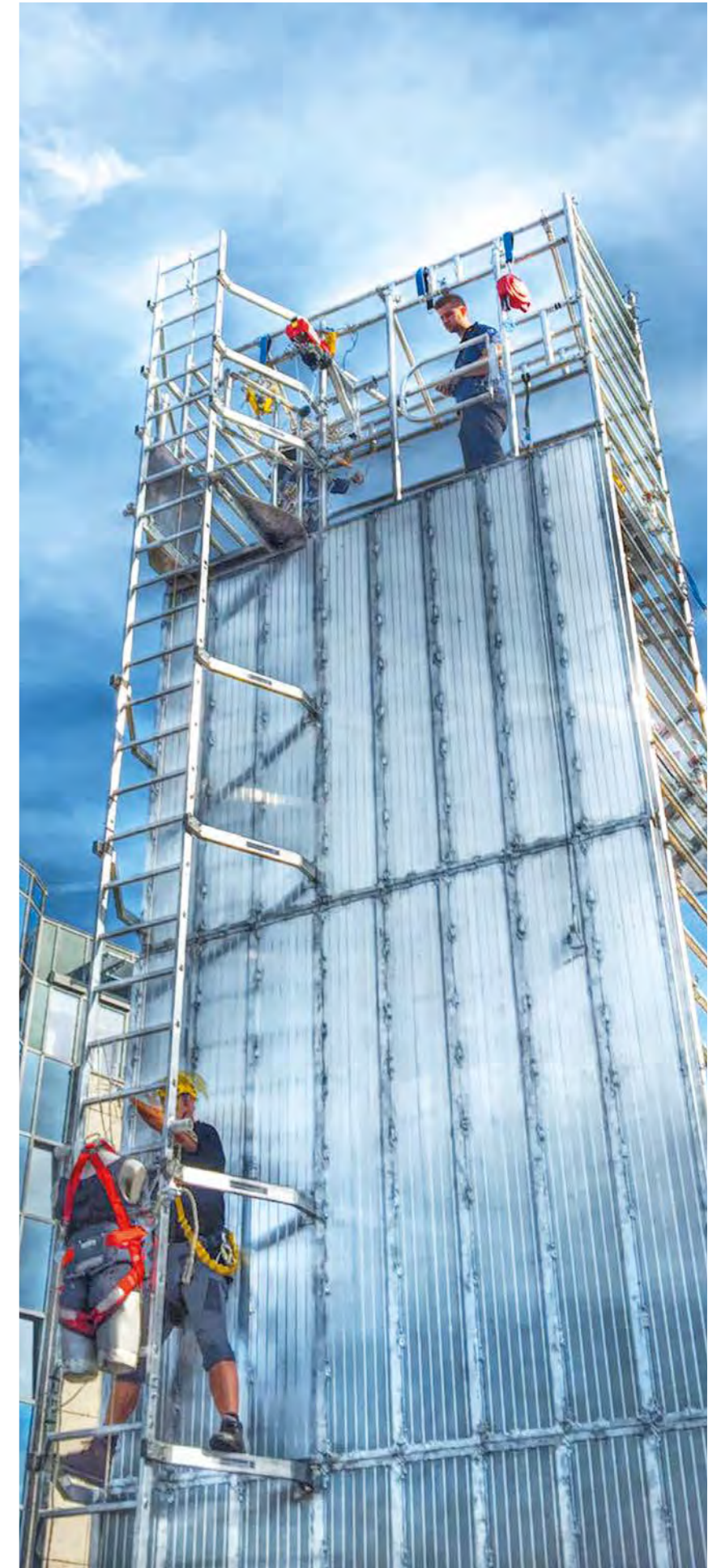



Zuverlässige,
sichere Wege
in jeder Höhe.





06 Steigleitern

 Nutzfahrzeuge

 Schienenfahrzeuge

 Luftfahrt

 Industrieanlagen

 Gebäude und Außenanlagen

 Transportlogistik

Unsere gezeigten Referenzprodukte stammen aus realen Projekten und wurden für bestimmte Branchen maßgeschneidert.

Die Piktogramme mit grüner Umrandung markieren die Branchen, für die eine Sonderkonstruktion ursprünglich entwickelt wurde oder für die wir den Einsatz wie gezeigt empfehlen. Grau umrandete Piktogramme zeigen zusätzliche Branchen, in denen eine Sonderkonstruktion ebenfalls verwendet werden kann, möglicherweise jedoch mit Anpassungen, um spezifische Anforderungen zu erfüllen.



Maßgeschneiderte Steig- und Schachtleitern

Mit unserem Produktkonfigurator wird das Bestellen von individuellen Produkten zum Kinderspiel. Einfach Schritt für Schritt die gewünschten Maße, Ausführung und möglichen Zubehörteile eingeben – das Ergebnis wird via drehbarem 3D-Modell und Maßzeichnungen dynamisch in Echtzeit dargestellt. Nach dem Speichern der Konfiguration wird direkt im Anschluss ein Angebot als Bestellgrundlage per E-Mail zugestellt. Alle Vorgänge sind auch jederzeit über den persönlichen Login erreichbar.



Die Vorteile im Überblick

- Rund um die Uhr selbst am Computer konfigurieren
- Einfache und intuitive Bedienung dank Schritt-für-Schritt-Eingabe und 3D-Anzeige des Produkts in Echtzeit
- Sofort-Angebot mit Zeichnungen per E-Mail nach Abschluss der Konfiguration
- Schnelle Lieferung des Produkts
- Einfache Montage

Sicherheit im Vordergrund

Unsere Produkte erfüllen höchste Ansprüche an Sicherheit und Flexibilität.

- Berücksichtigt die Normenreihe DIN 18799-1 /-3, DIN 14094-1, DIN EN ISO 14122-4, DIN EN 14396
- Hochwertige Qualität made in Germany dank Planung und Produktion durch unsere Experten am Standort Günzburg
- Verständliche Gebrauchs- und Aufbauanleitung für einfaches montieren
- Kompetenter After-Sales-Service
- Auf Wunsch mit Montage

1 | Produkt auswählen

Steigen Sie über die Produktauswahl direkt in die Konfiguration ein. Über den Link www.steigtechnik.de/konfigurator erreichen Sie die Startseite unseres Konfigurators und können dort zwischen den verschiedenen Produkten auswählen. Ein Klick auf das gewünschte Produkt genügt, um dann im nächsten Schritt die individuellen Maße etc. eingeben zu können.

2 | Konfigurieren

Mit wenigen Klicks zum individuellen Produkt.



Schritt für Schritt leitet Sie unser Online-Tool durch die Konfiguration. Neben der Normenauswahl können Sie dort die Abmessungen, Grundmaterialien, Wandabstände und Zubehörteile auswählen. Die Bedienung ist dabei intuitiv und wird durch die 3D-Anzeige des Produkts in Echtzeit erleichtert.

3 | Angebot anfordern

Erhalten Sie im Handumdrehen ein Angebot mit Zeichnungen.



Nach Abschluss der Konfiguration und Speichern des Vorganges wird direkt im Anschluss ein Angebot mit Zeichnungen erstellt und als Bestellgrundlage per E-Mail zugestellt. Alle Vorgänge sind auch jederzeit über den persönlichen Login erreichbar.



www.steigtechnik.de/konfiguratoren



Jetzt unsere Produktkonfiguratoren entdecken. Unser anschauliches Video erklärt den einfachen und intuitiven Umgang mit dem praktischen Online-Tool. Bei Rückfragen hilft unser Serviceteam gerne persönlich weiter.

Steigleitern

Höchste Sicherheit für alle Steighöhen.



Bauart
▪ einzügig



Belag
▪ Aluminium gerieft



Sicherheit
▪ Rückenschutzbügel



Bauart-geprüft, entsprechend europäischer Norm
DIN EN ISO 14122-4, resp. DIN 18799-1/-3, resp.
DIN 14094-1, Technische Regel für Arbeitsstätten
ASR A1.8, DGUV Information 208-032 (bisher BGI/
GUV-I 5189) und geltendem DGUV Regelwerk.



Sicherheit. Made in Germany.

Erdacht und gefertigt in Deutschland, fühlt man unseren extrem hohen Anspruch an die Qualität unserer Produkte in jedem Detail. Für maximale Sicherheit. Tag für Tag.

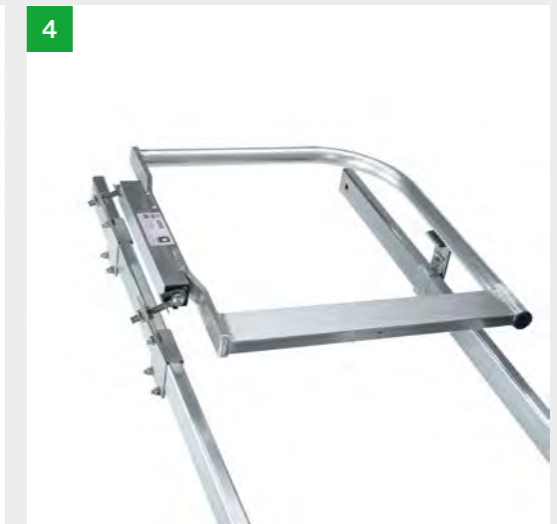
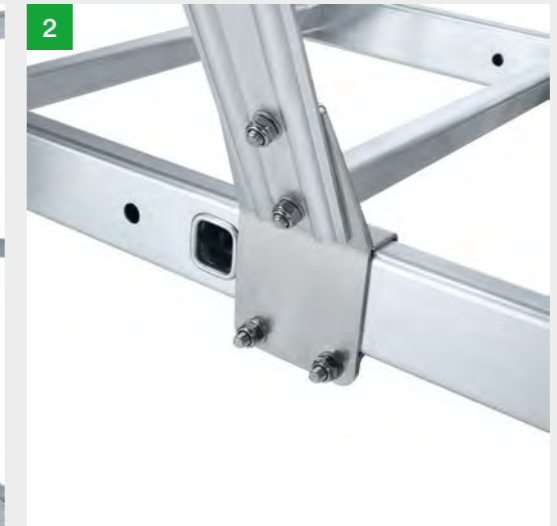
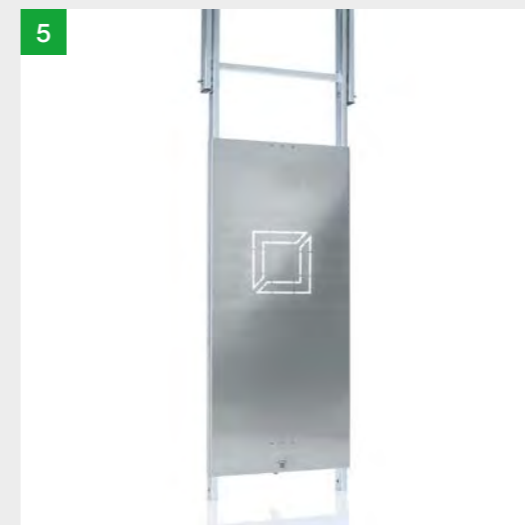
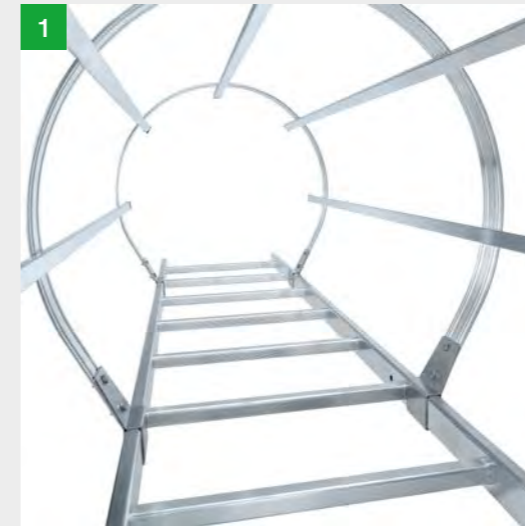

1. Rationelles Baukastenprinzip
Ob vorkonfektioniert oder frei zusammengestellt: Jedes Einzelteil garantiert höchste Qualität und Effizienz

2. Fest verbunden
Hochstabile Sprossen-/Holmverbindung und korrosionsbeständige Beschläge

3. Durchdachtes Montagesystem
Optimierte Sets für eine schnelle und einfache Montage

4. Sicher ans Ziel
Podeste, Ausstiege und Einstiegsleitern für den sicheren Auf- und Abstieg

5. Optimaler Schutz
Abschluss- und Sicherungstüren für unterschiedliche Gegebenheiten



Rund um die Uhr und mit wenigen Klicks zum individuellen Produkt!

Konfigurieren Sie unter anderem:

- Breite, Höhe
- Ausführung Handläufe (z. B. steckbar)
- Verbindungsteile in Edelstahl
- Befestigungsmöglichkeiten

www.steigtechnik.de/konfigurator

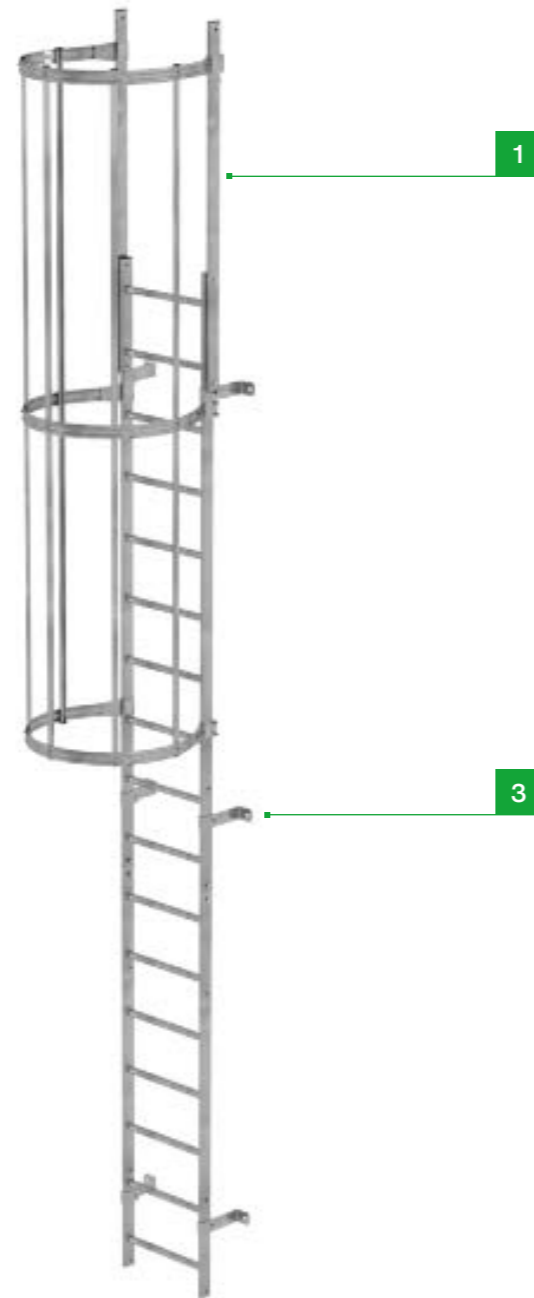

1. Ausstieg oben
Für jedes Gebäude der passende sichere Ausstieg: als Ausstiegsholm (gerade oder abgewinkelt) oder als Attika-Überstieg.



2. Steigschutz
Außer Rückenschutzbügel auch mit Steigschutzschiene oder bauseits abgesichert möglich - je nach Norm und Ihrer Anforderung.



3. Wandhalter
Starr, verstellbar, aus Stahl oder Edelstahl: Für jede Fassade die optimale Befestigung. Auch bei Blechfassaden.



Ref-Nr. 895635



Bauart
▪ einzügig



Belag
▪ Lochsprosse
R 12/R 13



Sicherheit
▪ Rückenschutzbügel



Ref-Nr. 640049

- Bauart**
 - einzügig
- Belag**
 - Aluminium gerieft
- Sicherheit**
 - Rückenschutzbügel



Ref-Nr. 646053

- Bauart**
 - einzügig
- Belag**
 - Lochsprosse R 12/R 13
- Sicherheit**
 - Rückenschutzbügel
- Funktionen**
 - Zugangssicherung

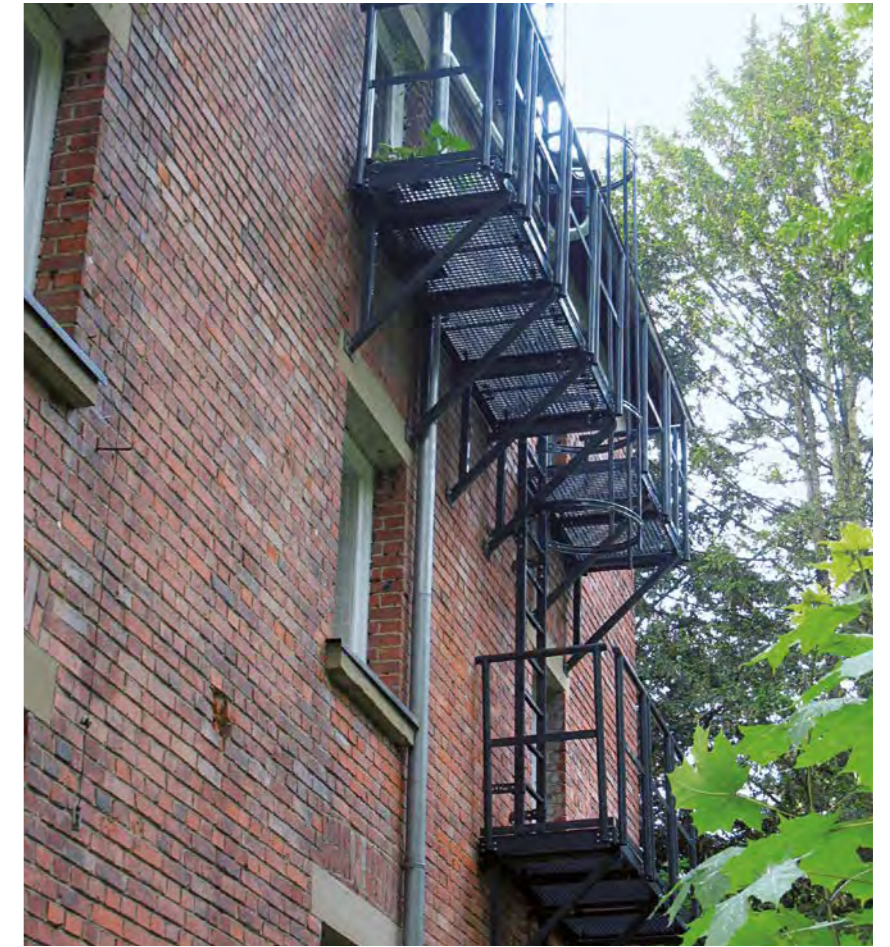

Ref-Nr. 30315581

- Bauart**
 - einzügig
- Belag**
 - Aluminium gerieft
- Sicherheit**
 - Rückenschutzbügel



Ref-Nr. 519269

- Bauart**
 - mehrzügig
- Belag**
 - Lochsprosse R 12/R 13
- Sicherheit**
 - Rückenschutzbügel
- Funktionen**
 - Zugangssicherung

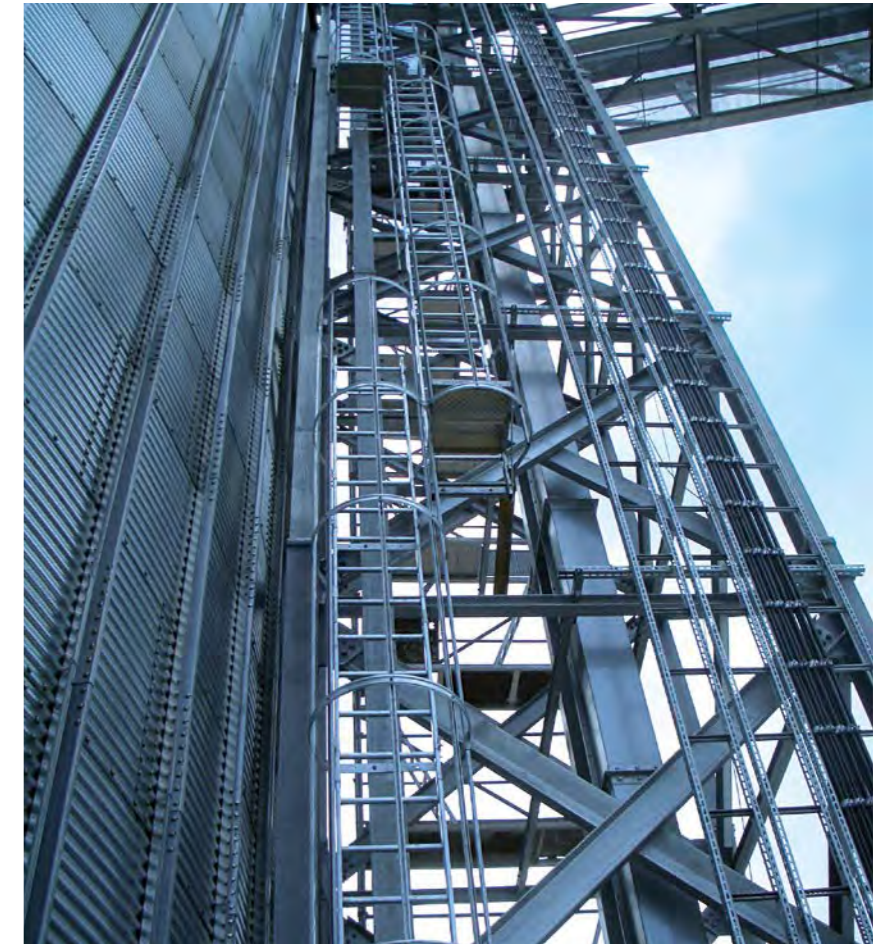



Ref-Nr. 30438775

- Bauart**
 - einzügig
- Belag**
 - Lochsprosse R 12/R 13
- Sicherheit**
 - Rückenschutzbügel



Ref-Nr. 30383029

- Bauart**
 - mehrzünftig
- Belag**
 - Lochsprosse R 12/R 13
- Sicherheit**
 - Rückenschutzbügel
- Funktionen**
 - Zugangssicherung

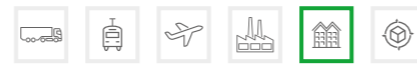

Ref-Nr. 30314160

- Bauart**
 - einzügig
- Belag**
 - Lochsprosse R 12/R 13
- Sicherheit**
 - Rückenschutzbügel
- Funktionen**
 - Zugangssicherung

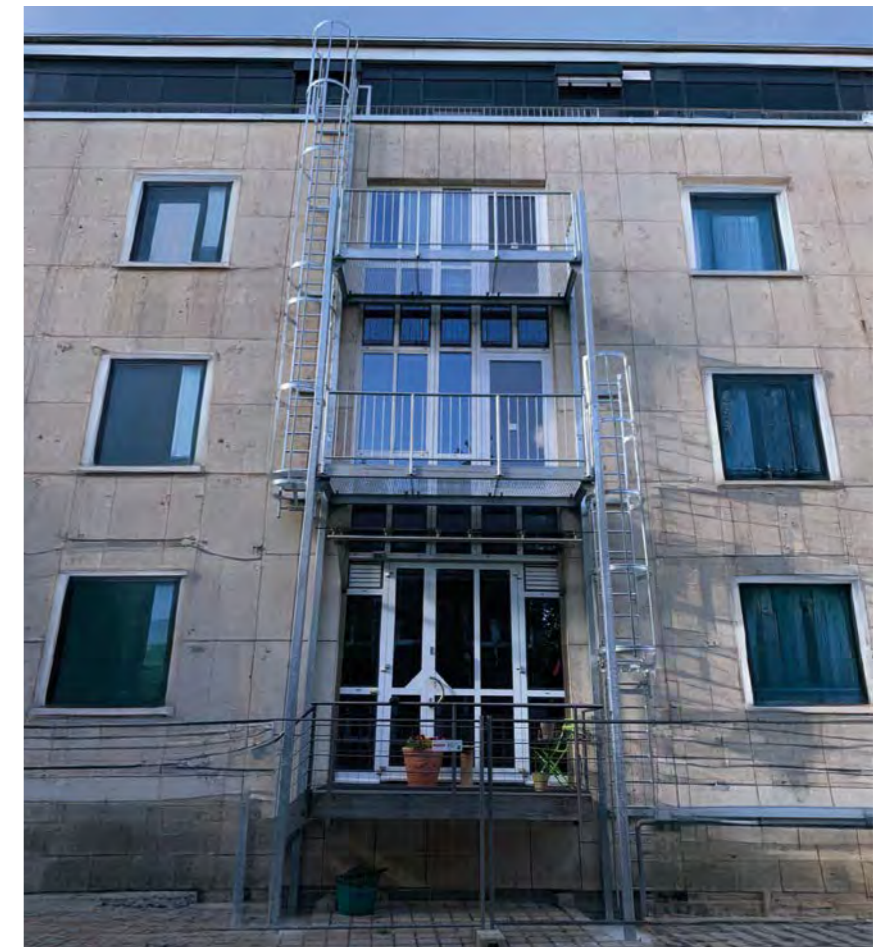

Ref-Nr. 30194745

- Bauart**
 - mehrzünftig
- Belag**
 - Lochsprosse R 12/R 13
- Sicherheit**
 - Rückenschutzbügel

Komfort und
Sicherheit auf
jeder Stufe.



07 Treppen & Überstiege

-  Nutzfahrzeuge
-  Schienenfahrzeuge
-  Luftfahrt
-  Industrieanlagen
-  Gebäude und Außenanlagen
-  Transportlogistik

Unsere gezeigten Referenzprodukte stammen aus realen Projekten und wurden für bestimmte Branchen maßgeschneidert.

Die Piktogramme mit grüner Umrandung markieren die Branchen, für die eine Sonderkonstruktion ursprünglich entwickelt wurde oder für die wir den Einsatz wie gezeigt empfehlen. Grau umrandete Piktogramme zeigen zusätzliche Branchen, in denen eine Sonderkonstruktion ebenfalls verwendet werden kann, möglicherweise jedoch mit Anpassungen, um spezifische Anforderungen zu erfüllen.



Maßgeschneiderte Steig- und Schachtleitern

Mit unserem Produktkonfigurator wird das Bestellen von individuellen Produkten zum Kinderspiel. Einfach Schritt für Schritt die gewünschten Maße, Ausführung und möglichen Zubehörteile eingeben – das Ergebnis wird via drehbarem 3D-Modell und Maßzeichnungen dynamisch in Echtzeit dargestellt. Nach dem Speichern der Konfiguration wird direkt im Anschluss ein Angebot als Bestellgrundlage per E-Mail zugestellt. Alle Vorgänge sind auch jederzeit über den persönlichen Login erreichbar.



Die Vorteile im Überblick

- Rund um die Uhr selbst am Computer konfigurieren
- Einfache und intuitive Bedienung dank Schritt-für-Schritt-Eingabe und 3D-Anzeige des Produkts in Echtzeit
- Sofort-Angebot mit Zeichnungen per E-Mail nach Abschluss der Konfiguration
- Schnelle Lieferung des Produkts
- Einfache Montage

Sicherheit im Vordergrund

Unsere Produkte erfüllen höchste Ansprüche an Sicherheit und Flexibilität.

- Berücksichtigt die Normenreihe DIN 18799-1 /-3, DIN 14094-1, DIN EN ISO 14122-4, DIN EN 14396
- Hochwertige Qualität made in Germany dank Planung und Produktion durch unsere Experten am Standort Günzburg
- Verständliche Gebrauchs- und Aufbauanleitung für einfaches montieren
- Kompetenter After-Sales-Service
- Auf Wunsch mit Montage

1 | Produkt auswählen

Steigen Sie über die Produktauswahl direkt in die Konfiguration ein.



Über den Link www.steigtechnik.de/konfigurator erreichen Sie die Startseite unseres Konfigurators und können dort zwischen den verschiedenen Produkten auswählen. Ein Klick auf das gewünschte Produkt genügt, um dann im nächsten Schritt die individuellen Maße etc. eingeben zu können.

2 | Konfigurieren

Mit wenigen Klicks zum individuellen Produkt



Schritt für Schritt leitet Sie unser Online-Tool durch die Konfiguration. Neben den Abmessungen können dort auch die Stufen- und Plattformauführungen bestimmt sowie Geländer, Fahrwerke und Zubehörteile ausgewählt werden. Die Bedienung ist dabei intuitiv und wird durch die 3D-Anzeige des Produkts in Echtzeit erleichtert.

3 | Angebot anfordern

Erhalten Sie im Handumdrehen ein Angebot mit Zeichnungen.



Nach Abschluss der Konfiguration und Speichern des Vorganges wird direkt im Anschluss ein Angebot mit Zeichnungen erstellt und als Bestellgrundlage per E-Mail zugestellt. Alle Vorgänge können zudem stets über den persönlichen Login erreicht werden.









www.steigtechnik.de/konfiguratoren



Jetzt unsere Produktkonfiguratoren entdecken. Unser anschauliches Video erklärt den einfachen und intuitiven Umgang mit dem praktischen Online-Tool. Bei Rückfragen hilft unser Serviceteam gerne persönlich weiter.

Treppen

Fahrbar oder stationär: sichere Zugänge für alle Höhen.

- | | | |
|---|---|---|
|  Bauart
▪ fahrbar |  Anpassung
▪ Konturanpassung |  Belastung
▪ bis 300 kg |
|  Höhe
▪ manuell
höhenverstellbar |  Bauart
▪ starr |  Transport
▪ Zugdeichsel mit
Kupplung oder Öse |

Bauart-geprüft, entsprechend europäischer Norm DIN EN 131, Betriebssicherheitsverordnung (BetrSichV), TRBS 2121 Teil 2, DGUV Information 208-016 (bisher BGI 694 bzw. GUV-I 694) und geltendem DGUV Regelwerk.



Stufenbeläge

Die jeweilige Ausführung und Rutschhemmklasse der Tritt- und Standflächen sind mit den folgenden Symbolen gekennzeichnet.

- | | | |
|--|---|--|
|  Stufenbelag R 9
Aluminium geriffelt |  Stufenbelag R 13
Aluminium-Gitterrost |  Stufenbelag R 12
Stahl-Gitterrost |
|  Stufenbelag R 13
Aluminium-Lochblech |  Stufenbelag R 13
Stahl-Lochblech |  Stufenbelag R 13
Korundbelag R 13
schwarz oder gelb |

Sicherheit. Made in Germany.

Erdacht und gefertigt in Deutschland, fühlt man unseren extrem hohen Anspruch an die Qualität unserer Produkte in jedem Detail. Für maximale Sicherheit. Tag für Tag.

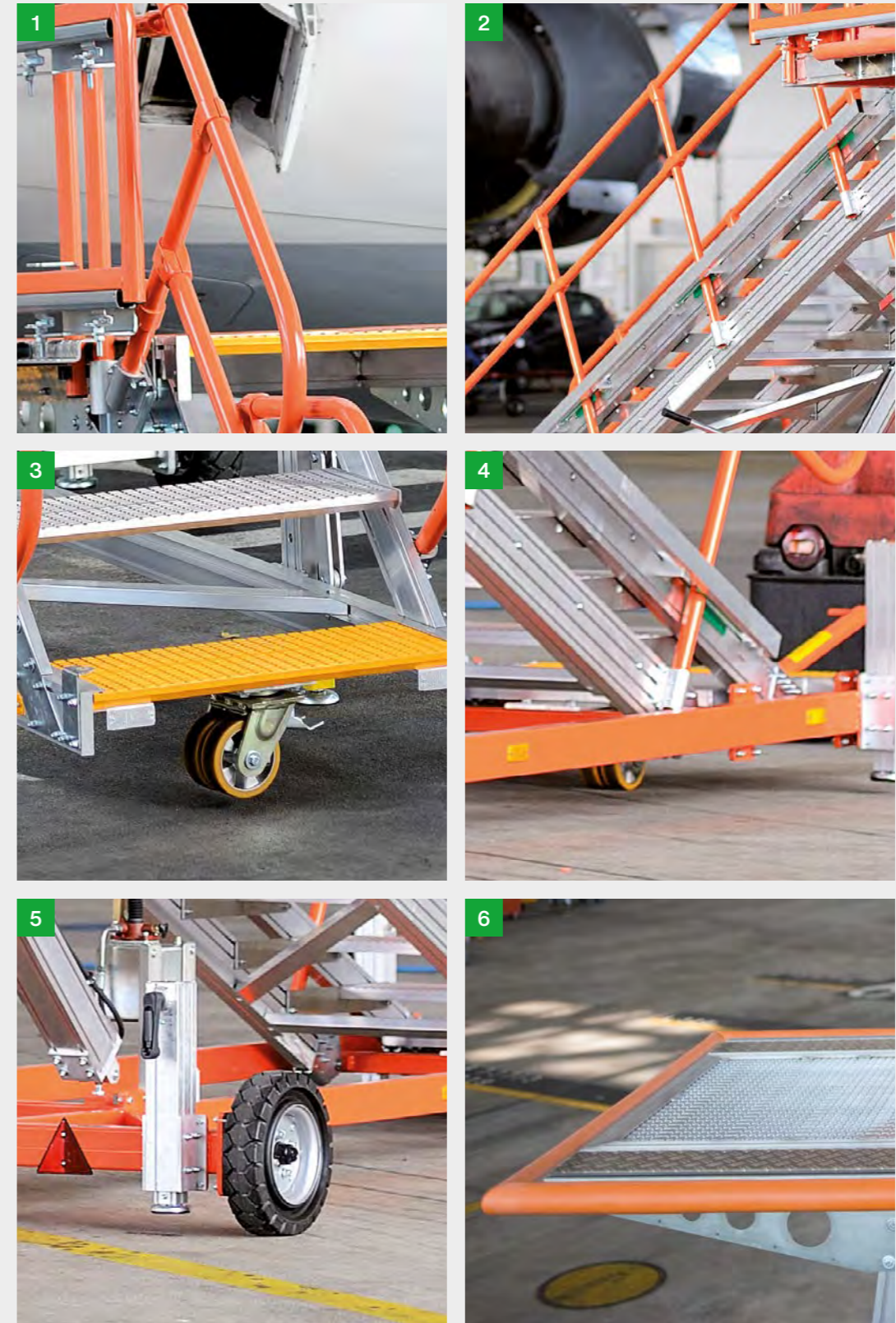

1. Kundenspezifisches Geländer
Geländer in Signalfarbe nach Kundenwunsch für erhöhte Sichtbarkeit und individuelle Gestaltung.

2. Sichere Schraubverbindungen
Alle Schraubverbindungen sind gegen Verlust gesichert, für max. Sicherheit und Zuverlässigkeit.

3. Hochwertige Stufen
Stufen aus hochwertigem Luftfahrtbelag R13. Auf Wunsch auch in RAL-Farbe erhältlich.

4. Fahrwerk mit Zugdeichsel
Hochwertiges Fahrwerk mit Zugdeichsel für einfache und präzise Beweglichkeit.

5. Maximale Standsicherheit
Erhöhen Sie die Standsicherheit Ihrer Sonderkonstruktion mit einer zusätzlichen Spindelwinde.

6. Stoßschutz
Schutz für die Sonderkonstruktion und Gegenstände im Umfeld: angepasster Stoßschutz an allen wichtigen Positionen.



Rund um die Uhr und mit wenigen Klicks zum individuellen Produkt!

Konfigurieren Sie unter anderem:

- Breite, Höhe
- Ausführung Handläufe (z. B. steckbar)
- Verbindungsteile in Edelstahl
- Befestigungsmöglichkeiten

www.steigtechnik.de/konfigurator

1

2

3



1. Hochwertige Stufen
Stufen aus hochwertigem Luftfahrtbelag R13. Auf Wunsch auch in RAL-Farbe erhältlich.



2. Maximale Standsicherheit
Erhöhen Sie die Standsicherheit Ihrer Sonderkonstruktion mit einer zusätzlichen Spindelwinde.



3. Stoßschutz
Schutz für die Sonderkonstruktion und Gegenstände im Umfeld: angepasster Stoßschutz an allen wichtigen Positionen.

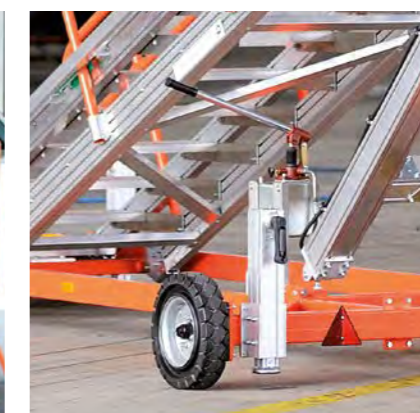

Ref-Nr. 895635

- Bauart**
 - fahrbar
- Höhe**
 - fix, starr
- Anpassung**
 - Konturanpassung
- Geländer Ausführung**
 - starr
- Belastung**
 - bis 300 kg
- Transport**
 - Zugdeichsel mit Kupplung oder Öse

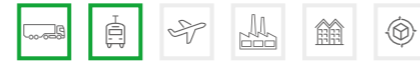

Ref-Nr. 854545

- Bauart**
 - fahrbar
- Höhe**
 - fix, starr
- Geländer Ausführung**
 - starr
- Belastung**
 - bis 300 kg



Ref-Nr. 420202

- Bauart**
 - fahrbar
- Höhe**
 - fix, starr
- Anpassung**
 - Erweiterbarer Arbeitsbereich
- Geländer Ausführung**
 - starr
- Belastung**
 - bis 300 kg



Ref-Nr. 631285

- Bauart**
 - fahrbar
- Höhe**
 - fix, starr
- Geländer Ausführung**
 - starr
- Belastung**
 - bis 300 kg



Ref-Nr. 641447

- Bauart**
 - fahrbar
- Höhe**
 - fix, starr
- Geländer Ausführung**
 - starr
- Belastung**
 - bis 300 kg



Ref-Nr. 607458

- Bauart**
 - fahrbar
- Höhe**
 - fix, starr
- Geländer Ausführung**
 - starr
- Belastung**
 - bis 300 kg



Ref-Nr. 795644

- Bauart**
 - fahrbar
- Höhe**
 - fix, starr
- Geländer Ausführung**
 - starr
- Belastung**
 - bis 300 kg



Ref-Nr. 615223

- Bauart**
 - fahrbar
- Höhe**
 - fix, starr
- Geländer Ausführung**
 - starr
- Belastung**
 - bis 300 kg

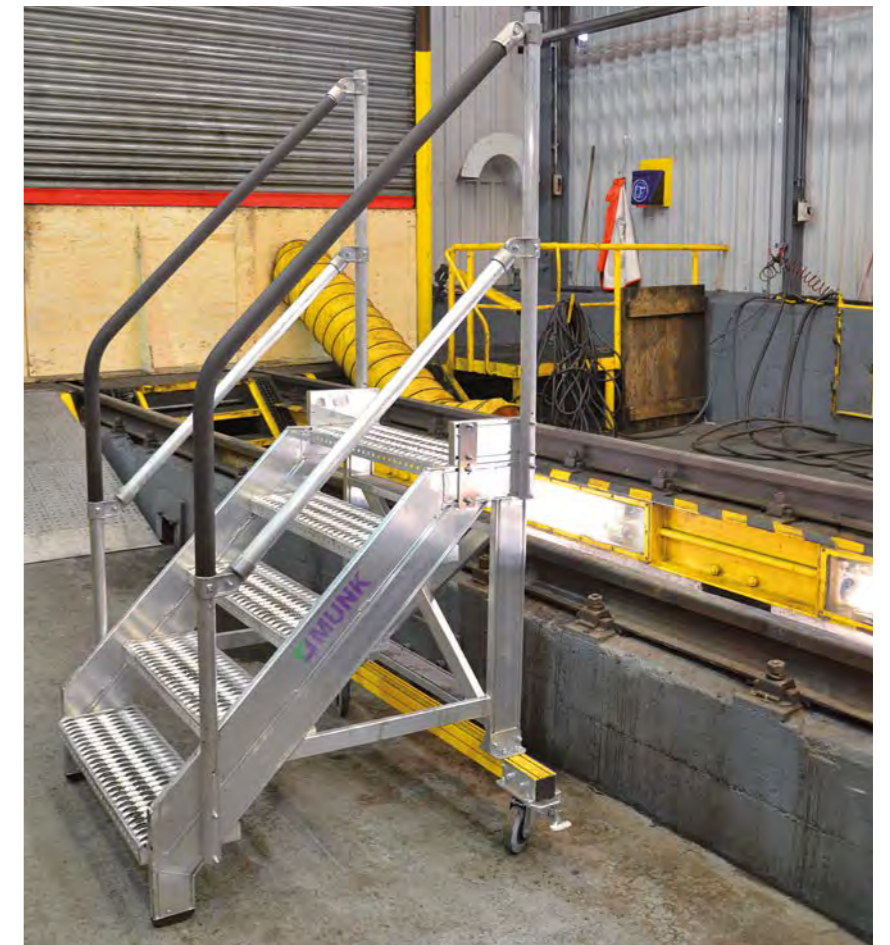

Ref-Nr. 626119

- Bauart**
 - tragbar
- fahrbar
- Höhe**
 - fix, starr
- Geländer Ausführung**
 - starr
- Belastung**
 - bis 300 kg



Ref-Nr. 472376

- Bauart**
 - fahrbar
- Höhe**
 - fix, starr
- Geländer Ausführung**
 - starr
- Belastung**
 - bis 300 kg



Ref-Nr. 519653

- Bauart**
 - fahrbar
- Höhe**
 - fix, starr
- Geländer Ausführung**
 - starr
- Belastung**
 - bis 300 kg



Ref-Nr. 407518

- Bauart**
 - fahrbar
- Höhe**
 - manuell höhenverstellbar
- Anpassung**
 - Konturanpassung
- Geländer Ausführung**
 - steckbar
- Belastung**
 - bis 300 kg



Ref-Nr. 614276

- Bauart**
 - fahrbar
- Höhe**
 - fix, starr
- Anpassung**
 - Erweiterbarer Arbeitsbereich
- Geländer Ausführung**
 - starr
- Belastung**
 - bis 300 kg
- Transport**
 - Zugdeichsel mit Kupplung oder Öse

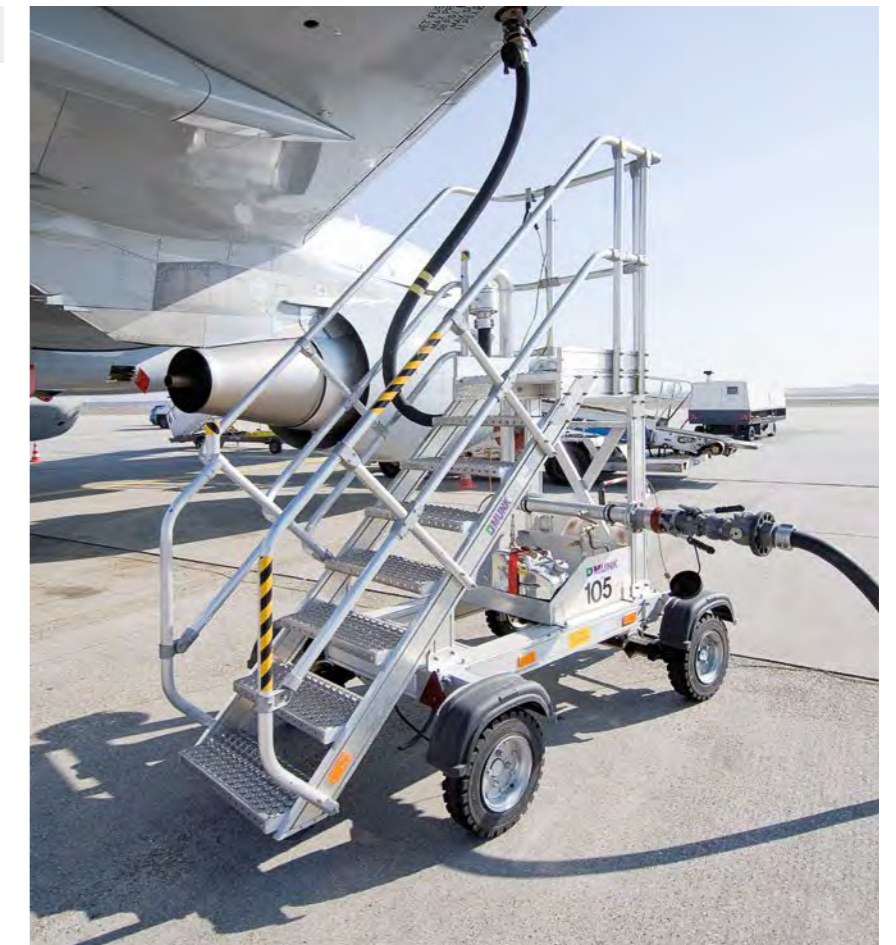



Ref-Nr. 815344

- Bauart**
 - fahrbar
- Höhe**
 - fix, starr
- Anpassung**
 - Erweiterbarer Arbeitsbereich
 - Konturanpassung
- Belastung**
 - über 300 kg



Ref-Nr. 607215

- Bauart**
 - fahrbar
- Höhe**
 - fix, starr
- Geländer Ausführung**
 - starr
- Belastung**
 - bis 300 kg



1. Aluminium-Leichtbauweise
Ideal für schnelle und effiziente Arbeitsabläufe und leichte Handhabung der Plattformtreppe.

2. Aluminiumbelag
Die geriefte Oberfläche bietet eine angenehme Lauffläche und Rutschhemmung nach R9-Standard.

3. Bündiger Fahrblech
Fahrbare Plattformtreppe mit bündigem Fahrblech für das Manövrieren in engen Bereichen.



Ref-Nr. 648616

- Bauart**
 - fahrbar
- Höhe**
 - fix, starr
- Anpassung**
 - Erweiterbarer Arbeitsbereich
 - Konturanpassung
- Geländer Ausführung**
 - starr
- Belastung**
 - bis 300 kg





Ref-Nr. 616182

- Bauart**
 - fahrbar
- Höhe**
 - fix, starr
- Geländer Ausführung**
 - starr
- Belastung**
 - bis 300 kg



Ref-Nr. 606309

- Bauart**
 - fahrbar
- Höhe**
 - manuell
höhenverstellbar
- Anpassung**
 - Erweiterbarer
Arbeitsbereich
 - Konturanpassung
- Geländer Ausführung**
 - steckbar
- Belastung**
 - über 300 kg



Ref-Nr. 635084

- Bauart**
 - fahrbar
- Höhe**
 - fix, starr
- Anpassung**
 - Erweiterbarer
Arbeitsbereich
- Geländer Ausführung**
 - steckbar
- Belastung**
 - bis 300 kg



Ref-Nr. 618047

- Bauart**
 - fahrbar
- Höhe**
 - fix, starr
- Geländer Ausführung**
 - starr
- Belastung**
 - bis 300 kg





Ref-Nr. 879364_10

- Bauart**
 - fahrbar
- Höhe**
 - fix, starr
- Geländer Ausführung**
 - starr
- Belastung**
 - bis 300 kg



Ref-Nr. 30048347

- Bauart**
 - stationär
- Höhe**
 - fix, starr
- Geländer Ausführung**
 - starr
- Belastung**
 - bis 300 kg



Ref-Nr. 668472

- Bauart**
 - fahrbar
- Höhe**
 - fix, starr
- Anpassung**
 - Erweiterbarer Arbeitsbereich
- Geländer Ausführung**
 - starr
- Belastung**
 - bis 300 kg
- Transport**
 - Zugdeichsel mit Kupplung oder Öse



Ref-Nr. 338076

- Bauart**
 - fahrbar
- Höhe**
 - fix, starr
- Geländer Ausführung**
 - starr
- Belastung**
 - bis 300 kg



Ref-Nr. 505173

- Bauart**
 - fahrbar
- Höhe**
 - fix, starr
- Geländer Ausführung**
 - starr
- Belastung**
 - über 300 kg



Ref-Nr. 654783

- Bauart**
 - fahrbar
- Höhe**
 - fix, starr
- Geländer Ausführung**
 - starr
- Belastung**
 - bis 300 kg



Ref-Nr. 844251

- Bauart**
 - fahrbar
- Höhe**
 - fix, starr
- Geländer Ausführung**
 - starr
- Belastung**
 - bis 300 kg



Ref-Nr. 744532

- Bauart**
 - fahrbar
- Höhe**
 - fix, starr
- Geländer Ausführung**
 - starr
- Belastung**
 - bis 300 kg



Ref-Nr. 30242478

- Bauart**
 - stationär
- Höhe**
 - fix, starr
- Geländer Ausführung**
 - starr
- Belastung**
 - bis 300 kg



Ref-Nr. 407518

- Bauart**
 - fahrbar
- Höhe**
 - fix, starr
- Anpassung**
 - Konturanpassung
- Geländer Ausführung**
 - starr
- Geländer Ausführung**
 - steckbar
- Belastung**
 - über 300 kg



Ref-Nr. 337213

- Bauart**
 - stationär
- Höhe**
 - fix, starr
- Geländer Ausführung**
 - starr
- Belastung**
 - bis 300 kg





Ref-Nr. 30081690

- Bauart**
 - stationär
- Höhe**
 - fix, starr
- Geländer Ausführung**
 - starr
- Belastung**
 - bis 300 kg



Ref-Nr. 578870

- Bauart**
 - stationär
- Höhe**
 - fix, starr
- Geländer Ausführung**
 - starr
- Belastung**
 - bis 300 kg

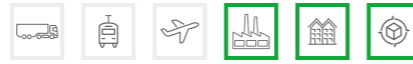

Ref-Nr. 671179

- Bauart**
 - stationär
- Höhe**
 - fix, starr
- Belastung**
 - bis 300 kg



Ref-Nr. 239794

- Bauart**
 - stationär
- Höhe**
 - fix, starr
- Geländer Ausführung**
 - starr
- Belastung**
 - bis 300 kg



Ref-Nr. 427954

- Bauart**
 - stationär
- Höhe**
 - fix, starr
- Geländer Ausführung**
 - starr
- Belastung**
 - bis 300 kg



Ref-Nr. 578870

- Bauart**
 - stationär
- Höhe**
 - fix, starr
- Belastung**
 - bis 300 kg
- Geländer Ausführung**
 - starr
- Funktionen**
 - Beleuchtung

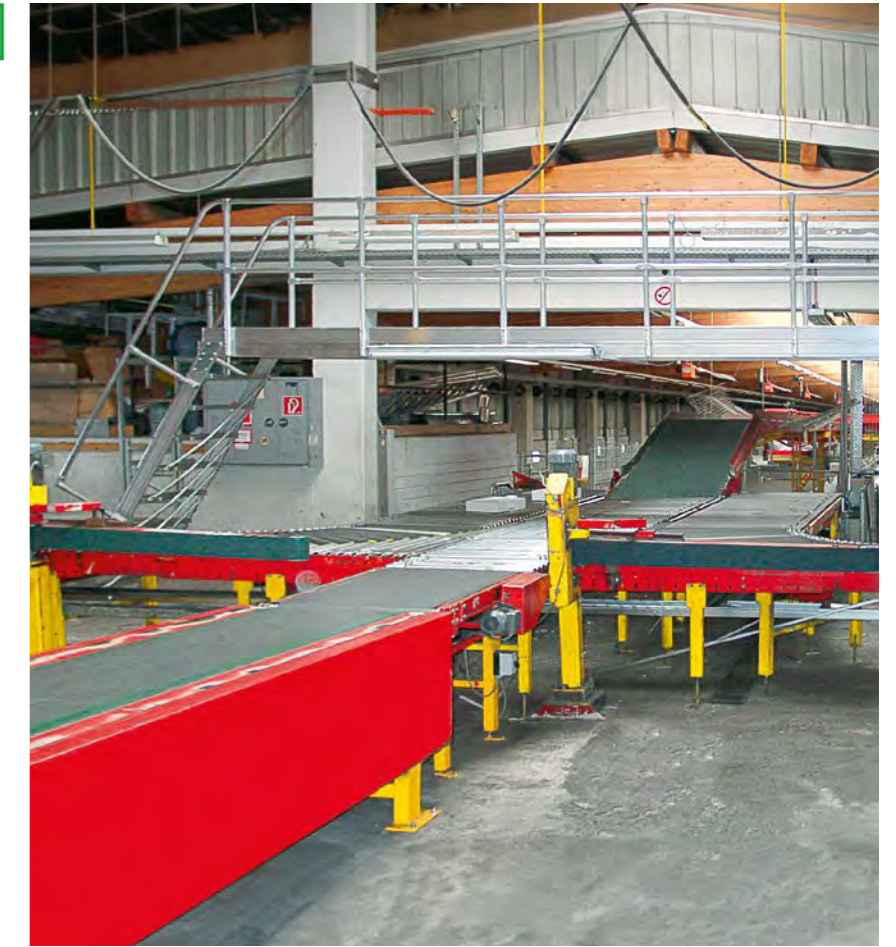

Ref-Nr. 519197

- Bauart**
 - stationär
- Höhe**
 - fix, starr
- Geländer Ausführung**
 - starr
- Belastung**
 - bis 300 kg
- Funktionen**
 - Zugangssicherung



Ref-Nr. 244700

- Bauart**
 - fahrbar
- Höhe**
 - fix, starr
- Geländer Ausführung**
 - starr
- Belastung**
 - über 300 kg

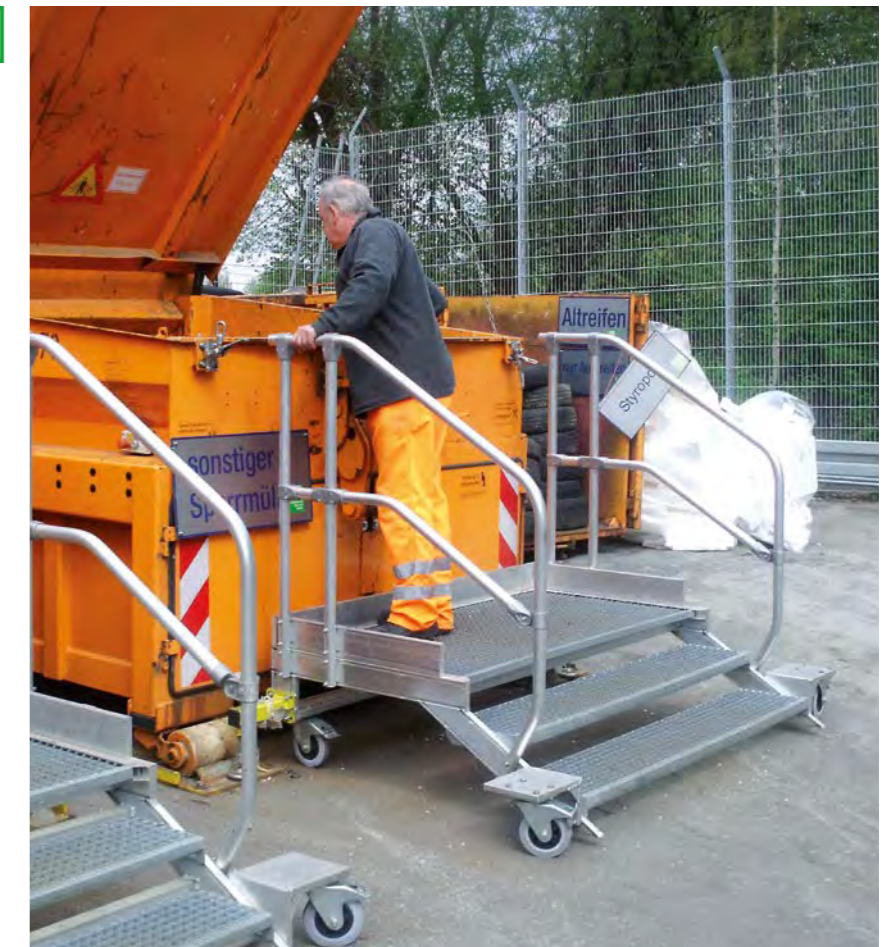

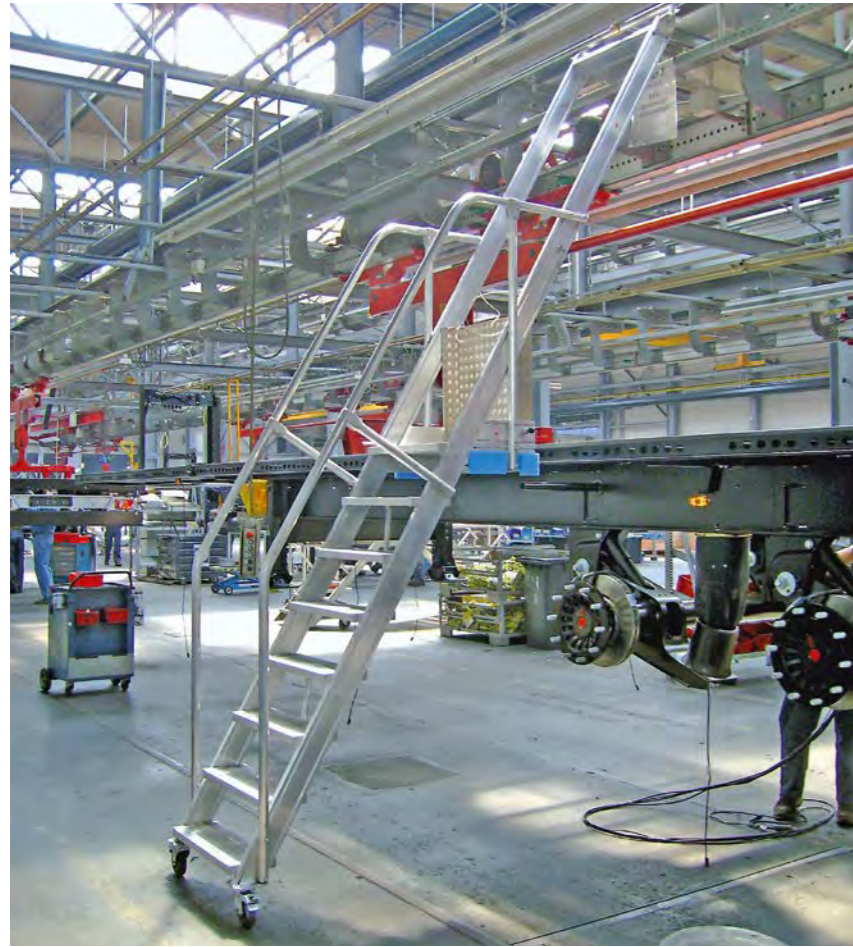

Ref-Nr. 650144

- Bauart**
 - fahrbar
- Höhe**
 - fix, starr
- Anpassung**
 - Erweiterbarer Arbeitsbereich
- Geländer Ausführung**
 - starr
- Belastung**
 - bis 300 kg



Ref-Nr. 489367

- Bauart**
 - stationär
- Höhe**
 - fix, starr
- Anpassung**
 - Erweiterbarer Arbeitsbereich
- Anpassung**
 - Konturanpassung
- Belastung**
 - bis 300 kg



Ref-Nr. 840961

- Bauart**
 - stationär
- Höhe**
 - fix, starr
- Anpassung**
 - Konturanpassung
- Geländer Ausführung**
 - starr
- Belastung**
 - bis 300 kg



Ref-Nr. 300454

- Bauart**
 - stationär
- Höhe**
 - fix, starr
- Geländer Ausführung**
 - steckbar
- Belastung**
 - über 300 kg





Ref-Nr. 30432725

- Bauart**
 - stationär
- Höhe**
 - fix, starr
- Geländer Ausführung**
 - starr



Ref-Nr. 221457

- Bauart**
 - stationär
- Höhe**
 - fix, starr
- Geländer Ausführung**
 - starr
- Belastung**
 - bis 300 kg



Ref-Nr. 583314_57303

- Bauart**
 - stationär
- Höhe**
 - fix, starr
- Geländer Ausführung**
 - starr
- Belastung**
 - über 300 kg

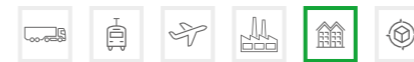

Ref-Nr. 206051

- Bauart**
 - stationär
- Höhe**
 - fix, starr
- Geländer Ausführung**
 - starr
- Belastung**
 - bis 300 kg



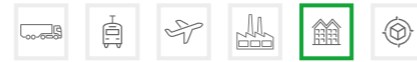

Ref-Nr. 30293299



Bauart
▪ stationär



Höhe
▪ fix, starr



Geländer Ausführung
▪ starr



Belastung
▪ bis 300 kg



Ref-Nr. 221457



Bauart
▪ stationär



Höhe
▪ fix, starr



Geländer Ausführung
▪ starr



Belastung
▪ bis 300 kg



Ref-Nr. 7337638



Bauart
▪ fahrbar



Höhe
▪ fix, starr



Funktionen
▪ Stoßschutz



Belastung
▪ bis 300 kg



Weil sich Partner
aufeinander
verlassen können.

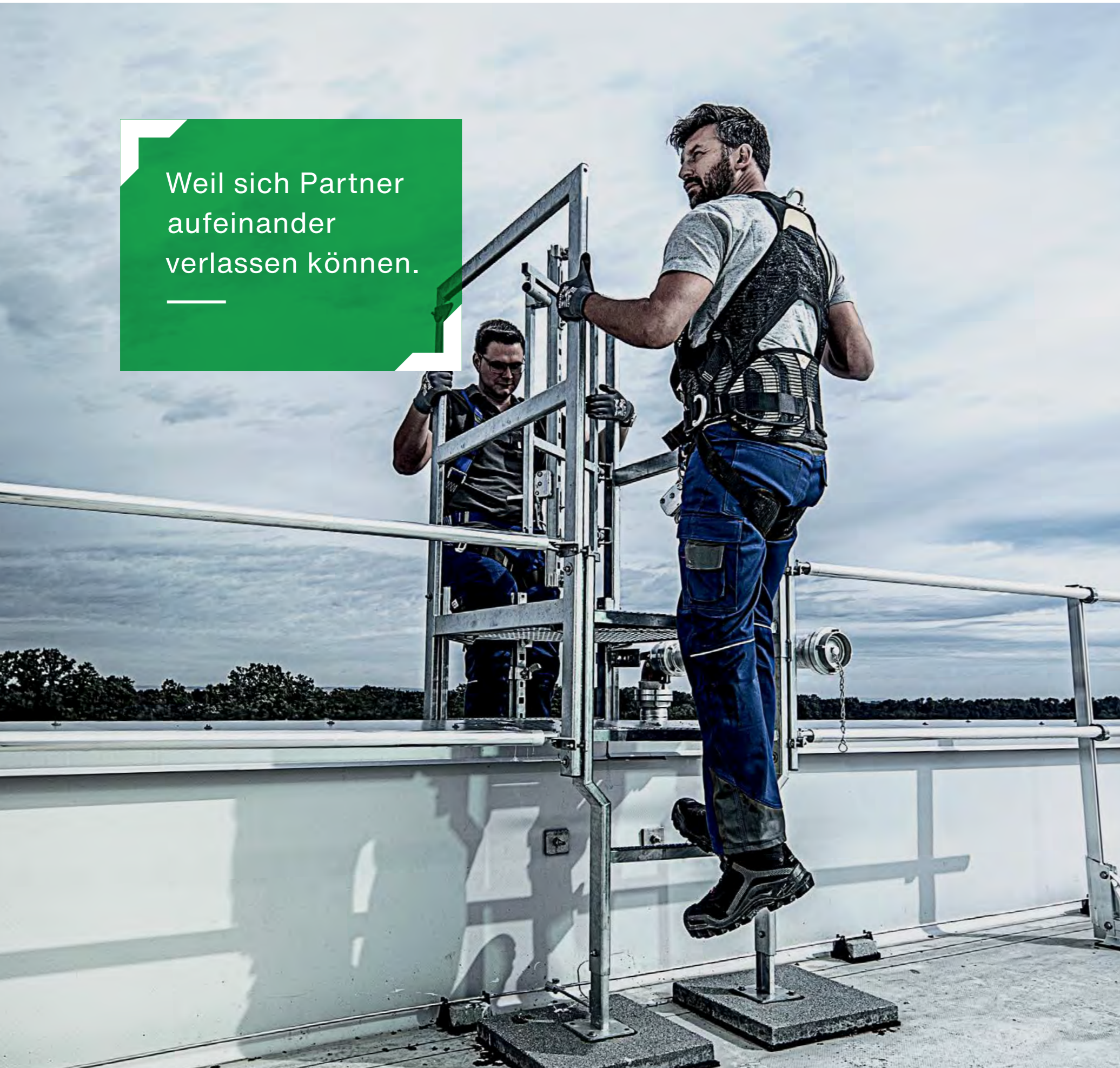

MUNK Service

Sicherheit auf ganzer Linie	174
Montage	175
Wartung und Reparatur	176
Prüfdienst und Dokumentation	177
Schulungen und Seminare	178

MUNK Service. Sicherheit auf ganzer Linie.

Weil das Versprechen, Sicherheit made in Germany, für uns nicht bei der Produktqualität endet, spielt kundenorientierter und professioneller Service bei MUNK eine tragende Rolle. Service ist Vertrauenssache. Als fairer und zuverlässiger Partner sorgen wir an Ihrer Seite für nachhaltige Lösungen aus Expertenhand sowie höchste Arbeitssicherheit im Bereich der Steig- und Rettungstechnik. Über alle Phasen des Produktlebenszyklus hinweg. Und weil wir uns mit dieser Philosophie bei unseren Kunden einen ausgezeichneten Ruf erworben haben, bieten wir unsere Services nicht nur für unsere eigenen Produkte und Lösungen an, sondern sorgen auch ganzheitlich und herstellerübergreifend für höchste Sicherheit am Arbeitsplatz.

Maximale Sicherheit für Sie und Ihre Mitarbeiter – im Einsatz und am Arbeitsplatz vor Ort. Nicht nur heute, sondern immer.

Um diesem Anspruch zu genügen legt MUNK Service höchste Maßstäbe an sich selbst. So sind unsere Servicetechniker perfekt ausgebildete Experten, die ihr Handwerk in der Steig- und Rettungstechnik bei MUNK von der Pike auf gelernt haben. Um Ihre Anforderungen und Aufgaben vor Ort kompetent zu erfassen und schnell, präzise und zuverlässig zu lösen. Dabei legen wir größten Wert auf die individuelle und persönliche Betreuung. Um Dienstleistungen und Serviceangebote maßzuschneidern. Von der professionellen Montage, über die schnelle und wirtschaftliche Reparatur und Ersatzteilanfrage, bis hin zu passenden Maintenance- und Schulungskonzepten.



Prüfung und Wartung von Expertenhand.

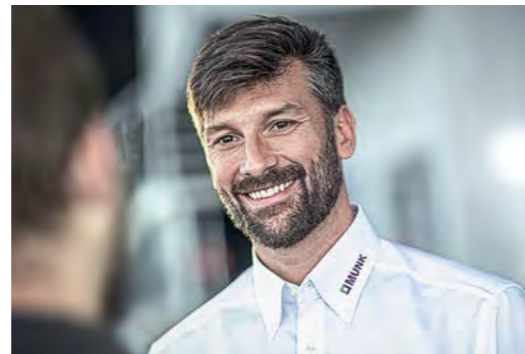

Top-Beratung und Rundum-Betreuung von Profis für Profis.

Als kompetenter Servicepartner für Steig- und Rettungstechnik bieten wir Ihnen dabei eines der umfassendsten professionellen Dienstleistungs- und Serviceportfolios, um höchste Verfügbarkeit und maximale Sicherheit Ihrer Steigtechnik-Lösungen effizient zu managen. Oder einfach gesagt: MUNK Service bietet Ihnen alles, was Sie nach der Anschaffung benötigen, um Ihre Arbeitsplätze auf höchstem Niveau wirtschaftlich und sicher zu erhalten: Wartung, Reparatur, Prüfdienst, Montage, Ersatzteilservice sowie kompetente, individuelle Beratung bis hin zu Seminaren zur Aus- und Weiterbildung Ihrer Mitarbeiter. Kompetenz aus einer Hand.



Montage – fachgerechte Installation für maximale Sicherheit.

Eine professionelle und fachgerechte Montage ist entscheidend für Qualität, Langlebigkeit und Sicherheit. Unsere sachkundigen Mitarbeiter und zertifizierten Servicepartner sorgen für eine einwandfreie Installation Ihrer Steigtechnik.

Wir montieren für Sie Ihre:

- Sonderkonstruktionen: Arbeitsbühnen, Podestleitern, Wartungsplattformen, Laufsteganlagen, Treppen, Dacharbeitsstände, Dockanlagen, Tankwagenleitern, Überstiege, Systemgeländer uvm.
- Steigleitern: Ein- und mehrzügige Ausführungen als ortsfeste Leitern an baulichen und maschinellen Anlagen sowie als Notleiteranlagen.
- Schachtleitern: Einholmleitern und Steigschutz.
- Regalleitern: Einhängbar, fahrbar, verschiebbar, drehbar, mit Schienenanlage.

Ihre Vorteile

- Sichere und technisch korrekte Montage.
- Schnelle Inbetriebnahme.
- Kosteneffiziente Montage.



Wartung und Reparatur – Zuverlässige Pflege für langfristige Sicherheit.

Regelmäßige Wartung und schnelle Reparaturen gewährleisten die Langlebigkeit und Sicherheit Ihrer Steigtechnik. Unsere speziell geschulten Servicetechniker sorgen dafür, dass Ihre Produkte stets den gesetzlichen Anforderungen entsprechen und betriebsbereit sind.

Unser Wartungsangebot:

- Individuell zugeschnittene Wartungspläne.
- Durchführung der gesetzlich geforderten Überprüfungen.
- Vor-Ort-Service oder in unserem Haus.

Ihre Vorteile

- Rechtzeitige Information über anstehende Wartungen.
- Sicherstellung der Einhaltung der Wartungsintervalle.
- Umfassende Dokumentation und Wartungsprotokolle.
- Vermeidung von Produktionsausfällen.
- Fachmännische Betreuung und Kompetenz.
- Geringere Reparaturkosten durch frühzeitige Mängelerkennung.

Unser Reparaturservice:

- Reparaturen an Leitern und Tritten.
- Austausch von Verschleiß- und Ersatzteilen.
- Vor-Ort-Service oder in unserem Haus.
- Beschaffung von Original-Ersatzteilen.

Ihre Vorteile

- Wirtschaftlich und kostengünstig.
- Direkt vom Fachmann.
- Sicher und technisch korrekt.
- Schnell und unkompliziert.



Prüfdienst und Dokumentation – Sicherheit durch regelmäßige Überprüfung.

Der Gesetzgeber fordert regelmäßige Überprüfungen von Arbeitsmitteln. Unser Prüfdienst übernimmt die vollständige Bestandsaufnahme, Kennzeichnung und Dokumentation Ihrer Produkte, um deren ordnungsgemäßen Zustand zu gewährleisten.

Unser Serviceangebot:

- Wiederkehrende Prüfung von Leitern und Tritten aller Kategorien.
- Überprüfung von Klein- und Fahrgerüsten.
- Prüfung von Sonderkonstruktionen, Steigleitern, Mastleitern, Sicherungsläufern und persönlicher Schutzausrüstung gegen Absturz.
- Prüfungen für Produkte aller Hersteller.

Ihre Vorteile

- Outsourcing der Prüfungen minimiert internen Aufwand.
- Nachweis der Prüfungen gegenüber Behörden und Versicherungen.
- Umfassende Dokumentation der Ergebnisse.
- Sofortige Durchführung kleiner Reparaturen.
- Angebotserstellung für notwendige größere Reparaturen und Ersatzbeschaffung.
- Beratung direkt vor Ort.



Fit für Steigtechnik – Lernen Sie in unseren Seminaren alles Wichtige, um Steigtechnik verschiedenster Art prüfen zu dürfen.

Wissen Sie, ob Sie die Leiter mit leichtem Schaden noch benutzen dürfen oder reparieren können? Bis zu welcher Stufe darf ich eine Leiter begehen und was ist der Unterschied zwischen Verkehrsweg und Arbeitsplatz? Antworten auf all diese Fragen liefern unsere verschiedenen Seminare rund um das Thema Steigtechnik.

Das bieten wir Ihnen:

- Herstellerunabhängige Tagesseminare zu unterschiedlichen Themen
- Zahlreiche Seminartermine an verschiedenen Orten in Deutschland
- Schulungsinhalte nach aktuellstem Stand der Normen und Vorschriften
- Expertenwissen durch erfahrene Seminarleiter und Referenten
- Praxisorientierte Fortbildung mit Exponaten und Fehlerbildern
- Tipps und Tricks zur Instandsetzung und Wartung von Steigtechnik
- Unterlagen und digitale Möglichkeiten für die optimale Leiterprüfung
- Umfassendes Schulungsmaterial zum Mitnehmen
- Bis zu zwei VDSI Punkte pro Seminar

Unsere Seminarleiter:

- Sind kompetente und sympathische Experten
- Zeigen wie Steigtechnik zeitoptimiert geprüft und organisiert werden kann
- Informieren über Verschleißgrenzen und Ausschussgründe
- Präsentieren machbare Reparaturmöglichkeiten
- Sprechen Gefahren und Anwenderfehler offen an

www.munk-group.com/campus



Unsere Campus-Seminare im Überblick:

Leitern, Tritte & Rollgerüste

Tagesseminar für alle, die eine eigenverantwortliche Prüfung und Beurteilung von Leitern, Tritten und Rollgerüsten durchführen wollen.

Ortsfeste Steigtechnik

Tagesseminar, um anschließend fest montierte Steig- und Schachtleitern eigenverantwortlich prüfen und beurteilen zu können.

Steigleiterwerktag

Praxisbezogener Werktag für Montagefirmen, Fachhändler und Architekten, die ortsfeste Steigtechnik planen und montieren.

Tragbare Feuerwehroleitern

Fachseminar für Mitglieder von Feuerwehren und Hilfsorganisationen, die mit der wiederkehrend vorzunehmenden Prüfung und Wartung von Feuerwehroleitern und Rettungsplattformen beauftragt sind.

Prüfung und Wartung von Rollcontainern

Fachseminar für Mitglieder von Feuerwehren und Hilfsorganisationen, die mit der Prüfung und Wartung von Rollcontainern beauftragt sind.

Inhouse-Seminare

Die kostengünstige und flexible Alternative bei Ihnen vor Ort mit individuell angepassten Seminarinhalten gemäß Ihren Anforderungen zu allen Steigtechnik Themengebieten.



Detailinformationen und Anmelde-möglichkeiten zu den jeweiligen Seminaren sowie alle aktuellen Termine finden Sie online unter www.munk-group.com/campus

Sicherheit. Made in Germany.

Die MUNK Günzburger Steigtechnik ist eine Marke der MUNK Group und steht für Leitern, Rollgerüste und Sonderkonstruktionen in Premium-Qualität.

Hier
online in den
Katalogen blättern!



MUNK Günzburger Steigtechnik



MUNK Rettungstechnik



MUNK Profiltechnik



MUNK Service

MUNK GmbH | Rudolf-Diesel-Str. 23 | 89312 Günzburg
Tel +49 (0) 82 21 / 36 16-01 | Fax +49 (0) 82 21 / 36 16-80 | info@munk-group.com